

**FEIN. Unverwüstliche  
Elektrowerkzeuge.**



## **Cennik elektronarzędzi oraz wyposażenia 2018**



# Witamy w firmie FEIN, Twojego specjalisty w dziedzinie narzędzi do obróbki metalu i prac wykończeniowych.

FEIN oferuje ekstremalnie niezawodne rozwiązania do obróbki metalu, drewna i materiałów kompozytowych dla rzemiosła i przemysłu.



Rozwiązania w dziedzinie wiercenia, szlifowania, wiercenia rdzeniowego, wkręcania i obróbki powierzchni – FEIN to specjalista posiadający szeroką, a zarazem specjalistyczną ofertę elektronarzędzi i akcesoriów do obróbki metalu. 50 lat temu firma FEIN wynalazła elektronarzędzie oscylacyjne. Od tego czasu rzemieślnicy wybierają ORYGINAŁ. Ponadto FEIN oferuje specjalistyczne rozwiązania do obróbki drewna i materiałów kompozytowych.

## Tworzymy przyszłość. 150 lat FEIN. Ponadczasowe zobowiązanie.



Firma FEIN stworzona w 1867 roku przez Wilhelma Emila Feina należy dziś do wiodących na świecie producentów elektronarzędzi. Od samego początku firma koncentruje się na potrzebach użytkowników swoich produktów.



Jako specjalista oferujący kompleksowe rozwiązania tworzymy urządzenia, akcesoria i materiały eksploatacyjne, ułatwiające pracę użytkownikom z branży obróbki metalu, drewna i materiałów kompozytowych. Wszystko skonstruowane i wyprodukowane przez FEIN.

Stworzyliśmy pierwszą na świecie wiertarkę. Od 150 lat tworzymy i produkujemy innowacyjne elektronarzędzia. Aby uprościć i doprowadzić do perfekcji codzienną pracę naszych klientów.



Tworzymy przyszłość



**2017**  
4-biegowa wkrętarka akumulatorowa z uchwytem QuickIN MAX



**2016**  
Urządzenie oscylacyjne z mocowaniem narzędzi Starlock



**1987**  
Pierwsza bezpieczna szlifierka kątowna



**1967**  
Pierwsze elektronarzędzie oscylacyjne



**1914**  
Młot FEIN

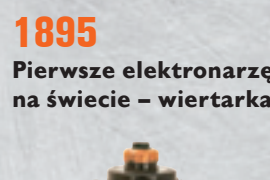

**1895**  
Pierwsze elektronarzędzie na świecie – wiertarka



**1867**  
Założyciel



W. E. Fein

**Wiercenie**

Wiertarki	4	Magnetyczne stojaki wiertarskie	12
Wiertarki kątowe	10	Gwinciarki	15

**Wkręcanie**

Wiertarko-wkrętarki akumulatorowe	20	FEIN AccuTEC	30	Wkrętarki do prac wykończeniowych	39
Akumulatorowa wkrętarka udarowa	26	Wkrętarki do metalu	37		

**Szlifowanie**

Akumulatorowa szlifierka kąтова	44	Szlifierki kątowe	53
Kompaktowe szlifierki kątowe	46	Szlifierki proste	56

**Obróbka blach**

Nożyce szczelinowe	64	Nożyce do blachy	67	Wycinarki matrycowe	70
--------------------	----	------------------	----	---------------------	----

**Piłowanie i frezowanie**

Piły brzeszczotowe	78	Pilarki brzeszczotowe do rur	81	Frezarka montażowa	85
--------------------	----	------------------------------	----	--------------------	----

**Wiercenie koronowe w metalu**

Mobile	88	Compact	94	Automatic	114
Economical	92	Universal	100		

**Odkurzacz do pracy na mokro/na sucho**

Odkurzacz do pracy na mokro/na sucho	120		118
--------------------------------------	-----	--	-----

**Obróbka powierzchni**

Szlifierki	128	Polerki	139
------------	-----	---------	-----

**Narzędzia oscylacyjne**

FEIN MULTIMASTER / MULTITALENT	146	FEIN SUPERCUT CONSTRUCTION	150	FEIN SUPERCUT AUTOMOTIVE	174
--------------------------------	-----	----------------------------	-----	--------------------------	-----

**Stacjonarne szlifierki taśmowe**

GRIT GHB Ręczne szlifierki taśmowe	184	Przystawki GRIT GX dla rzemiosła	190	Kompaktowe szlifierki taśmowe GRIT GKS	199
Przystawki GRIT GHB	186	Szlifierka taśmowa podstawowa GRIT GI dla przemysłu	192		
Szlifierka taśmowa podstawowa GRIT GX dla rzemiosła	188	Przystawki GRIT GI dla przemysłu	194		

**Wyposażenie dodatkowe**

Balansery	210		208
-----------	-----	--	-----

**Akcesoria, część numeryczna**

Maszyny – układ wg numerów zamawieniowych	215	Akcesoria – układ wg numerów zamawieniowych	220	Parametry wibracji i emisji hałasu	258
---	-----	---	-----	------------------------------------	-----



## Na wiertarkach znamy się najlepiej. W końcu, to my je wynaleźliśmy.

W 1895 r. firma FEIN wynalazła pierwszą elektryczną wiertarkę ręczną, rewolucjonizując w ten sposób dotychczasowe metody pracy. Po dziś dzień wiertarki FEIN charakteryzują się tym samym duchem innowacyjności: najlepsze dzięki 150-letniemu doświadczeniu i zawsze w niezmiennie wysokiej jakości, zarówno wiertarki, wiertarko-wkrętarki kątowe jak i gwintownice. Wiertarki FEIN są dostępne w różnych wielkościach i wykonaniach, o średnicy otworów do 38 mm, z prędkościami obrotowymi dostosowanymi precyzyjnie do obrabianego materiału. W naszej ofercie każdy znajdzie dla siebie idealne urządzenie. A to dlatego, że urządzenia FEIN są perfekcyjnie dopasowane do indywidualnych wymagań, zadań i metod pracy. Mają ergonomiczny kształt, są lekkie oraz

łatwe w obsłudze i niemal niezniszczalne, dlatego nadają się w szczególności do użytku profesjonalnego. Zoptymalizowany zestaw akcesoriów i specjalne komponenty systemowe jeszcze dobitniej podkreślają kompetencje i doświadczenie, które znalazły odzwierciedlenie w wiertarkach FEIN.



<b>Wiertarki</b>	<b>Strona</b>	<b>4</b>
Na zakończenie prac przygotowawczych i do wielu materiałów. Precyzyjne, wygodne w użyciu, o wysokiej wydajności.		
<b>Wiertarki kątowe</b>	<b>Strona</b>	<b>10</b>
Łatwe wiercenie w narożnikach. Kompaktowe, zwrotne i mocne, do pracy w trudno dostępnych miejscach.		
<b>Magnetyczne stojaki wiertarskie</b>	<b>Strona</b>	<b>12</b>
W poziomie, pionie i ponad głową – poręczne i elastyczne narzędzie do pracy na budowie i w warsztacie.		
<b>Gwinciarki</b>	<b>Strona</b>	<b>15</b>
Ekonomiczne, precyzyjne i niezawodne. Alternatywa dla pracy ręcznej.		



	ABOP 6 Select	ABOP 10 Select	ABOP 13-2 Select	BOP 6	BOP 10	BOP 10-2	
	Szybkoobrotowa (akumulatorowa) wiertarka 1-biegowa do otworów o średnicy do 6 mm w stali o wysokiej stabilności obrotów do obróbki metalu.	Kompaktowa 1-biegowa wiertarka (akumulatorowa) o wysokiej stabilności obrotów do otworów do 10 mm w stali, idealna do prac montażowych.	Uniwersalna (akumulatorowa) wiertarka 2-biegowa do otworów o średnicy do 13 mm, z zakresem obrotów idealnym do stali i stali nierdzewnej.	Szybkoobrotowa wiertarka 1-biegowa do otworów o średnicy do 6 mm w stali, wysoka stabilność obrotów niezbędna przy obróbce metalu.	Kompaktowa 1-biegowa wiertarka o wysokiej stabilności obrotów do otworów o średnicy do 10 mm w stali, idealna do prac montażowych.	Uniwersalna wiertarka 2-biegowa do otworów o średnicy do 10 mm, z idealnym zakresem obrotów do obróbki stali i stali nierdzewnej.	
<b>EAN 4014586...</b>	... 881744	... 881751	... 881768	... 882413	... 882468	... 882512	
<b>Strona</b>	6	6	6	6	6	7	
<b>Dane techniczne</b>	Pobór mocy			500 W	500 W	500 W	
	Moc użytkowa			270 W	270 W	270 W	
	Napięcie akumulatora	18 V	18 V	18 V			
	Kompatybilność akumulatora	Litowo-jonowy / litowo-jonowy HighPower	Litowo-jonowy / litowo-jonowy HighPower	Litowo-jonowy / litowo-jonowy HighPower			
	Złącze akumulatora	18 V	18 V	18 V			
	Prędkość obrotowa biegu jałowego	0 - 3 350 1/min	0 - 1 250 1/min	0 - 580 / 0 - 1 760 1/min	0 - 4 000 1/min	0 - 1 500 1/min	0 - 700 / 0 - 2 250 1/min
	Prędkość obrotowa pod obciążeniem	0 - 2 900 1/min	0 - 1 100 1/min	0 - 500 / 0 - 1 500 1/min	0 - 2 700 1/min	0 - 900 1/min	0 - 460 / 0 - 1 350 1/min
	Ø wiercenia w stali	6 mm	10 mm	13 mm	6 mm	10 mm	10 mm
	Ø wiercenia w stali nierdzewnej	6 mm	10 mm	13 mm	6 mm	10 mm	10 mm
	Wiercenie w aluminium	10 mm	15 mm	16 mm	10 mm	15 mm	16 mm
	Wiercenie w drewnie	20 mm	30 mm	37 mm	20 mm	30 mm	35 mm
	Gwintowanie		M 6	M 10		M 6	M 10
	Ciężar wg EPTA				1,70 kg	1,80 kg	2,00 kg
	Masa bez akumulatora	1,40 kg	1,50 kg	1,70 kg			

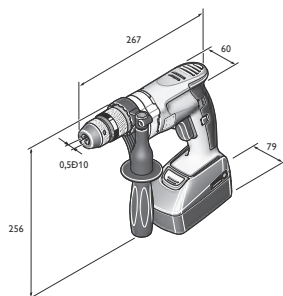

ABOP 6

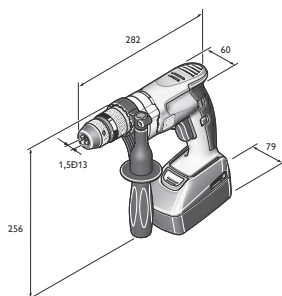

ABOP 10

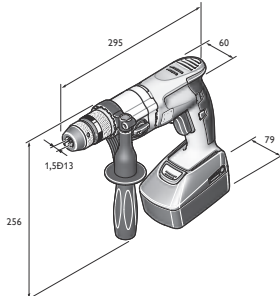

ABOP 13-2

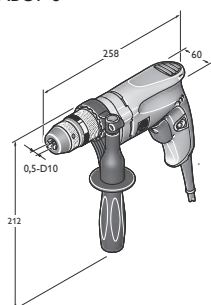

BOP 6

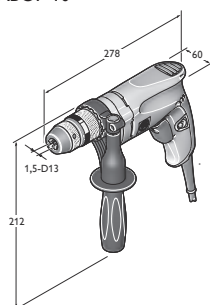

BOP 10

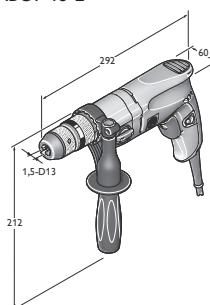

BOP 10-2

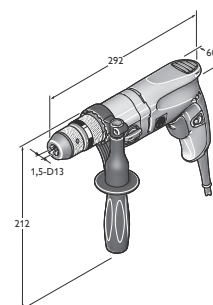

BOP 13-2

	BOP 13-2	BOS 16	BOS 16-2	DSke 672	DDSk 672	DDSk 672-1	ASq 672-1
	Uniwersalna wiertarka 2-biegowa do otworów o średnicy do 13 mm, z idealnym zakresem obrotów do stali i stali nierdzewnej.	Mocna wiertarka z regulowaną prędkością obrotową do uniwersalnego zastosowania przy produkcji konstrukcji stalowych.	Mocna wiertarka dwubiegowa z regulowaną prędkością obrotową do uniwersalnego zastosowania przy produkcji konstrukcji stalowych.	Ciężka dwubiegowa wiertarka ręczna o dużej prędkości obrotowej.	Wiertarka czterobiegowa o nadzwyczaj dużej odporności na obciążenia do ciężkich prac wiercenia i rozwiercania.	Uniwersalna wiertarka czterobiegowa z obrotami w prawo i w lewo, o dużej prędkości obrotowej i możliwości nacinania gwintów.	Wolnoobrotowa wiertarka i maszyna napędowa o największym momencie obrotowym.
	... 882567	... 874463	... 876443	... 802855	... 802749	... 804453	... 804569
	7	7	7	7	8	8	8
	550 W	1 200 W	1 200 W	1 050 W	1 050 W	900 W	900 W
	300 W	680 W	680 W	650 W	650 W	500 W	500 W
	0 - 680 / 0 - 2 200 1/min	0 - 520 1/min	0 - 520 / 0 - 1 600 1/min	120 - 270 / 240 - 540 1/min	175 / 280 / 480 / 760 1/min	170 / 250 / 450 / 700 1/min	100 1/min
	0 - 440 / 0 - 1 300 1/min	0 - 520 1/min	0 - 520 / 0 - 1 600 1/min	110 - 185 / 220 - 370 1/min	120 / 190 / 330 / 520 1/min	100 / 150 / 260 / 420 1/min	60 1/min
	13 mm	16 mm	16 mm	26 mm	32 mm	32 mm	38 mm
	13 mm	16 mm	16 mm	26 mm	32 mm	32 mm	38 mm
	16 mm	20 mm	20 mm	32 mm	40 mm	40 mm	
	37 mm	50 mm	50 mm	50 mm	60 mm	60 mm	
	M 10	M 12	M 12			M 20	M 30/R 1"
	2,00 kg	3,50 kg	3,70 kg	8,80 kg	9,40 kg	9,60 kg	10,60 kg

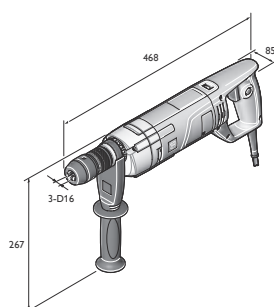

BOS 16

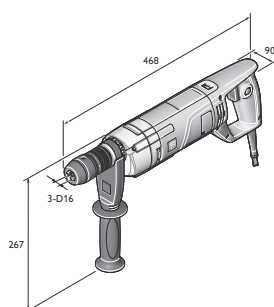

BOS 16-2

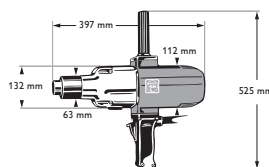

DDSk 672-1

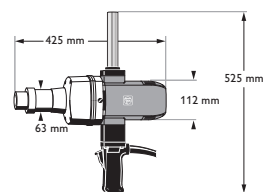

ASq 672-1

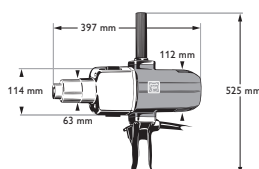

DSke 672

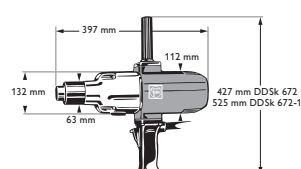

DDSk 672

**FEIN SELECT<sup>+</sup>**

Model	Numer zamówienia	EAN	PK	Cena netto (bez VAT)	Cena brutto w PLN
<b>ABOP 6 Select</b>	<b>7 105 01 62 00 0</b>	<b>4014586881744</b>	<b>01</b>	<b>1.151,20</b>	<b>1.415,98</b>

**Wyposażenie:**

1 jednotulejowy szybkozaciskowy metalowy uchwyt wiertarski SUPRA SKE, 1 uchwyt dodatkowy, 1 plastikowa walizka na narzędzia  
Akcesoria, patrz strona 8

**FEIN SELECT<sup>+</sup>**

Model	Numer zamówienia	EAN	PK	Cena netto (bez VAT)	Cena brutto w PLN
<b>ABOP 10 Select</b>	<b>7 105 02 62 00 0</b>	<b>4014586881751</b>	<b>01</b>	<b>1.151,20</b>	<b>1.415,98</b>

**Wyposażenie:**

1 jednotulejowy szybkozaciskowy metalowy uchwyt wiertarski SUPRA SKE, 1 uchwyt dodatkowy, 1 plastikowa walizka na narzędzia  
Akcesoria, patrz strona 8

**FEIN SELECT<sup>+</sup>**

Model	Numer zamówienia	EAN	PK	Cena netto (bez VAT)	Cena brutto w PLN
<b>ABOP 13-2 Select</b>	<b>7 105 03 62 00 0</b>	<b>4014586881768</b>	<b>01</b>	<b>1.383,20</b>	<b>1.701,34</b>

**Wyposażenie:**

1 jednotulejowy szybkozaciskowy metalowy uchwyt wiertarski SUPRA SKE, 1 uchwyt dodatkowy, 1 plastikowa walizka na narzędzia  
Akcesoria, patrz strona 8



Model	Numer zamówienia	EAN	PK	Cena netto (bez VAT)	Cena brutto w PLN
<b>BOP 6</b>	<b>7 205 52 60 00 0</b>	<b>4014586882413</b>	<b>01</b>	<b>1.187,60</b>	<b>1.460,75</b>

**Wyposażenie:**

1 jednotulejowy szybkozaciskowy metalowy uchwyt wiertarski SUPRA SKE, 1 uchwyt dodatkowy  
Akcesoria, patrz strona 8



Model	Numer zamówienia	EAN	PK	Cena netto (bez VAT)	Cena brutto w PLN
<b>BOP 6</b>	<b>7 205 52 61 00 0</b>	<b>4014586881973</b>	<b>01</b>	<b>1.292,20</b>	<b>1.589,41</b>

**Wyposażenie:**

1 jednotulejowy szybkozaciskowy metalowy uchwyt wiertarski SUPRA SKE, 1 uchwyt dodatkowy, 1 plastikowa walizka na narzędzia  
Akcesoria, patrz strona 8



Model	Numer zamówienia	EAN	PK	Cena netto (bez VAT)	Cena brutto w PLN
<b>BOP 10</b>	<b>7 205 53 60 00 0</b>	<b>4014586882468</b>	<b>01</b>	<b>1.187,60</b>	<b>1.460,75</b>

**Wyposażenie:**

1 jednotulejowy szybkozaciskowy metalowy uchwyt wiertarski SUPRA SKE, 1 uchwyt dodatkowy  
Akcesoria, patrz strona 8



Model	Numer zamówienia	EAN	PK	Cena netto (bez VAT)	Cena brutto w PLN
<b>BOP 10</b>	<b>7 205 53 61 00 0</b>	<b>4014586881980</b>	<b>01</b>	<b>1.292,20</b>	<b>1.589,41</b>

**Wyposażenie:**

1 jednotulejowy szybkozaciskowy metalowy uchwyt wiertarski SUPRA SKE, 1 uchwyt dodatkowy, 1 plastikowa walizka na narzędzia  
Akcesoria, patrz strona 8





Model	Numer zamówienia	EAN	PK	Cena netto (bez VAT)	Cena brutto w PLN
<b>BOP 10-2</b>	<b>7 205 54 60 00 0</b>	<b>4014586882512</b>	<b>01</b>	<b>1.446,90</b>	<b>1.779,69</b>

**Wyposażenie:**

1 jednotulejowy szybkozaciskowy metalowy uchwyt wiertarski SUPRA SKE, 1 uchwyt dodatkowy  
Akcesoria, patrz strona 8



Model	Numer zamówienia	EAN	PK	Cena netto (bez VAT)	Cena brutto w PLN
<b>BOP 10-2</b>	<b>7 205 54 61 00 0</b>	<b>4014586881997</b>	<b>01</b>	<b>1.551,60</b>	<b>1.908,47</b>

**Wyposażenie:**

1 jednotulejowy szybkozaciskowy metalowy uchwyt wiertarski SUPRA SKE, 1 uchwyt dodatkowy, 1 plastikowa walizka na narzędzia  
Akcesoria, patrz strona 8



Model	Numer zamówienia	EAN	PK	Cena netto (bez VAT)	Cena brutto w PLN
<b>BOP 13-2</b>	<b>7 205 55 60 00 0</b>	<b>4014586882567</b>	<b>01</b>	<b>1.510,60</b>	<b>1.858,04</b>

**Wyposażenie:**

1 jednotulejowy szybkozaciskowy metalowy uchwyt wiertarski SUPRA SKE, 1 uchwyt dodatkowy  
Akcesoria, patrz strona 8



Model	Numer zamówienia	EAN	PK	Cena netto (bez VAT)	Cena brutto w PLN
<b>BOP 13-2</b>	<b>7 205 55 61 00 0</b>	<b>4014586882017</b>	<b>01</b>	<b>1.624,40</b>	<b>1.998,02</b>

**Wyposażenie:**

1 jednotulejowy szybkozaciskowy metalowy uchwyt wiertarski SUPRA SKE, 1 uchwyt dodatkowy, 1 plastikowa walizka na narzędzia  
Akcesoria, patrz strona 8



Model	Numer zamówienia	EAN	PK	Cena netto (bez VAT)	Cena brutto w PLN
<b>BOS 16</b>	<b>7 205 47 60 00 0</b>	<b>4014586874463</b>	<b>01</b>	<b>1.906,50</b>	<b>2.345,00</b>

**Wyposażenie:**

1 jednotulejowy szybkozaciskowy metalowy uchwyt wiertarski SUPRA SKE, 1 uchwyt dodatkowy  
Akcesoria, patrz strona 8



Model	Numer zamówienia	EAN	PK	Cena netto (bez VAT)	Cena brutto w PLN
<b>BOS 16-2</b>	<b>7 205 49 60 00 0</b>	<b>4014586876443</b>	<b>01</b>	<b>2.202,20</b>	<b>2.708,71</b>

**Wyposażenie:**

1 jednotulejowy szybkozaciskowy metalowy uchwyt wiertarski SUPRA SKE, 1 uchwyt dodatkowy  
Akcesoria, patrz strona 8



Model	Numer zamówienia	EAN	PK	Cena netto (bez VAT)	Cena brutto w PLN
<b>DSke 672</b>	<b>7 202 09 00 22 7</b>	<b>4014586802855</b>	<b>01</b>	<b>5.546,50</b>	<b>6.822,20</b>

**Wyposażenie:**

1 uchwyt dodatkowy, 1 wybijak  
Akcesoria, patrz strona 8



Model	Numer zamówienia	EAN	PK	Cena netto (bez VAT)	Cena brutto w PLN
<b>DDSk 672</b>	<b>7 202 06 00 22 9</b>	<b>4014586802749</b>	<b>01</b>	<b>6.547,50</b>	<b>8.053,43</b>

**Wyposażenie:**  
1 uchwyt dodatkowy, 1 wybijak  
Akcesoria, patrz strona 8



Model	Numer zamówienia	EAN	PK	Cena netto (bez VAT)	Cena brutto w PLN
<b>DDSk 672-1</b>	<b>7 205 01 00 22 8</b>	<b>4014586804453</b>	<b>01</b>	<b>6.775,00</b>	<b>8.333,25</b>

**Wyposażenie:**  
1 uchwyt dodatkowy, 1 wybijak  
Akcesoria, patrz strona 8



Model	Numer zamówienia	EAN	PK	Cena netto (bez VAT)	Cena brutto w PLN
<b>ASq 672-1</b>	<b>7 205 03 00 22 0</b>	<b>4014586804569</b>	<b>01</b>	<b>7.639,50</b>	<b>9.396,59</b>

**Wyposażenie:**  
1 uchwyt dodatkowy, 1 wybijak, 1 uchwyt do podwieszenia  
Akcesoria, patrz strona 8

Wiertarki

**Akcesoria (A)BOP 6, (A)BOP 10, (A)BOP 10-2, (A)BOP 13-2**



**Walizka narzędziowa**  
z wkładem do walizki i skrzynką z tworzywa sztucznego  
Walizka z tworzywa sztucznego, wymiary wewnętrzne:  
470 x 275 x 116 mm

Numer zamówienia	Cena netto (bez VAT)	Cena brutto w PLN
3 39 01 118 48 0	212,20	261,01



**Szybka ładowarka ALG 50**  
Do wszystkich akumulatorów litowo-jonowych FEIN.  
Czas ładowania do 35 min.

Numer zamówienia	Cena netto (bez VAT)	Cena brutto w PLN
9 26 04 129 01 0	179,80	221,16



**Szybka ładowarka ALG 30**  
Szybka ładowarka do akumulatorów niklowo-kadmowych i litowo-jonowych FEIN. Czas ładowania do 25 min.

Numer zamówienia	Cena netto (bez VAT)	Cena brutto w PLN
9 26 04 096 01 0	629,40	774,17



**Akumulator**  
Akumulator litowo-jonowy z wskaźnikiem naładowania i technologią FEIN SafetyCell. Chroni akumulator i urządzenie przed przeciążeniem, przegrzaniem i maksymalnym rozładowaniem. Może być stosowany we wszystkich narzędziach FEIN z akumulatorem 18 V.

Napięcie V	Pojemność Ah	Numer zamówienia	Cena netto (bez VAT)	Cena brutto w PLN
18	5	9 26 04 173 02 0	457,30	562,48
18	2,5	9 26 04 171 02 0	318,50	391,76



**Zestaw akumulatorów**  
2 akumulatory litowo-jonowe z ładowarką ALG 50.

Napięcie V	Pojemność Ah	Numer zamówienia	Cena netto (bez VAT)	Cena brutto w PLN
18	5	9 26 04 300 03 0	1.094,30	1.345,99
18	2,5	9 26 04 300 04 0	816,80	1.004,67



**Uchwyt szybkocuciący**  
Jednotulejowy szybkocuciący metalowy uchwyt wiertarski SUPRA SKE z zabezpieczeniem mocowania, mocowanie uchwyty wiertarskiego 1/2"-20 UNF

Zakres mocowania mm	Numer zamówienia	Cena netto (bez VAT)	Cena brutto w PLN
0.5 - 10	6 32 05 036 01 0	293,80	361,38



**Uchwyt szybkocuciący**  
Jednotulejowy szybkocuciący metalowy uchwyt wiertarski SUPRA SKE z zabezpieczeniem mocowania, mocowanie uchwyty wiertarskiego 1/2"-20 UNF

Zakres mocowania mm	Numer zamówienia	Cena netto (bez VAT)	Cena brutto w PLN
1.5-13	6 32 05 035 01 0	304,40	374,42

**Klucz płaski SW17**

Numer zamówienia	Cena netto (bez VAT)	Cena brutto w PLN
6 29 03 002 00 9	24,60	30,26

**Podwieszenie**  
do zawieszenia na balanserze pionowo

Numer zamówienia	Cena netto (bez VAT)	Cena brutto w PLN
3 02 32 046 00 8	11,30	13,90



**Podwieszenie**  
do zawieszenia na balanserze poziomo i pionowo

Numer zamówienia	Cena netto (bez VAT)	Cena brutto w PLN
3 21 25 050 00 7	42,80	52,65

**Ogranicznik głębokości**

Numer zamówienia	Cena netto (bez VAT)	Cena brutto w PLN
3 21 27 005 00 6	24,10	29,65

**Ośłona**

do ochrony powierzchni obrabianych przedmiotów przed uszkodzeniami mechanicznymi

Wersja	Numer zamówienia	Cena netto (bez VAT)	Cena brutto w PLN
BOP 10	3 14 20 131 01 0	51,50	63,35
BOP 10-2/13-2	3 14 20 132 01 0	51,50	63,35

**Pasta poprawiająca warunki skrawania**  
Smar ułatwiający obróbkę blachy.

Numer zamówienia	Cena netto (bez VAT)	Cena brutto w PLN
3 21 32 020 12 9	62,20	76,51

**Akcesoria BOS 16, BOS 16-2****Walizka narzędziowa**

Walizka z tworzywa sztucznego, wymiary wewnętrzne:  
470 x 275 x 116 mm

Numer zamówienia	Cena netto (bez VAT)	Cena brutto w PLN
3 39 01 118 01 0	177,50	218,33

**Mieszadło**

długość 600 mm, Ø 110 mm

Numer zamówienia	Cena netto (bez VAT)	Cena brutto w PLN
6 39 02 002 01 3	354,30	435,79

**Uchwyt szybkoomocujący**

Jednotulejowy szybkozaciskowy metalowy uchwyt wiertarski SUPRA SKE z zabezpieczeniem mocowania, mocowanie uchwytu wiertarskiego 1/2" - 20 UNF

Zakres mocowania mm	Masa kg	Numer zamówienia	Cena netto (bez VAT)	Cena brutto w PLN
3-16	0,56	6 32 05 038 01 0	447,50	550,43

**Uchwyt szybkoomocujący**

uchwyt wiertarski 1/2"-20 UNF  
forma stożkowa R

Zakres mocowania mm	Masa kg	Numer zamówienia	Cena netto (bez VAT)	Cena brutto w PLN
1-13	0,54	6 32 05 033 01 0	357,80	440,10

**Uchwyt wiertarski zębaty**  
uchwyt wiertarski 1/2"-20 UNF

Zakres mocowania mm	Masa kg	Numer zamówienia	Cena netto (bez VAT)	Cena brutto w PLN
1-10	0,3	6 32 03 034 01 0	134,50	165,44
1.5-13	0,38	6 32 03 041 01 4	172,30	211,93

**Akcesoria DSke 672, DDSk 671-1, DDSk 672****Walizka narzędziowa**

Metal, 400 x 400 x 130 mm

Numer zamówienia	Cena netto (bez VAT)	Cena brutto w PLN
3 39 01 032 01 3	217,20	267,16

**Uchwyt szybkoomocujący**

uchwyt wiertarski B16  
forma stożkowa R

Zakres mocowania mm	Masa kg	Numer zamówienia	Cena netto (bez VAT)	Cena brutto w PLN
0-10	0,61	6 32 04 016 00 7	277,20	340,96
1-13	0,88	6 32 04 017 00 1	328,70	404,31
3-16	1,14	6 32 04 025 00 3	387,30	476,38

**Uchwyt szybkoomocujący**

uchwyt wiertarski B16  
forma stożkowa R, z zabezpieczeniem siły mocowania

Zakres mocowania mm	Masa kg	Numer zamówienia	Cena netto (bez VAT)	Cena brutto w PLN
1-13	0,56	6 32 04 032 00 6	352,90	434,07

**Uchwyt wiertarski zębaty**

uchwyt wiertarski B16

Zakres mocowania mm	Masa kg	Numer zamówienia	Cena netto (bez VAT)	Cena brutto w PLN
1,5-13	0,41	6 32 02 030 01 5	186,40	229,28
1-16	0,64	6 32 02 037 01 0	262,80	323,25

**Stożek uchwytu wiertarskiego**

do wiertarek ze stożkiem Morse'a.

Uchwyt	Numer zamówienia	Cena netto (bez VAT)	Cena brutto w PLN
MK 3/B 16	6 33 01 012 00 5	53,60	65,93
MK 3/B 22	6 33 01 014 00 7	72,80	89,55

**Stożek rozszerzający**

do stożka Morse'a

Uchwyt	Numer zamówienia	Cena netto (bez VAT)	Cena brutto w PLN
MK 3/MK 4	6 33 04 004 00 0	419,30	515,74

**Tuleja redukcyjna**

do stożka Morse'a

Numer zamówienia	Cena netto (bez VAT)	Cena brutto w PLN
6 33 02 003 00 4	63,90	78,60

**Wybijak**

Uchwyt	Długość mm	Numer zamówienia	Cena netto (bez VAT)	Cena brutto w PLN
MK 1/MK 2	140	6 33 05 003 00 3	25,60	31,49
MK 3/MK 4	190	6 33 05 004 00 1	26,20	32,23

**Akcesoria ASq 672-1****Uchwyt wiertarski zębaty**

uchwyt wiertarski B22

Zakres mocowania mm	Ø zewnętrzna mm	Mocowanie wiertarskiego	Masa kg	Numer zamówienia	Cena netto (bez VAT)	Cena brutto w PLN
5-20	75	B 22	1,55	6 32 02 022 01 8	426,60	524,72

**Stożek uchwytu wiertarskiego**

do wiertarek ze stożkiem Morse'a.

Uchwyt	Numer zamówienia	Cena netto (bez VAT)	Cena brutto w PLN
MK 4/B 22	6 33 01 016 00 4	141,90	174,54

**Tuleja redukcyjna**

do stożka Morse'a

Uchwyt	Numer zamówienia	Cena netto (bez VAT)	Cena brutto w PLN
MK 4/MK 3	6 33 02 004 00 2	94,10	115,75

**Akcesoria ASq 672-1, DSke 672, DDSk 672-1, DDSk 672****Sprzęgło przeciążeniowe zabezpieczające**

uchwyt MK 3 i człon bierny Ø 30 mm, zakres nastaw 15-80 Nm dla prędkości obrotowej 0-500/min, waga 2,2 kg, włącznie z pierścieniem gumowym, sztyftem walcowym, sztyftem sprężystym i kluczem hakowym

Numer zamówienia	Cena netto (bez VAT)	Cena brutto w PLN
9 01 05 002 01 8	4.304,60	5.294,66



	<b>AWBP 10 Select</b>	<b>WBP 10</b>	
	Niezwykle mała akumulatorowa wiertarka kąтова do pracy w trudno dostępnych miejscach.	Niezwykle mała wiertarka kąтова do pracy w trudno dostępnych miejscach.	
<b>EAN 4014586...</b>	... 881775	... 878843	
<b>Strona</b>	11	11	
<b>Dane techniczne</b>	Pobór mocy		500 W
	Moc użytkowa		270 W
	Napięcie akumulatora	18 V	
	Kompatybilność akumulatora	Litowo-jonowy/litowo-jonowy HighPower	
	Złącze akumulatora	18 V	
	Prędkość obrotowa pod obciążeniem	0 - 1 260 1/min	0 - 1 030 1/min
	Prędkość obrotowa biegu jałowego	0 - 1 370 1/min	0 - 1 830 1/min
	Ø wiercenia w stali	10 mm	10 mm
	Ø wiercenia w stali nierdzewnej	10 mm	10 mm
	Wiercenie w aluminium	15 mm	15 mm
	Wiercenie w drewnie	25 mm	25 mm
	Gwintowanie	M 6	M 6
	Wymiar kątowy	17 mm	17 mm
Ciężar wg EPTA		1,50 kg	
Masa bez akumulatora	1,30 kg		

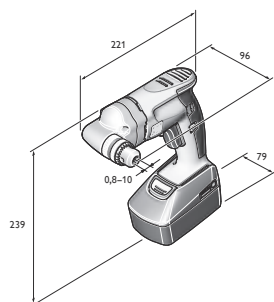

AWBP 10

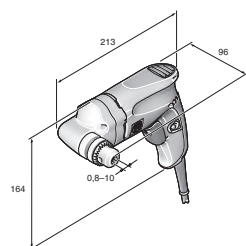

WBP 10

FEIN SELECT<sup>+</sup>

Model	Numer zamówienia	EAN	PK	Cena netto (bez VAT)	Cena brutto w PLN
<b>AWBP 10 Select</b>	<b>7 105 04 62 00 0</b>	<b>4014586881775</b>	<b>01</b>	<b>1.428,70</b>	<b>1.757,31</b>

**Wyposażenie:**

1 uchwyt zębany do Ø 10 mm, 1 klucz do uchwytu wiertarskiego, 1 plastikowa walizka na narzędzia

Akcesoria, patrz strona 11



Model	Numer zamówienia	EAN	PK	Cena netto (bez VAT)	Cena brutto w PLN
<b>WBP 10</b>	<b>7 205 51 60 00 0</b>	<b>4014586878843</b>	<b>01</b>	<b>1.451,50</b>	<b>1.785,35</b>

**Wyposażenie:**

1 uchwyt zębany do Ø 10 mm, 1 klucz do uchwytu wiertarskiego

Akcesoria, patrz strona 11

## Wiertarki kątowe

## Wyposażenie ogólne

**Uchwyt wiertarski zębany**  
uchwyt wiertarski B10

Zakres mocowania mm	Masa kg	Numer zamówienia	Cena netto (bez VAT)	Cena brutto w PLN
0,8-10	0,22	6 32 02 044 01 8	140,80	173,19
0,5-8	0,14	6 32 02 043 01 0	159,30	195,94

## Akcesoria AWBP 10

**Walizka narzędziowa**  
z wkładem do walizki i skrzynką z tworzywa sztucznego

Numer zamówienia	Cena netto (bez VAT)	Cena brutto w PLN
3 39 01 131 94 0	197,20	242,56

**Akumulator**  
Akumulator litowo-jonowy z wskaźnikiem naładowania i technologią FEIN SafetyCell. Chroni akumulator i urządzenie przed przeciążeniem, przegrzaniem i maksymalnym rozładowaniem. Może być stosowany we wszystkich narzędziach FEIN z akumulatorem 18 V.

Napięcie V	Pojemność Ah	Numer zamówienia	Cena netto (bez VAT)	Cena brutto w PLN
18	5	9 26 04 173 02 0	457,30	562,48
18	2,5	9 26 04 171 02 0	318,50	391,76

**Zestaw akumulatorów**  
2 akumulatory litowo-jonowe z ładowarką ALG 50.

Napięcie V	Pojemność Ah	Numer zamówienia	Cena netto (bez VAT)	Cena brutto w PLN
18	5	9 26 04 300 03 0	1.094,30	1.345,99
18	2,5	9 26 04 300 04 0	816,80	1.004,67

**Szybka ładowarka ALG 30**

Szybka ładowarka do akumulatorów niklowo-kadmowych i litowo-jonowych FEIN. Czas ładowania do 25 min.

Numer zamówienia	Cena netto (bez VAT)	Cena brutto w PLN
9 26 04 096 01 0	629,40	774,17

**Szybka ładowarka ALG 50**

Do wszystkich akumulatorów litowo-jonowych FEIN. Czas ładowania do 35 min.

Numer zamówienia	Cena netto (bez VAT)	Cena brutto w PLN
9 26 04 129 01 0	179,80	221,16

## Akcesoria WBP 10

**Walizka narzędziowa**

Walizka z tworzywa sztucznego, wymiary wewnętrzne: 470 x 275 x 116 mm

Numer zamówienia	Cena netto (bez VAT)	Cena brutto w PLN
3 39 01 118 01 0	177,50	218,33

**Skrzynka z tworzywa sztucznego**

Wkład walizkowy z zamykaną pokrywą dla drobnych elementów i wyposażenia dodatkowego, dostosowany do walizki na narzędzia 3 39 01 118 01 0, max 5 szt./ w walizce.

Numer zamówienia	Cena netto (bez VAT)	Cena brutto w PLN
3 39 01 119 00 0	17,50	21,53



	IBS 16	MBS 16 X	MBS 25 F	MBS 32 F	
	Przemysłowy stojak wiertarski do wiertarek o zakresie średnic wiercenia do 16 mm.	Magnetyczny stojak wiertarski do wiertarek o maks. średnicy wiercenia 16 mm.	Magnetyczny stojak wiertarski do wiertarek o maks. średnicy wiercenia 25 mm.	Magnetyczny stojak wiertarski z dokładną regulacją do wiertarek o maks. średnicy wiercenia 32 mm.	
<b>EAN 4014586...</b>	... 878515	... 878034	... 878041	... 847924	
<b>Strona</b>	13	13	13	13	
<b>Dane techniczne</b>	Wiertło kręte, maks. średnica	16 mm	16 mm	25 mm	32 mm
	Rozwiercanie maks. Ø	16 mm	16 mm	25 mm	40 mm
	Zakres obrotu stojaka			7°	350°
	Zakres regulacji stojaka			6 mm	10 mm
	Gwintowanie	M 12	M 12	M 20	M 24
	Otwór mocujący Ø	53 mm	43 mm	53 mm	63 mm
	Skok roboczy	145 mm	145 mm	145 mm	178 mm
	Całk. zakres skoku	295 mm	325 mm	290 mm	365 mm
	Wymiary stopy magnetycznej		195 x 90 mm	205 x 95 mm	220 x 100 mm
	Siła mocowania magnetycznego		12 500 N	14 000 N	18 000 N
Ciężar wg EPTA	8,00 kg	9,50 kg	12,50 kg	21,80 kg	

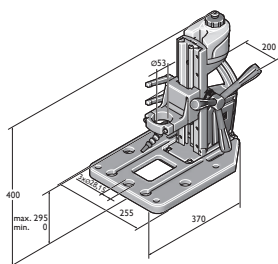

IBS 16

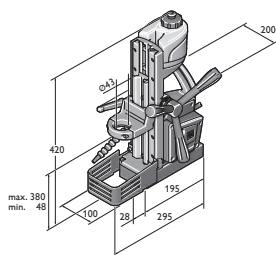

MBS 16 X

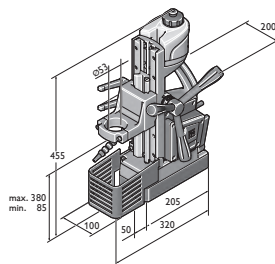

MBS 25 F

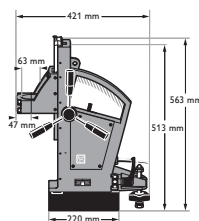

MBS 32 F



Model	Numer zamówienia	EAN	PK	Cena netto (bez VAT)	Cena brutto w PLN
<b>IBS 16</b>	<b>9 03 20 223 00 0</b>	<b>4014586878515</b>	<b>01</b>	<b>1.920,10</b>	<b>2.361,73</b>

**Wyposażenie:**

1 zbiornik na chłodziwo, 1 elastyczny wąż przegubowy, 1 pierścień redukcyjny Ø 43 mm

Akcesoria, patrz strona 14



Model	Numer zamówienia	EAN	PK	Cena netto (bez VAT)	Cena brutto w PLN
<b>MBS 16 X</b>	<b>9 03 18 223 00 0</b>	<b>4014586878034</b>	<b>01</b>	<b>4.085,90</b>	<b>5.025,66</b>

**Wyposażenie:**

1 zbiornik na chłodziwo, 1 pas mocujący, 1 osłona

Akcesoria, patrz strona 14



Model	Numer zamówienia	EAN	PK	Cena netto (bez VAT)	Cena brutto w PLN
<b>MBS 25 F</b>	<b>9 03 19 223 00 0</b>	<b>4014586878041</b>	<b>01</b>	<b>5.769,40</b>	<b>7.096,37</b>

**Wyposażenie:**

1 zbiornik na chłodziwo, 1 pas mocujący, 1 osłona, 1 pierścień redukcyjny Ø 43 mm

Akcesoria, patrz strona 14



Model	Numer zamówienia	EAN	PK	Cena netto (bez VAT)	Cena brutto w PLN
<b>MBS 32 F</b>	<b>9 03 16 223 00 8</b>	<b>4014586847924</b>	<b>01</b>	<b>10.851,80</b>	<b>13.347,72</b>

**Wyposażenie:**

1 pasek mocujący, 1 hak do wiórów, 1 osłona przed wiórami, 2 klucze

Akcesoria, patrz strona 14

**Akcesoria IBS 16**



**Pierścienie redukcyjne**  
do mocowania w urządzeniach z szyjką mocującą Ø 43 mm,  
do DSeu 638, ASz(e)/DSe 648  
FEIN BOS, KBH

Ø mm	Numer zamówienia	Cena netto (bez VAT)	Cena brutto w PLN
53 / 43	3 26 23 014 01 0	144,50	177,74

**Imadło pryzmatyczne**

Numer zamówienia	Cena netto (bez VAT)	Cena brutto w PLN
9 07 01 002 01 0	458,10	563,47

**Zestaw montażowy imadła**

Numer zamówienia	Cena netto (bez VAT)	Cena brutto w PLN
6 41 31 019 01 0	115,30	141,82

**Adapter do magnetycznych wiertarek rdzeniowych**

Numer zamówienia	Cena netto (bez VAT)	Cena brutto w PLN
3 24 22 326 01 0	187,80	231,00

**Akcesoria MBS 16 X**



**Pierścienie redukcyjne**  
do mocowania w urządzeniach z szyjką mocującą Ø 33 mm,  
do ASye/ASke(u)/DSk e(u)/ASge 636

Ø mm	Numer zamówienia	Cena netto (bez VAT)	Cena brutto w PLN
43 / 33	3 26 23 012 01 9	144,50	177,74



**Pierścienie redukcyjne**  
do mocowania maszyn o średnicy tulei do 38 mm

Ø mm	Numer zamówienia	Cena netto (bez VAT)	Cena brutto w PLN
43 / 38	3 26 23 013 00 4	144,50	177,74

**Akcesoria MBS 25 F**



**Pierścienie redukcyjne**  
do mocowania maszyn o średnicy tulei do 38 mm

Ø mm	Numer zamówienia	Cena netto (bez VAT)	Cena brutto w PLN
53 / 38	3 26 23 010 00 8	144,50	177,74



**Pierścienie redukcyjne**  
do mocowania w urządzeniach z szyjką mocującą Ø 43 mm,  
do DSeu 638, ASz(e)/DSe 648

Ø mm	Numer zamówienia	Cena netto (bez VAT)	Cena brutto w PLN
53 / 43	3 26 23 009 00 6	144,50	177,74



**Pierścienie redukcyjne**  
do mocowania w urządzeniach z szyjką mocującą Ø 43 mm,  
do DSeu 638, ASz(e)/DSe 648  
FEIN BOS, KBH

Ø mm	Numer zamówienia	Cena netto (bez VAT)	Cena brutto w PLN
53 / 43	3 26 23 014 01 0	144,50	177,74

**Akcesoria MBS 16 X, MBS 25 F, MBS 32 F**



**Płyta z przyssawką**  
do materiałów antymagnetycznych, 250 x 330 x 110 mm

Numer zamówienia	Cena netto (bez VAT)	Cena brutto w PLN
9 26 02 054 01 6	2.053,20	2.525,44



**Płyta z mocowaniem próżniowym**  
do materiałów antymagnetycznych i podłoża strukturalnego  
(blacha ryflowana, blacha o żeberkach owalnych itp.)  
Płytką próżniowa 396 x 200 x 95 mm

Numer zamówienia	Cena netto (bez VAT)	Cena brutto w PLN
9 26 02 057 01 7	2.133,50	2.624,21



**Przystawka do wierceń w rurach**  
wraz z pasem mocującym, do wiercenia otworów w rurach  
o średnicy od 60 do 300 mm, 220 x 130 mm.

Numer zamówienia	Cena netto (bez VAT)	Cena brutto w PLN
9 26 02 055 01 0	1.118,70	1.376,01



**Pompa próżniowa**  
Ilość zasysana 0,015 m³/min, -0,8 bar, 92 W, waga 2,5 kg,  
wraz z przewodem odsysającym.

Numer zamówienia	Cena netto (bez VAT)	Cena brutto w PLN
9 26 01 022 01 3	2.199,50	2.705,39





	AGWP 10 Select	GWP 10	
	Szybka i precyzyjna gwintownica z przekładnią nawrotną umożliwiającą przyspieszenie pracy.	Szybka i precyzyjna gwintownica z przekładnią nawrotną umożliwiającą przyspieszenie pracy.	
<b>EAN 4014586...</b>	... 885537	... 881256	
<b>Strona</b>	16	16	
<b>Dane techniczne</b>	Pobór mocy		450 W
	Moc użytkowa		250 W
	Napięcie akumulatora	18 V	
	Kompatybilność akumulatora	Litowo-jonowy / litowo-jonowy HighPower	
	Złącze akumulatora	18 V	
	Prędkość obrotowa biegu jałowego przy obrotach w lewo	0 - 760 1/min	0 - 1 000 1/min
	Robocza prędkość obrotowa podczas cięcia	0 - 440 1/min	0 - 450 1/min
	Robocza prędkość obrotowa przy obrotach w lewo	0 - 670 1/min	0 - 680 1/min
	Moment obrotowy przy maks. mocy wyjściowej	26 Nm	21 Nm
	Gwint w stali do	M 10	M 10
	Gwint ze stali nierdzewnej	M 10	M 10
	Stożek na wrzecionie gwinciarki	B 12	B 12
Ciężar wg EPTA		1,60 kg	
Masa bez akumulatora	1,30 kg		

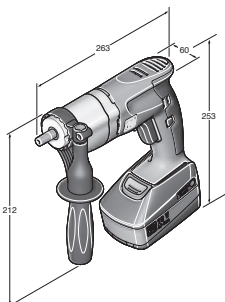

AGWP 10 Select

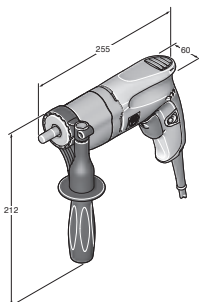

GWP 10

**FEIN SELECT<sup>+</sup>**



Model	Numer zamówienia	EAN	PK	Cena netto (bez VAT)	Cena brutto w PLN
<b>AGWP 10 Select</b>	<b>7 109 01 62 00 0</b>	<b>4014586885537</b>	<b>01</b>	<b>1.801,80</b>	<b>2.216,22</b>

**Wyposażenie:**  
1 uchwyt dodatkowy, 1 plastikowa walizka na narzędzia, **Bez uchwytu do gwintowników**  
Akcesoria, patrz strona 16



Model	Numer zamówienia	EAN	PK	Cena netto (bez VAT)	Cena brutto w PLN
<b>GWP 10</b>	<b>7 209 38 60 00 0</b>	<b>4014586881256</b>	<b>01</b>	<b>2.634,50</b>	<b>3.240,44</b>

**Wyposażenie:**  
1 uchwyt dodatkowy, **Bez uchwytu do gwintowników**  
Akcesoria, patrz strona 16

**Gwinciarki**

**Wyposażenie ogólne**



**Szybka ładowarka ALG 50**  
Do wszystkich akumulatorów litowo-jonowych FEIN.  
Czas ładowania do 35 min.

Numer zamówienia	Cena netto (bez VAT)	Cena brutto w PLN
9 26 04 129 01 0	179,80	221,16



**Szybka ładowarka ALG 30**  
Szybka ładowarka do akumulatorów niklowo-kadmowych i litowo-jonowych FEIN. Czas ładowania do 25 min.

Numer zamówienia	Cena netto (bez VAT)	Cena brutto w PLN
9 26 04 096 01 0	629,40	774,17



**Akumulator**  
Akumulator litowo-jonowy z wskaźnikiem naładowania i technologią FEIN SafetyCell. Chroni akumulator i urządzenie przed przeciążeniem, przegrzaniem i maksymalnym rozładowaniem. Może być stosowany we wszystkich narzędziach FEIN z akumulatorem 18 V.

Napięcie V	Pojemność Ah	Numer zamówienia	Cena netto (bez VAT)	Cena brutto w PLN
18	5	9 26 04 173 02 0	457,30	562,48
18	2,5	9 26 04 171 02 0	318,50	391,76



**Zestaw akumulatorów**  
2 akumulatory litowo-jonowe z ładowarką ALG 50.

Napięcie V	Pojemność Ah	Numer zamówienia	Cena netto (bez VAT)	Cena brutto w PLN
18	5	9 26 04 300 03 0	1.094,30	1.345,99
18	2,5	9 26 04 300 04 0	816,80	1.004,67



**Walizka narzędziowa**  
z wkładem do walizki i skrzynką z tworzywa sztucznego  
Walizka z tworzywa sztucznego, wymiary wewnętrzne: 470 x 275 x 116 mm

Numer zamówienia	Cena netto (bez VAT)	Cena brutto w PLN
3 39 01 131 08 0	207,10	254,74



**Uchwyt tulejowy**  
z tuleją zaciskową 3,5/4,5/6 mm

Numer zamówienia	Cena netto (bez VAT)	Cena brutto w PLN
6 32 06 063 01 2	360,60	443,54



**Uchwyt tulejowy z przegubem**  
z tuleją zaciskową 3,5/4,5/6 mm

Numer zamówienia	Cena netto (bez VAT)	Cena brutto w PLN
6 32 06 076 02 2	565,50	695,57



**Tuleje zaciskowe**  
do opravek zaciskowych i wahadłowych oraz adapterów do gwintowania.  
M2 (DIN 352, DIN 371), M4 (DIN 357, DIN 376)

Ø mm	Czworokątny mm	Numer zamówienia	Cena netto (bez VAT)	Cena brutto w PLN
2,8	2,1	6 32 06 077 00 1	100,30	123,37



**Tuleje zaciskowe**  
do opravek zaciskowych i wahadłowych oraz adapterów do gwintowania.  
M3 (DIN 352, DIN 371), M5 (DIN 357, DIN 376)

Ø mm	Czworokątny mm	Numer zamówienia	Cena netto (bez VAT)	Cena brutto w PLN
3,5	2,7	6 32 06 064 00 1	100,30	123,37



**Tuleje zaciskowe**  
do opravek zaciskowych i wahadłowych oraz adapterów do gwintowania.  
M4 (DIN 352, DIN 371), M6 (DIN 357, DIN 376)

Ø mm	Czworokątny mm	Numer zamówienia	Cena netto (bez VAT)	Cena brutto w PLN
4,5	3,4	6 32 06 065 00 5	100,30	123,37



**Tuleje zaciskowe**  
do opravek zaciskowych i wahadłowych oraz adapterów do gwintowania.  
M5 (DIN 352, DIN 371), M6 (DIN 352), M7 (DIN 352), M8 (DIN 352, DIN 357, DIN 376)

Ø mm	Czworokątny mm	Numer zamówienia	Cena netto (bez VAT)	Cena brutto w PLN
6	4,9	6 32 06 066 00 8	100,30	123,37



**Tuleje zaciskowe**  
do opravek zaciskowych i wahadłowych oraz adapterów do gwintowania.  
M7 (DIN 371), M9 (DIN 352) M 10 (DIN 352, DIN 357, DIN 376)

Ø mm	Czworokątny mm	Numer zamówienia	Cena netto (bez VAT)	Cena brutto w PLN
7	5,5	6 32 06 070 00 6	100,30	123,37

**Tuleje zaciskowe**

do opravek zaciskowych i wahadłowych oraz adapterów do gwintowania.

M8 (DIN 371), M11 (DIN 352)

Ø mm	Czworokątny mm	Numer zamówienia	Cena netto (bez VAT)	Cena brutto w PLN
8	6,2	6 32 06 078 00 9	100,30	123,37

**Tuleje zaciskowe**

do opravek zaciskowych i wahadłowych oraz adapterów do gwintowania.

M10 (DIN 371)

Ø mm	Czworokątny mm	Numer zamówienia	Cena netto (bez VAT)	Cena brutto w PLN
10	8	6 32 06 079 00 3	97,40	119,81

**Tuleje zaciskowe**

do opravek zaciskowych i wahadłowych oraz adapterów do gwintowania.

M12 (DIN 357, DIN 371, DIN 376)

Ø mm	Czworokątny mm	Numer zamówienia	Cena netto (bez VAT)	Cena brutto w PLN
9	7	6 32 06 075 00 4	100,30	123,37

**Uchwyt szczękowy (BF)**

do bezpośredniego mocowania gwintowników, zakres mocowania 2,0 - 8,1 mm, z kluczem

Numer zamówienia	Cena netto (bez VAT)	Cena brutto w PLN
6 32 06 019 00 9	367,60	452,15

**Uchwyt szczękowy z przegubem (PBF)**

do bezpośredniego mocowania gwintowników, zakres mocowania 2,0 - 8,1 mm, z kluczem

Numer zamówienia	Cena netto (bez VAT)	Cena brutto w PLN
6 32 06 041 00 8	542,60	667,40

**Klin wybijający**

do uchwytów wiertarskich do B 12 długość 125 mm,

2 szt. w opakowaniu

Uchwyt	Długość mm	Numer zamówienia	Cena netto (bez VAT)	Cena brutto w PLN
B 12	125	6 33 05 009 01 3	121,90	149,94

**Ogranicznik głębokości**

Numer zamówienia	Cena netto (bez VAT)	Cena brutto w PLN
3 21 27 005 00 6	24,10	29,65

**Pasta poprawiająca warunki skrawania**

Smar ułatwiający obróbkę blachy.

Numer zamówienia	Cena netto (bez VAT)	Cena brutto w PLN
3 21 32 020 12 9	62,20	76,51

**Akcesoria GWP 10****Podwieszenie**

do zawieszenia na balanserze poziomo i pionowo

Numer zamówienia	Cena netto (bez VAT)	Cena brutto w PLN
3 21 25 050 00 7	42,80	52,65



# Niezawodne wkręcanie – oferta wkrętarek FEIN.

Nadzwyczaj niezawodne i specjalnie dopasowane do przewidywanych zastosowań, elektryczne wkrętarki FEIN umożliwiają osiągnięcie doskonałych wyników pracy i optymalnej jakości - także w najtrudniejszych warunkach. W przemysłowej produkcji seryjnej, jak w przemyśle metalowym czy zabudowie wewnątrz i renowacji. Wzorcowa ergonomia oraz szczególnie niewielka masa własna to kolejne, ważne zalety elektrycznych wkrętarek FEIN. Umożliwia to profesjonalną, wydajną, a jednocześnie niemęczącą pracę. Dzień w dzień. Przez wiele lat.



## Wiertarko-wkrętarki akumulatorowe Strona 20

Optymalne połączenie elastyczności, siły i niezawodności. Do wiercenia, gwintowania i wkręcania w metalu.

## Akumulatorowa wkrętarka udarowa Strona 26

Niezrównana wydajność i niezawodność. Wszechstronne zastosowanie i wytrzymałość na ciągłe obciążenia.

## FEIN AccuTec Strona 30

Długowieczne, precyzyjne wkrętarki akumulatorowe do elastycznych i sztywnych połączeń śrubowych w przemysłowej produkcji seryjnej.

## Wkrętarki do metalu Strona 37

Do pewnego, niezawodnego wkręcania wkrętów samowiercących i samogwintujących w dekarstwie i budowie fasad, a także przy pracach związanych z ogrzewaniem, klimatyzacją i wentylacją.

## Wkrętarki do prac wykończeniowych Strona 39

Doskonałe w pracach przy suchych tynkach w wykończeniu wewnątrz. Lekkie, ergonomiczne i kompaktowe dla uzyskania optymalnych wyników wkręcania.



	ASCM 18 QM	ASCM 18 QM Select	Profesjonalny zestaw ASCM 18 QM do gwintowania	ABS 18 QC	ABS 18 Q Select	Profesjonalny zestaw ABS 18 QC do gwintowania	ASB 18 QC	
	4-biegowa akumulatorowa wiertarko-wkrętarka z bezszczotkowym silnikiem i mocowaniem QuickIN MAX. Bezkompromisowa moc do wiercenia i gwintowania do 12 mm oraz wiercenia otwornicami z węglików spiekanych.		4-biegowa akumulatorowa wiertarko-wkrętarka z bezszczotkowym silnikiem, mocowaniem QuickIN MAX i dużym zestawem akcesoriów do wiercenia, gwintowania i wkręcania w metalu.	2-biegowa akumulatorowa wiertarko-wkrętarka z bezszczotkowym silnikiem i mocowaniem QuickIN. Nadaje się perfekcyjnie do wiercenia i gwintowania do 10 mm.		2-biegowa akumulatorowa wiertarko-wkrętarka z bezszczotkowym silnikiem, mocowaniem QuickIN i dużym zestawem akcesoriów do wiercenia, gwintowania i wkręcania w metalu.	2-biegowa akumulatorowa wiertarko-wkrętarka z bezszczotkowym silnikiem i mocowaniem QuickIN. Nadaje się perfekcyjnie do wiercenia do 10 mm w metalu, kamieniu i ścianach murowanych.	
<b>EAN 4014586...</b>	... 887456	... 887340	... 887333	... 887159	... 887203	... 887197	... 887210	
<b>Strona</b>	22	22	22	22	22	22	22	
<b>Dane techniczne</b>	Napięcie akumulatora	18 V	18 V	18 V	18 V	18 V	18 V	
	Pojemność akumulatora	5 Ah		5 Ah	2,5 Ah		2,5 Ah	
	Kompatybilność akumulatora	Litowo-jonowy / litowo-jonowy HighPower	Litowo-jonowy / litowo-jonowy HighPower	Litowo-jonowy / litowo-jonowy HighPower	Litowo-jonowy / litowo-jonowy HighPower	Litowo-jonowy / litowo-jonowy HighPower	Litowo-jonowy / litowo-jonowy HighPower	
	Złącze akumulatora	18 V	18 V	18 V	MultiVolt	MultiVolt	MultiVolt	
	Silnik	bezszytkowy	bezszytkowy	bezszytkowy	bezszytkowy	bezszytkowy	bezszytkowy	
	Przekładnia	4 biegi	4 biegi	4 biegi	2 biegi	2 biegi	2 biegi	
	Złącze	QuickIN MAX	QuickIN MAX	QuickIN MAX	QuickIN	QuickIN	QuickIN	
	Ilość uderów							7 360 / 32 000 1/min
	Maks. moment obrotowy (materiał twardy / miękki)	90 / 45 Nm	90 / 45 Nm	90 / 45 Nm	60 / 32 Nm	60 / 32 Nm	60 / 32 Nm	60 / 32 Nm
	Zalecany moment skręcający	15 + 1	15 + 1	15 + 1	22 + 1	22 + 1	22 + 1	22 + 1
	Ø wiercenia w stali	25 mm	25 mm	25 mm	13 mm	13 mm	13 mm	13 mm
	Wiercenie w drewnie	50 mm	50 mm	50 mm	50 mm	50 mm	50 mm	50 mm
	Wiercenie w betonie							13 mm
	Gwintowanie	M 12	M 12	M 12	M 10	M 10	M 10	M 10
	Waga z akumulatorem	2,20 kg		2,20 kg	1,70 kg		1,70 kg	1,80 kg
Masa bez akumulatora	1,50 kg	1,50 kg	1,50 kg	1,30 kg	1,30 kg	1,30 kg	1,30 kg	
Ściągany uchwyt wiertarski	●	●	●	●	●	●	●	

● zawarte

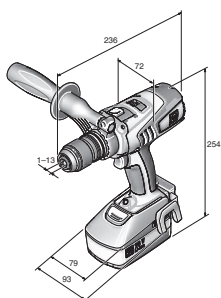

ASCM 18 QM

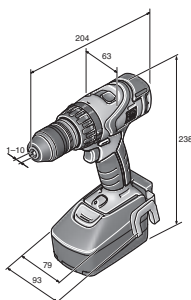

ABS 18 QC

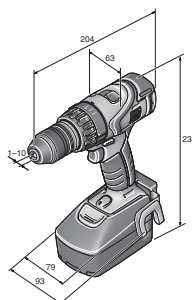

ASB 18 QC



	ASB 18 Q Select	Profesjonalny zestaw ASB 18 QC do gwintowania	ASCM 12 QC	ASCM 12 Q Select	Profesjonalny zestaw ASCM 12 QC do gwintowania	ABSU 12 C	ABSU 12 Select	ABSU 12 W4C	ABSU 12 W4 Select
		2-biegowa akumulatorowa wiertarko-wkrętarka udarowa z bezszczotkowym silnikiem, mocowaniem QuickIN i dużym zestawem akcesoriów do wiercenia, gwintowania i wkręcania w metalu.	4-biegowa akumulatorowa wiertarko-wkrętarka z bezszczotkowym silnikiem i mocowaniem QuickIN. Nadaje się perfekcyjnie do wiercenia i gwintowania do 8 mm oraz wkręcania.		4-biegowa akumulatorowa wiertarko-wkrętarka z bezszczotkowym silnikiem, mocowaniem QuickIN i dużym zestawem akcesoriów do wiercenia, gwintowania i wkręcania w metalu.		2-biegowa akumulatorowa wiertarko-wkrętarka z metalowym uchwytem wiertarskim. Perfekcyjne uniwersalne narzędzie do wiercenia i wkręcania do 6 mm.		2-biegowa wkrętarka akumulatorowa z uchwytem narzędzia 1/4". Wysoki moment obrotowy do wkręcania wkrętów do 6 x 200 mm.
	... 887265	... 887258	... 881447	... 885698	... 886961	... 881485	... 885568	... 881539	... 885575
	23	23	23	23	23	23	23	24	24
	18 V	18 V	12 V	12 V	12 V	12 V	12 V	12 V	12 V
		2,5 Ah	2,5 Ah		2,5 Ah	2,5 Ah		2,5 Ah	
	Litowo-jonowy/ litowo-jonowy HighPower	Litowo-jonowy/ litowo-jonowy HighPower	Litowo-jonowy	Litowo-jonowy	Litowo-jonowy	Litowo-jonowy	Litowo-jonowy	Litowo-jonowy	Litowo-jonowy
	MultiVolt	MultiVolt	12 V	12 V	12 V	12 V	12 V	12 V	12 V
	bezczotkowy	bezczotkowy	bezczotkowy	bezczotkowy	bezczotkowy	2-bieg. DC	2-bieg. DC	2-bieg. DC	2-bieg. DC
	2 biegi	2 biegi	4 biegi	4 biegi	4 biegi	2 biegi	2 biegi	2 biegi	2 biegi
	QuickIN	QuickIN	QuickIN	QuickIN	QuickIN				
	7 360 / 32 000 1/min	7 360 / 32 000 1/min							
	60 / 32 Nm	60 / 32 Nm	40 / 20 Nm	40 / 20 Nm	40 / 20 Nm	20 / 14 Nm	20 / 14 Nm	20 / 14 Nm	20 / 14 Nm
	22 + 1	22 + 1	20 + 1	20 + 1	20 + 1	17 + 1	17 + 1	17 + 1	17 + 1
	13 mm	13 mm	13 mm	13 mm	13 mm	10 mm	10 mm		
	50 mm	50 mm	40 mm	40 mm	40 mm	30 mm	30 mm		
	13 mm	13 mm							
	M 10	M 10	M 8	M 8	M 8	M 6	M 6		
		1,80 kg	1,30 kg		1,30 kg	1,20 kg		1,10 kg	
	1,30 kg	1,30 kg	1,10 kg	1,10 kg	1,10 kg	1,00 kg	1,00 kg	0,80 kg	0,80 kg
	●	●	●	●	●				



Model	Numer zamówienia	EAN	PK	Cena netto (bez VAT)	Cena brutto w PLN
<b>ASCM 18 QM</b>	<b>7 116 11 61 00 0</b>	<b>4014586887456</b>	<b>18</b>	<b>2.227,30</b>	<b>2.739,58</b>

**Wyposażenie:**

2 akumulatory (Li-Ion), 1 ładowarka ALG 50, 1 uchwyt wiertarski QuickIN (120 Nm), 1 zacisk paskowy, 1 uchwyt do bitów, 1 uchwyt ręczny, 1 plastikowa walizka na narzędzia

Akcesoria, patrz strona 24

**FEIN SELECT<sup>+</sup>**



Model	Numer zamówienia	EAN	PK	Cena netto (bez VAT)	Cena brutto w PLN
<b>ASCM 18 QM Select</b>	<b>7 116 11 64 00 0</b>	<b>4014586887340</b>	<b>18</b>	<b>1.133,00</b>	<b>1.393,59</b>

**Wyposażenie:**

1 uchwyt wiertarski QuickIN (120 Nm), 1 zacisk paskowy, 1 uchwyt do bitów, 1 uchwyt ręczny, 1 plastikowa walizka na narzędzia

Akcesoria, patrz strona 24



Model	Numer zamówienia	EAN	PK	Cena netto (bez VAT)	Cena brutto w PLN
<b>Profesjonalny zestaw ASCM 18 QM do gwintowania</b>	<b>7 116 11 63 00 0</b>	<b>4014586887333</b>	<b>18</b>	<b>2.682,30</b>	<b>3.299,23</b>

**Wyposażenie:**

2 akumulatory (Li-Ion), 1 ładowarka ALG 50, 1 uchwyt wiertarski QuickIN (120 Nm), 1 zacisk paskowy, 1 uchwyt do bitów, 1 uchwyt ręczny, 1 plastikowa walizka na narzędzia, 1 uchwyt bitów QuickIN (1/4"), 1 adapter do gwintowania QuickIN z 2 tulejami zaciskowymi, 1 adapter klucza nasadowego QuickIN (1/2")

Akcesoria, patrz strona 24



Model	Numer zamówienia	EAN	PK	Cena netto (bez VAT)	Cena brutto w PLN
<b>ABS 18 QC</b>	<b>7 113 22 62 00 0</b>	<b>4014586887159</b>	<b>18</b>	<b>1.767,70</b>	<b>2.174,28</b>

**Wyposażenie:**

2 akumulatory (Li-Ion), 1 ładowarka ALG 50, 1 uchwyt wiertarski QuickIN (120 Nm), 1 zacisk paskowy, 1 uchwyt do bitów, 1 plastikowa walizka na narzędzia

Akcesoria, patrz strona 24

**FEIN SELECT<sup>+</sup>**



Model	Numer zamówienia	EAN	PK	Cena netto (bez VAT)	Cena brutto w PLN
<b>ABS 18 Q Select</b>	<b>7 113 22 64 00 0</b>	<b>4014586887203</b>	<b>18</b>	<b>951,00</b>	<b>1.169,73</b>

**Wyposażenie:**

1 uchwyt wiertarski QuickIN (120 Nm), 1 zacisk paskowy, 1 uchwyt do bitów, 1 plastikowa walizka na narzędzia

Akcesoria, patrz strona 24



Model	Numer zamówienia	EAN	PK	Cena netto (bez VAT)	Cena brutto w PLN
<b>Profesjonalny zestaw ABS 18 QC do gwintowania</b>	<b>7 113 22 63 00 0</b>	<b>4014586887197</b>	<b>18</b>	<b>2.222,70</b>	<b>2.733,93</b>

**Wyposażenie:**

2 akumulatory (Li-Ion), 1 ładowarka ALG 50, 1 uchwyt wiertarski QuickIN (120 Nm), 1 zacisk paskowy, 1 uchwyt do bitów, 1 plastikowa walizka na narzędzia, 1 uchwyt bitów QuickIN (1/4"), 1 adapter do gwintowania QuickIN z 2 tulejami zaciskowymi, 1 adapter klucza nasadowego QuickIN (1/2")

Akcesoria, patrz strona 24



Model	Numer zamówienia	EAN	PK	Cena netto (bez VAT)	Cena brutto w PLN
<b>ASB 18 QC</b>	<b>7 113 23 62 00 0</b>	<b>4014586887210</b>	<b>18</b>	<b>1.858,70</b>	<b>2.286,21</b>

**Wyposażenie:**

2 akumulatory (Li-Ion), 1 ładowarka ALG 50, 1 uchwyt wiertarski QuickIN (120 Nm), 1 zacisk paskowy, 1 uchwyt do bitów, 1 plastikowa walizka na narzędzia

Akcesoria, patrz strona 24



FEIN SELECT<sup>+</sup>

Model	Numer zamówienia	EAN	PK	Cena netto (bez VAT)	Cena brutto w PLN
<b>ASB 18 Q Select</b>	<b>7 113 23 64 00 0</b>	<b>4014586887265</b>	<b>18</b>	<b>1.042,00</b>	<b>1.281,66</b>

**Wyposażenie:**

1 uchwyt wiertarski QuickIN (120 Nm), 1 zacisk paskowy, 1 uchwyt do bitów, 1 plastikowa walizka na narzędzia

Akcesoria, patrz strona 24



Model	Numer zamówienia	EAN	PK	Cena netto (bez VAT)	Cena brutto w PLN
<b>Profesjonalny zestaw ASB 18 QC do gwintowania</b>	<b>7 113 23 63 00 0</b>	<b>4014586887258</b>	<b>18</b>	<b>2.313,70</b>	<b>2.845,86</b>

**Wyposażenie:**

2 akumulatory (Li-Ion), 1 ładowarka ALG 50, 1 uchwyt wiertarski QuickIN (120 Nm), 1 zacisk paskowy, 1 uchwyt do bitów, 1 plastikowa walizka na narzędzia, 1 uchwyt bitów QuickIN (1/4"), 1 adapter do gwintowania QuickIN z 2 tulejami zaciskowymi, 1 adapter klucza nasadowego QuickIN (1/2")

Akcesoria, patrz strona 24



Model	Numer zamówienia	EAN	PK	Cena netto (bez VAT)	Cena brutto w PLN
<b>ASCM 12 QC</b>	<b>7 116 10 61 00 0</b>	<b>4014586881447</b>	<b>18</b>	<b>1.196,70</b>	<b>1.471,95</b>

**Wyposażenie:**

2 akumulatory (Li-Ion), 1 ładowarka ALG 50, 1 uchwyt wiertarski QuickIN (60 Nm), 1 zacisk paskowy, 1 uchwyt do bitów, 1 plastikowa walizka na narzędzia

Akcesoria, patrz strona 24

FEIN SELECT<sup>+</sup>

Model	Numer zamówienia	EAN	PK	Cena netto (bez VAT)	Cena brutto w PLN
<b>ASCM 12 Q Select</b>	<b>7 116 10 64 00 0</b>	<b>4014586885698</b>	<b>18</b>	<b>748,50</b>	<b>920,66</b>

**Wyposażenie:**

1 uchwyt wiertarski QuickIN (60 Nm), 1 zacisk paskowy, 1 uchwyt do bitów, 1 plastikowa walizka na narzędzia

Akcesoria, patrz strona 24



Model	Numer zamówienia	EAN	PK	Cena netto (bez VAT)	Cena brutto w PLN
<b>Profesjonalny zestaw ASCM 12 QC do gwintowania</b>	<b>7 116 10 62 00 0</b>	<b>4014586886961</b>	<b>18</b>	<b>1.651,70</b>	<b>2.031,60</b>

**Wyposażenie:**

2 akumulatory (Li-Ion), 1 ładowarka ALG 50, 1 uchwyt wiertarski QuickIN (60 Nm), 1 zacisk paskowy, 1 uchwyt do bitów, 1 plastikowa walizka na narzędzia, 1 uchwyt bitów QuickIN (1/4"), 1 adapter do gwintowania QuickIN z 2 tulejami zaciskowymi, 1 adapter klucza nasadowego QuickIN (1/2")

Akcesoria, patrz strona 24



Model	Numer zamówienia	EAN	PK	Cena netto (bez VAT)	Cena brutto w PLN
<b>ABSU 12 C</b>	<b>7 113 20 61 00 0</b>	<b>4014586881485</b>	<b>18</b>	<b>803,10</b>	<b>987,82</b>

**Wyposażenie:**

2 akumulatory (Li-Ion), 1 ładowarka ALG 50, 1 zacisk paskowy, 1 uchwyt do bitów, 1 plastikowa walizka na narzędzia

Akcesoria, patrz strona 24

FEIN SELECT<sup>+</sup>

Model	Numer zamówienia	EAN	PK	Cena netto (bez VAT)	Cena brutto w PLN
<b>ABSU 12 Select</b>	<b>7 113 20 64 00 0</b>	<b>4014586885568</b>	<b>18</b>	<b>354,90</b>	<b>436,53</b>

**Wyposażenie:**

1 zacisk paskowy, 1 uchwyt do bitów, 1 plastikowa walizka na narzędzia

Akcesoria, patrz strona 24



Model	Numer zamówienia	EAN	PK	Cena netto (bez VAT)	Cena brutto w PLN
<b>ABSU 12 W4C</b>	<b>7 113 21 61 00 0</b>	<b>4014586881539</b>	<b>18</b>	<b>780,40</b>	<b>959,90</b>

**Wyposażenie:**  
2 akumulatory (Li-Ion), 1 ładowarka ALG 50, 1 zacisk paskowy, 1 uchwyt do bitów, 1 plastikowa walizka na narzędzia  
Akcesoria, patrz strona 24

**FEIN SELECT<sup>+</sup>**



Model	Numer zamówienia	EAN	PK	Cena netto (bez VAT)	Cena brutto w PLN
<b>ABSU 12 W4 Select</b>	<b>7 113 21 64 00 0</b>	<b>4014586885575</b>	<b>18</b>	<b>332,20</b>	<b>408,61</b>

**Wyposażenie:**  
1 zacisk paskowy, 1 uchwyt do bitów, 1 plastikowa walizka na narzędzia  
Akcesoria, patrz strona 24

## Wiertarko-wkrętarki akumulatorowe

### Wyposażenie ogólne



**Lampa LED akumulatora ALED 12-18 V**  
Kompaktowa i wytrzymała lampa LED akumulatora z odchylaną głowicą. Kompatybilna ze wszystkimi akumulatorami litowo-jonowymi FEIN 12 / 14 / 18 V, łącznie z hakiem do zawieszenia lampy. Niezwykle lekka (waga: 130 g) i bardzo jasna (900 luksów). Temperatura barwy odpowiada światłu dziennemu. Jasność można ustawić na 2 poziomach.

Numer zamówienia	Cena netto (bez VAT)	Cena brutto w PLN
9 26 04 200 02 0	231,40	284,63



**Walizka narzędziowa**  
Walizka z tworzywa sztucznego, wymiary wewnętrzne: 470 x 275 x 116 mm

Numer zamówienia	Cena netto (bez VAT)	Cena brutto w PLN
3 39 01 118 01 0	177,50	218,33



**Walizka narzędziowa**  
pasuje do ABSU 12, ASCD 12, ASCM 12

Numer zamówienia	Cena netto (bez VAT)	Cena brutto w PLN
3 39 01 160 01 0	97,60	120,05



**Skrzynka z tworzywa sztucznego**  
Wkład walizkowy z zamykaną pokrywą dla drobnych elementów i wyposażenia dodatkowego, dostosowany do walizki na narzędzia 3 39 01 118 01 0, max 5 szt./ w walizce.

Numer zamówienia	Cena netto (bez VAT)	Cena brutto w PLN
3 39 01 119 00 0	17,50	21,53



**Szybka ładowarka ALG 50**  
Do wszystkich akumulatorów litowo-jonowych FEIN. Czas ładowania do 35 min.

Numer zamówienia	Cena netto (bez VAT)	Cena brutto w PLN
9 26 04 129 01 0	179,80	221,16



**Szybka ładowarka ALG 30**  
Szybka ładowarka do akumulatorów nikielowo-kadmowych i litowo-jonowych FEIN. Czas ładowania do 25 min.

Numer zamówienia	Cena netto (bez VAT)	Cena brutto w PLN
9 26 04 096 01 0	629,40	774,17



**Uchwyt 1/4" klucza nasadowego sześciokątnego**  
człon bierny 1/4" - śruba z gniazdem sześciokątnym z uchwytem szybkoomocującym

Ø mm	D mm	Numer zamówienia	Cena netto (bez VAT)	Cena brutto w PLN
15	51	6 05 10 011 00 9	80,10	98,53

### Akumulator 18 V



**Akumulator**  
Akumulator litowo-jonowy z wskaźnikiem naładowania i technologią FEIN SafetyCell. Chroni akumulator i urządzenie przed przeciążeniem, przegrzaniem i maksymalnym rozładowaniem. Może być stosowany we wszystkich narzędziach FEIN z akumulatorem 18 V.

Napięcie V	Pojemność Ah	Numer zamówienia	Cena netto (bez VAT)	Cena brutto w PLN
18	5	9 26 04 173 02 0	457,30	562,48
18	2,5	9 26 04 171 02 0	318,50	391,76

**FEIN Select<sup>+</sup>**



**Zestaw akumulatorów**  
2 akumulatory litowo-jonowe z ładowarką ALG 50.

Napięcie V	Pojemność Ah	Numer zamówienia	Cena netto (bez VAT)	Cena brutto w PLN
18	5	9 26 04 300 03 0	1.094,30	1.345,99
18	2,5	9 26 04 300 04 0	816,80	1.004,67



**Akumulator 12 V**



**Akumulator**

Akumulator litowo-jonowy z wskaźnikiem naładowania i technologią FEIN SafetyCell. Chroni akumulator i urządzenie przed przeciążeniem, przegrzaniem i maksymalnym rozładowaniem. Może być używany we wszystkich narzędziach z akumulatorem FEIN 12 V i narzędziach z akumulatorem 18 V ze złączem MultiVolt.

Napięcie V	Pojemność Ah	Numer zamówienia	Cena netto (bez VAT)	Cena brutto w PLN
12	2,5	9 26 04 168 02 0	134,30	165,19

**FEIN Select<sup>+</sup>**



**Zestaw akumulatorów**

2 akumulatory litowo-jonowe z ładowarką ALG 50.

Napięcie V	Pojemność Ah	Numer zamówienia	Cena netto (bez VAT)	Cena brutto w PLN
12	2,5	9 26 04 250 01 0	448,20	551,29

**Inne wyposażenie dodatkowe**



**Uchwyt wiertarski**

Mały uchwyt wiertarski firmy Röhm wykonany w całości z metalu, maksymalny moment obrotowy 60 Nm. Kompatybilne ze wszystkimi wkrętarkami akumulatorowymi FEIN z mocowaniem QuickIN/QuickIN MAX.

Złącze	Numer zamówienia	Cena netto (bez VAT)	Cena brutto w PLN
QuickIN	6 32 08 002 01 0	136,40	167,78



**Uchwyt wiertarski**

Uchwyt wiertarski firmy Röhm wykonany z metalu, szczęki zaciskowe z węglików spiekanych, wysokie siły mocowania. Bit wkrętarki może pozostać w wałku napędowym, uchwyt wiertarski przesunie się przez bit. Maksymalny moment obrotowy 120 Nm. Kompatybilne ze wszystkimi wkrętarkami akumulatorowymi FEIN z mocowaniem QuickIN/QuickIN MAX.

Złącze	Numer zamówienia	Cena netto (bez VAT)	Cena brutto w PLN
QuickIN	6 32 08 005 01 0	184,10	226,45



**Uchwyt bitów**

Uchwyt bitów imbusowy 1/4" z praktyczną obsługą jednoręczną i silnym magnesem neodymowym. Dzięki zastosowaniu uchwytu do bitów wkrętarka jest lżejsza i krótsza. Kompatybilne ze wszystkimi wkrętarkami akumulatorowymi FEIN z mocowaniem QuickIN/QuickIN MAX.

Złącze	Numer zamówienia	Cena netto (bez VAT)	Cena brutto w PLN
QuickIN	6 05 10 222 01 0	136,90	168,39



**Adapter tulei**

Adapter do kluczy nasadowych z gniazdem 4-kątnym 1/2". Kompatybilne ze wszystkimi wkrętarkami akumulatorowymi FEIN z mocowaniem QuickIN/QuickIN MAX.

Złącze	Numer zamówienia	Cena netto (bez VAT)	Cena brutto w PLN
QuickIN	6 42 03 002 01 0	136,90	168,39



**Adapter do gwintowania**

Adapter do gwintowania z 2 tulejami zaciskowymi do chwytów o średnicy 4,5 i 6 mm, do gwintów M4/M5/M6 / M8. Niezawodne mocowanie gwintownika na gnieździe 4-kątnym, co zapobiega ślizganiu. Kompatybilne ze wszystkimi wkrętarkami akumulatorowymi FEIN z mocowaniem QuickIN/QuickIN MAX.

Złącze	Numer zamówienia	Cena netto (bez VAT)	Cena brutto w PLN
QuickIN	6 42 03 003 01 0	325,70	400,62



**Adapter do gwintowania**

Niezawodne mocowanie gwintownika na gnieździe czworokątne, co zapobiega ślizganiu. Kompatybilne ze wszystkimi tulejami zaciskowymi FEIN i ze wszystkimi wkrętarkami akumulatorowymi FEIN z mocowaniem QuickIN/QuickIN MAX.

Złącze	Numer zamówienia	Cena netto (bez VAT)	Cena brutto w PLN
QuickIN	6 42 03 003 02 0	127,40	156,71



**Tuleje zaciskowe**

do opravek zaciskowych i wahadlowych oraz adapterów do gwintowania.

Ø mm	Czworokątny mm	Numer zamówienia	Cena netto (bez VAT)	Cena brutto w PLN
2,8	2,1	6 32 06 077 00 1	100,30	123,37



**Tuleje zaciskowe**

do opravek zaciskowych i wahadlowych oraz adapterów do gwintowania.

Ø mm	Czworokątny mm	Numer zamówienia	Cena netto (bez VAT)	Cena brutto w PLN
3,5	2,7	6 32 06 064 00 1	100,30	123,37



**Tuleje zaciskowe**

do opravek zaciskowych i wahadlowych oraz adapterów do gwintowania.

Ø mm	Czworokątny mm	Numer zamówienia	Cena netto (bez VAT)	Cena brutto w PLN
4,5	3,4	6 32 06 065 00 5	100,30	123,37



**Tuleje zaciskowe**

do opravek zaciskowych i wahadlowych oraz adapterów do gwintowania.

Ø mm	Czworokątny mm	Numer zamówienia	Cena netto (bez VAT)	Cena brutto w PLN
6	4,9	6 32 06 066 00 8	100,30	123,37



**Tuleje zaciskowe**

do opravek zaciskowych i wahadlowych oraz adapterów do gwintowania.

Ø mm	Czworokątny mm	Numer zamówienia	Cena netto (bez VAT)	Cena brutto w PLN
7	5,5	6 32 06 070 00 6	100,30	123,37



**Tuleje zaciskowe**

do opravek zaciskowych i wahadlowych oraz adapterów do gwintowania.

Ø mm	Czworokątny mm	Numer zamówienia	Cena netto (bez VAT)	Cena brutto w PLN
8	6,2	6 32 06 078 00 9	100,30	123,37



**Tuleje zaciskowe**

do opravek zaciskowych i wahadlowych oraz adapterów do gwintowania.

Ø mm	Czworokątny mm	Numer zamówienia	Cena netto (bez VAT)	Cena brutto w PLN
9	7	6 32 06 075 00 4	100,30	123,37



**Tuleje zaciskowe**

do opravek zaciskowych i wahadlowych oraz adapterów do gwintowania.

Ø mm	Czworokątny mm	Numer zamówienia	Cena netto (bez VAT)	Cena brutto w PLN
10	8	6 32 06 079 00 3	97,40	119,81

Wkręcanie



	ASCD 18-300 W2	ASCD 18-300 W2 Select	ASCD 18-200 W4	ASCD 18-200 W4 Select	ASCD 12-150 W8C	
	Akumulatorowa wkrętarka udarowa z bezszczotkowym silnikiem i ustawieniem momentu obrotowego w 6 stopniach. Do śrub metrycznych do M18.		Wkrętarka udarowa z bezszczotkowym silnikiem i ustawieniem momentu obrotowego w 6 stopniach. Do uniwersalnych śrub, w tym śrub samogwintujących.		Akumulatorowa wkrętarka udarowa z bezszczotkowym silnikiem i ustawieniem momentu obrotowego w 6 stopniach. Do śrub metrycznych do M14.	
<b>EAN 4014586...</b>	... 887418	... 887425	... 887432	... 887449	... 887371	
<b>Strona</b>	28	28	28	28	28	
<b>Dane techniczne</b>	Napięcie akumulatora	18 V	18 V	18 V	18 V	12 V
	Pojemność akumulatora	5 Ah		5 Ah		2,5 Ah
	Kompatybilność akumulatora	Litowo-jonowy / litowo-jonowy HighPower	Litowo-jonowy / litowo-jonowy HighPower	Litowo-jonowy / litowo-jonowy HighPower	Litowo-jonowy / litowo-jonowy HighPower	Litowo-jonowy
	Złącze akumulatora	MultiVolt	MultiVolt	MultiVolt	MultiVolt	12 V
	Silnik	bezszytkowy	bezszytkowy	bezszytkowy	bezszytkowy	bezszytkowy
	Prędkość obrotowa biegu jałowego	0 - 1 700 1/min	0 - 1 700 1/min	0 - 1 500 1/min	0 - 1 500 1/min	0 - 1 800 1/min
	Ilość uderzeń	0 - 3 400 1/min	0 - 3 400 1/min	0 - 3 000 1/min	0 - 3 000 1/min	0 - 3 600 1/min
	maks. moment obrotowy	290 Nm	290 Nm	210 Nm	210 Nm	135 Nm
	Maks. wkręt metryczny	M18 (8.8)	M18 (8.8)			M14 (8.8)
	Wkręty do drewna	8 x 300 mm	8 x 300 mm	8 x 200 mm	8 x 200 mm	8 x 100 mm
	Waga z akumulatorem	1,70 kg		1,70 kg		1,10 kg
Masa bez akumulatora	1,00 kg	1,00 kg	1,00 kg	1,00 kg	0,85 kg	

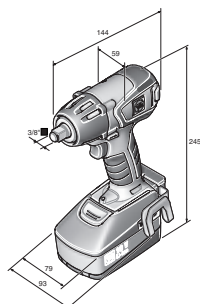

ASCD 18-300 W2

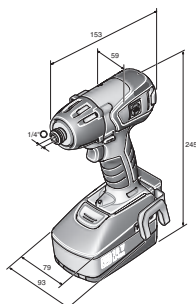

ASCD 18-200 W4

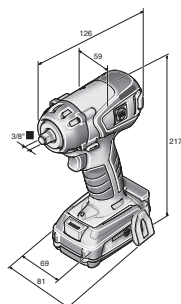

ASCD 12-150 W8C

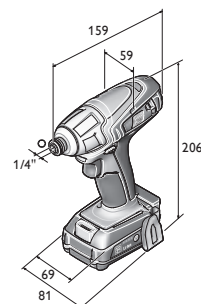

ASCD 12-100 W4C

	ASCD 12-150 W8 Select	ASCD 12-150 W4C	ASCD 12-150 W4 Select	ASCD 12-100 W4C	ASCD 12-100 W4 Select
		Wkrętarka udarowa z bezszczotkowym silnikiem i ustawieniem momentu obrotowego w 6 stopniach. Do uniwersalnych śrub, w tym śrub samogwintujących.		Akumulatorowa wkrętarka udarowa z silnikiem DC. Do uniwersalnego wkręcania.	
	... 887388	... 887395	... 887401	... 881560	... 885582
	28	28	28	29	29
	12 V	12 V	12 V	12 V	12 V
		2,5 Ah		2,5 Ah	
	Litowo-jonowy	Litowo-jonowy	Litowo-jonowy	Litowo-jonowy	Litowo-jonowy
	12 V	12 V	12 V	12 V	12 V
	bezszytkowy	bezszytkowy	bezszytkowy	2-bieg. DC	2-bieg. DC
	0 - 1 800 1/min	0 - 1 700 1/min	0 - 1 700 1/min	0 - 2 700 1/min	0 - 2 700 1/min
	0 - 3 600 1/min	0 - 3 400 1/min	0 - 3 400 1/min	0 - 3 450 1/min	0 - 3 450 1/min
	135 Nm	135 Nm	135 Nm	100 Nm	100 Nm
	M14 (8.8)				
	8 x 100 mm	8 x 100 mm	8 x 100 mm	8 x 80 mm	8 x 80 mm
		1,10 kg		1,10 kg	
	0,85 kg	0,85 kg	0,85 kg	0,90 kg	0,90 kg

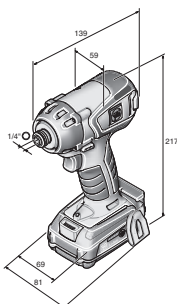

ASCD 12-150 W4



Model	Numer zamówienia	EAN	PK	Cena netto (bez VAT)	Cena brutto w PLN
<b>ASCD 18-300 W2</b>	<b>7 115 06 61 00 0</b>	<b>4014586887418</b>	<b>18</b>	<b>2.227,30</b>	<b>2.739,58</b>

**Wyposażenie:**

2 akumulatory (Li-Ion), 1 ładowarka ALG 50, 1 zacisk paskowy, 1 uchwyt do bitów, 1 plastikowa walizka na narzędzia

Akcesoria, patrz strona 29

**FEIN SELECT+**

Model	Numer zamówienia	EAN	PK	Cena netto (bez VAT)	Cena brutto w PLN
<b>ASCD 18-300 W2 Select</b>	<b>7 115 06 64 00 0</b>	<b>4014586887425</b>	<b>18</b>	<b>1.133,00</b>	<b>1.393,59</b>

**Wyposażenie:**

1 zacisk paskowy, 1 uchwyt do bitów, 1 plastikowa walizka na narzędzia

Akcesoria, patrz strona 29



Model	Numer zamówienia	EAN	PK	Cena netto (bez VAT)	Cena brutto w PLN
<b>ASCD 18-200 W4</b>	<b>7 115 07 61 00 0</b>	<b>4014586887432</b>	<b>18</b>	<b>2.181,80</b>	<b>2.683,62</b>

**Wyposażenie:**

2 akumulatory (Li-Ion), 1 ładowarka ALG 50, 1 zacisk paskowy, 1 uchwyt do bitów, 1 plastikowa walizka na narzędzia

Akcesoria, patrz strona 29

**FEIN SELECT+**

Model	Numer zamówienia	EAN	PK	Cena netto (bez VAT)	Cena brutto w PLN
<b>ASCD 18-200 W4 Select</b>	<b>7 115 07 64 00 0</b>	<b>4014586887449</b>	<b>18</b>	<b>1.087,50</b>	<b>1.337,63</b>

**Wyposażenie:**

1 zacisk paskowy, 1 uchwyt do bitów, 1 plastikowa walizka na narzędzia

Akcesoria, patrz strona 29



Model	Numer zamówienia	EAN	PK	Cena netto (bez VAT)	Cena brutto w PLN
<b>ASCD 12-150 W8C</b>	<b>7 115 04 61 00 0</b>	<b>4014586887371</b>	<b>18</b>	<b>1.185,30</b>	<b>1.457,92</b>

**Wyposażenie:**

2 akumulatory (Li-Ion), 1 ładowarka ALG 50, 1 zacisk paskowy, 1 uchwyt do bitów, 1 plastikowa walizka na narzędzia

Akcesoria, patrz strona 29

**FEIN SELECT+**

Model	Numer zamówienia	EAN	PK	Cena netto (bez VAT)	Cena brutto w PLN
<b>ASCD 12-150 W8 Select</b>	<b>7 115 04 64 00 0</b>	<b>4014586887388</b>	<b>18</b>	<b>737,10</b>	<b>906,64</b>

**Wyposażenie:**

1 zacisk paskowy, 1 uchwyt do bitów, 1 plastikowa walizka na narzędzia

Akcesoria, patrz strona 29



Model	Numer zamówienia	EAN	PK	Cena netto (bez VAT)	Cena brutto w PLN
<b>ASCD 12-150 W4C</b>	<b>7 115 05 61 00 0</b>	<b>4014586887395</b>	<b>18</b>	<b>1.139,80</b>	<b>1.401,96</b>

**Wyposażenie:**

2 akumulatory (Li-Ion), 1 ładowarka ALG 50, 1 zacisk paskowy, 1 uchwyt do bitów, 1 plastikowa walizka na narzędzia

Akcesoria, patrz strona 29

**FEIN SELECT+**

Model	Numer zamówienia	EAN	PK	Cena netto (bez VAT)	Cena brutto w PLN
<b>ASCD 12-150 W4 Select</b>	<b>7 115 05 64 00 0</b>	<b>4014586887401</b>	<b>18</b>	<b>691,60</b>	<b>850,67</b>

**Wyposażenie:**

1 zacisk paskowy, 1 uchwyt do bitów, 1 plastikowa walizka na narzędzia

Akcesoria, patrz strona 29



Model	Numer zamówienia	EAN	PK	Cena netto (bez VAT)	Cena brutto w PLN
<b>ASCD 12-100 W4C</b>	<b>7 115 03 61 00 0</b>	<b>4014586881560</b>	<b>18</b>	<b>1.010,10</b>	<b>1.242,43</b>

**Wyposażenie:**

2 akumulatory (Li-Ion), 1 ładowarka ALG 50, 1 zacisk paskowy, 1 uchwyt do bitów, 1 plastikowa walizka na narzędzia

Akcesoria, patrz strona 29

**FEIN SELECT<sup>+</sup>**

Model	Numer zamówienia	EAN	PK	Cena netto (bez VAT)	Cena brutto w PLN
<b>ASCD 12-100 W4 Select</b>	<b>7 115 03 64 00 0</b>	<b>4014586885582</b>	<b>18</b>	<b>564,20</b>	<b>693,97</b>

**Wyposażenie:**

1 zacisk paskowy, 1 uchwyt do bitów, 1 plastikowa walizka na narzędzia

Akcesoria, patrz strona 29

**Akumulatorowa wkrętarka udarowa****Wyposażenie ogólne****Lampa LED akumulatora ALED 12-18 V**

Kompaktowa i wytrzymała lampa LED akumulatora z odchylaną głowicą. Kompatybilna ze wszystkimi akumulatorami litowo-jonowymi FEIN 12 / 14 / 18 V, łącznie z hakiem do zawieszenia lampy. Niezwykle lekka (waga: 130 g) i bardzo jasna (900 luksów). Temperatura barwy odpowiada światłu dziennemu. Jasność można ustawić na 2 poziomach.

Numer zamówienia	Cena netto (bez VAT)	Cena brutto w PLN
9 26 04 200 02 0	231,40	284,63

**Walizka narzędziowa**

Walizka z tworzywa sztucznego, wymiary wewnętrzne: 470 x 275 x 116 mm

Numer zamówienia	Cena netto (bez VAT)	Cena brutto w PLN
3 39 01 118 01 0	177,50	218,33

**Walizka narzędziowa**

pasuje do ABSU 12, ASCD 12, ASCM 12

Numer zamówienia	Cena netto (bez VAT)	Cena brutto w PLN
3 39 01 160 01 0	97,60	120,05

**Skrzynka z tworzywa sztucznego**

Wkład walizkowy z zamykaną pokrywą dla drobnych elementów i wyposażenia dodatkowego, dostosowany do walizki na narzędzia 3 39 01 118 01 0, max 5 szt./w walizce.

Numer zamówienia	Cena netto (bez VAT)	Cena brutto w PLN
3 39 01 119 00 0	17,50	21,53

**Szybka ładowarka ALG 50**

Do wszystkich akumulatorów litowo-jonowych FEIN. Czas ładowania do 35 min.

Numer zamówienia	Cena netto (bez VAT)	Cena brutto w PLN
9 26 04 129 01 0	179,80	221,16

**Szybka ładowarka ALG 30**

Szybka ładowarka do akumulatorów nikielowo-kadmowych i litowo-jonowych FEIN. Czas ładowania do 25 min.

Numer zamówienia	Cena netto (bez VAT)	Cena brutto w PLN
9 26 04 096 01 0	629,40	774,17

**Akumulator 18 V****Akumulator**

Akumulator litowo-jonowy z wskaźnikiem naładowania i technologią FEIN SafetyCell. Chroni akumulator i urządzenie przed przeciążeniem, przegrzaniem i maksymalnym rozładowaniem. Może być stosowany we wszystkich narzędziach FEIN z akumulatorem 18 V.

Napięcie V	Pojemność Ah	Numer zamówienia	Cena netto (bez VAT)	Cena brutto w PLN
18	5	9 26 04 173 02 0	457,30	562,48
18	2,5	9 26 04 171 02 0	318,50	391,76

**Zestaw akumulatorów**

2 akumulatory litowo-jonowe z ładowarką ALG 50.

Napięcie V	Pojemność Ah	Numer zamówienia	Cena netto (bez VAT)	Cena brutto w PLN
18	5	9 26 04 300 03 0	1.094,30	1.345,99
18	2,5	9 26 04 300 04 0	816,80	1.004,67

**Akumulator 12 V****Akumulator**

Akumulator litowo-jonowy z wskaźnikiem naładowania i technologią FEIN SafetyCell. Chroni akumulator i urządzenie przed przeciążeniem, przegrzaniem i maksymalnym rozładowaniem. Może być używany we wszystkich narzędziach z akumulatorem FEIN 12 V i narzędziach z akumulatorem 18 V ze złączem MultiVolt.

Napięcie V	Pojemność Ah	Numer zamówienia	Cena netto (bez VAT)	Cena brutto w PLN
12	2,5	9 26 04 168 02 0	134,30	165,19

**Zestaw akumulatorów**

2 akumulatory litowo-jonowe z ładowarką ALG 50.

Napięcie V	Pojemność Ah	Numer zamówienia	Cena netto (bez VAT)	Cena brutto w PLN
12	2,5	9 26 04 250 01 0	448,20	551,29



	ASM 14-2	ASM 14-6	ASM 14-9	ASM 14-12	ASM 14-2 PC	ASM 14-6 PC	ASM 14-9 PC	ASM 14-12 PC
	Wkrętarka certyfikowana według norm ISO 5393, VDI/VDE 2647, współczynnik CMK > 1,67 przy ± 10% (w oparciu o 6 sigma).				Programowana wkrętarka z możliwością certyfikacji wg ISO 5393, VDI/VDE 2647, współczynnik CMK > 1,67 przy ± 10% (w oparciu o 6 sigma).			
<b>EAN 4014586...</b>	... 881294	... 876238	... 877211	... 877198	... 881317	... 874241	... 874258	... 874265
<b>Strona</b>	31	31	31	31	31	31	31	31
<b>Dane techniczne</b>	Napięcie akumulatora	14,4 V	14,4 V	14,4 V	14,4 V	14,4 V	14,4 V	14,4 V
	Zakres momentu obrotowego	0,5 - 2 Nm	1,2 - 6 Nm	2 - 9 Nm	3 - 12 Nm	0,5 - 2 Nm	1,2 - 6 Nm	2 - 9 Nm
	Prędkość obrotowa biegu jałowego	350 1/min	600 1/min	600 1/min	500 1/min	50 - 700 1/min	50 - 950 1/min	50 - 700 1/min
	Uchwyt narzędzia	1/4" Wkręt z gniazdem sześciokątnym	1/4" Wkręt z gniazdem sześciokątnym	1/4" Wkręt z gniazdem sześciokątnym	1/4" Wkręt z gniazdem sześciokątnym	1/4" Wkręt z gniazdem sześciokątnym	1/4" Wkręt z gniazdem sześciokątnym	1/4" Wkręt z gniazdem sześciokątnym
	Masa bez akumulatora	0,95 kg	0,95 kg	0,95 kg	0,95 kg	0,95 kg	0,95 kg	0,95 kg

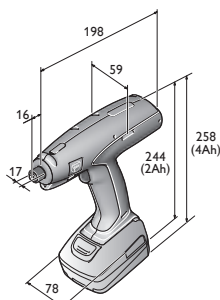

- ASM 14-2
- ASM 14-2 PC
- ASM 14-6
- ASM 14-6 PC
- ASM 14-9
- ASM 14-9 PC
- ASM 14-12
- ASM 14-12 PC





Model	Numer zamówienia	EAN	PK	Cena netto (bez VAT)	Cena brutto w PLN
<b>ASM 14-2</b>	<b>7 112 60 00 95 0</b>	<b>4014586881294</b>	<b>05</b>	<b>2.320,50</b>	<b>2.854,22</b>

**Wyposażenie:**

Zestaw nie obejmuje akumulatora, ładowarki i dynamometrycznego klucza nastawnego.

Akcesoria, patrz strona 35



Model	Numer zamówienia	EAN	PK	Cena netto (bez VAT)	Cena brutto w PLN
<b>ASM 14-6</b>	<b>7 112 28 00 95 0</b>	<b>4014586876238</b>	<b>05</b>	<b>2.320,50</b>	<b>2.854,22</b>

**Wyposażenie:**

Zestaw nie obejmuje akumulatora, ładowarki i dynamometrycznego klucza nastawnego.

Akcesoria, patrz strona 35



Model	Numer zamówienia	EAN	PK	Cena netto (bez VAT)	Cena brutto w PLN
<b>ASM 14-9</b>	<b>7 112 59 00 95 0</b>	<b>4014586877211</b>	<b>05</b>	<b>2.320,50</b>	<b>2.854,22</b>

**Wyposażenie:**

Zestaw nie obejmuje akumulatora, ładowarki i dynamometrycznego klucza nastawnego.

Akcesoria, patrz strona 35



Model	Numer zamówienia	EAN	PK	Cena netto (bez VAT)	Cena brutto w PLN
<b>ASM 14-12</b>	<b>7 112 57 00 95 0</b>	<b>4014586877198</b>	<b>05</b>	<b>2.320,50</b>	<b>2.854,22</b>

**Wyposażenie:**

Zestaw nie obejmuje akumulatora, ładowarki i dynamometrycznego klucza nastawnego.

Akcesoria, patrz strona 35



Model	Numer zamówienia	EAN	PK	Cena netto (bez VAT)	Cena brutto w PLN
<b>ASM 14-2 PC</b>	<b>7 112 61 00 95 0</b>	<b>4014586881317</b>	<b>05</b>	<b>2.953,00</b>	<b>3.632,19</b>

**Wyposażenie:**

Zestaw nie obejmuje akumulatora, ładowarki i dynamometrycznego klucza nastawnego.

Akcesoria, patrz strona 35



Model	Numer zamówienia	EAN	PK	Cena netto (bez VAT)	Cena brutto w PLN
<b>ASM 14-6 PC</b>	<b>7 112 54 00 95 0</b>	<b>4014586874241</b>	<b>05</b>	<b>2.953,00</b>	<b>3.632,19</b>

**Wyposażenie:**

Zestaw nie obejmuje akumulatora, ładowarki i dynamometrycznego klucza nastawnego.

Akcesoria, patrz strona 35



Model	Numer zamówienia	EAN	PK	Cena netto (bez VAT)	Cena brutto w PLN
<b>ASM 14-9 PC</b>	<b>7 112 55 00 95 0</b>	<b>4014586874258</b>	<b>05</b>	<b>2.953,00</b>	<b>3.632,19</b>

**Wyposażenie:**

Zestaw nie obejmuje akumulatora, ładowarki i dynamometrycznego klucza nastawnego.

Akcesoria, patrz strona 35



Model	Numer zamówienia	EAN	PK	Cena netto (bez VAT)	Cena brutto w PLN
<b>ASM 14-12 PC</b>	<b>7 112 56 00 95 0</b>	<b>4014586874265</b>	<b>05</b>	<b>2.953,00</b>	<b>3.632,19</b>

**Wyposażenie:**

Zestaw nie obejmuje akumulatora, ładowarki i dynamometrycznego klucza nastawnego.

Akcesoria, patrz strona 35



	ASW 14-6 PC	ASW 14-14 PC	ASW 18-6	ASW 18-12	ASW 18-18	
	Programowana wkrętarka z możliwością certyfikacji wg ISO 5393, VDI/VDE 2647, współczynnik CMK > 1,67 przy ± 10% (w oparciu o 6 sigma).		Wkrętarka certyfikowana według norm ISO 5393, VDI/VDE 2647, współczynnik CMK > 1,67 przy ± 10% (w oparciu o 6 sigma).			
<b>EAN 4014586...</b>	... 874210	... 874234	... 887906	... 887944	... 887982	
<b>Strona</b>	34	34	34	34	34	
<b>Dane techniczne</b>	Napięcie akumulatora	14,4 V	14,4 V	18 V	18 V	18 V
	Zakres momentu obrotowego	1.5 - 6 Nm	3 - 14 Nm	1.2 - 6 Nm	3 - 12 Nm	6 - 18 Nm
	Prędkość obrotowa biegu jałowego	50 - 670 1/min	50 - 500 1/min	575 1/min	430 1/min	375 1/min
	Ciężar z głowicą kątową, bez akumulatora	1 kg	1 kg	1 kg	1 kg	1,2 kg

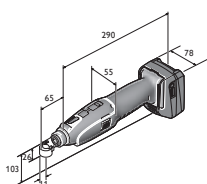

ASW 14-6  
ASW 14-6 PC  
ASW 14-10  
ASW 14-10 PC  
ASW 14-14  
ASW 14-14 PC

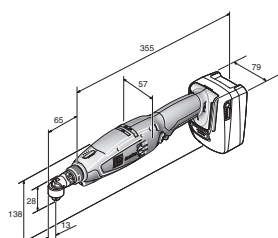

ASW 18-6

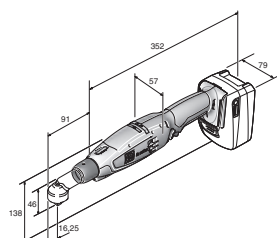

ASW 18-18 PC

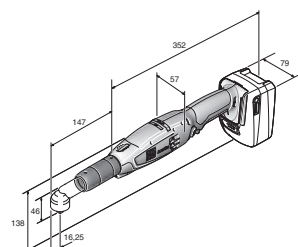

ASW 18-30 PC  
ASW 18-45 PC

	ASW 18-6 PC	ASW 18-12 PC	ASW 18-18 PC	ASW 18-30 PC	ASW 18-45 PC	ASW 18-60 PC
	Programowana wkrętarka z możliwością certyfikacji wg ISO 5393, VDI/VDE 2647, współczynnik CMK > 1,67 przy $\pm 10\%$ (w oparciu o 6 sigma).					
	... 887920	... 887968	... 888002	... 883830	... 883847	... 883854
	34	34	34	34	35	35
	18 V	18 V	18 V	18 V	18 V	18 V
	1.2 - 6 Nm	3 - 12 Nm	6 - 18 Nm	12 - 30 Nm	20 - 45 Nm	25 - 60 Nm
	100 - 1 340 1/min	75 - 1 020 1/min	65 - 900 1/min	30 - 420 1/min	25 - 310 1/min	20 - 230 1/min
	1 kg	1 kg	1,2 kg	1,5 kg	1,5 kg	1,65 kg

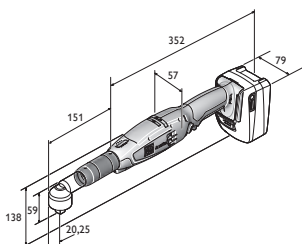

ASW 18-60 PC



Model	Numer zamówienia	EAN	PK	Cena netto (bez VAT)	Cena brutto w PLN
<b>ASW 14-6 PC</b>	<b>7 112 50 00 95 0</b>	<b>4014586874210</b>	<b>05</b>	<b>3.180,50</b>	<b>3.912,02</b>

**Wyposażenie:**

Zestaw nie obejmuje akumulatora, ładowarki, głowicy kątovej i dynamometrycznego klucza nastawnego.

Akcesoria, patrz strona 35



Model	Numer zamówienia	EAN	PK	Cena netto (bez VAT)	Cena brutto w PLN
<b>ASW 14-14 PC</b>	<b>7 112 52 00 95 0</b>	<b>4014586874234</b>	<b>05</b>	<b>3.180,50</b>	<b>3.912,02</b>

**Wyposażenie:**

Zestaw nie obejmuje akumulatora, ładowarki, głowicy kątovej i dynamometrycznego klucza nastawnego.

Akcesoria, patrz strona 35



Model	Numer zamówienia	EAN	PK	Cena netto (bez VAT)	Cena brutto w PLN
<b>ASW 18-6</b>	<b>7 112 65 60 00 0</b>	<b>4014586887906</b>	<b>05</b>	<b>2.270,50</b>	<b>2.792,72</b>

**Wyposażenie:**

Zestaw nie obejmuje akumulatora, ładowarki, głowicy kątovej i dynamometrycznego klucza nastawnego.

Akcesoria, patrz strona 35



Model	Numer zamówienia	EAN	PK	Cena netto (bez VAT)	Cena brutto w PLN
<b>ASW 18-12</b>	<b>7 112 67 60 00 0</b>	<b>4014586887944</b>	<b>05</b>	<b>2.270,50</b>	<b>2.792,72</b>

**Wyposażenie:**

Zestaw nie obejmuje akumulatora, ładowarki, głowicy kątovej i dynamometrycznego klucza nastawnego.

Akcesoria, patrz strona 35



Model	Numer zamówienia	EAN	PK	Cena netto (bez VAT)	Cena brutto w PLN
<b>ASW 18-18</b>	<b>7 112 69 60 00 0</b>	<b>4014586887982</b>	<b>05</b>	<b>2.270,50</b>	<b>2.792,72</b>

**Wyposażenie:**

Zestaw nie obejmuje akumulatora, ładowarki, głowicy kątovej i dynamometrycznego klucza nastawnego.

Akcesoria, patrz strona 35



Model	Numer zamówienia	EAN	PK	Cena netto (bez VAT)	Cena brutto w PLN
<b>ASW 18-6 PC</b>	<b>7 112 66 60 00 0</b>	<b>4014586887920</b>	<b>05</b>	<b>2.843,80</b>	<b>3.497,88</b>

**Wyposażenie:**

Zestaw nie obejmuje akumulatora, ładowarki, głowicy kątovej i dynamometrycznego klucza nastawnego.

Akcesoria, patrz strona 35



Model	Numer zamówienia	EAN	PK	Cena netto (bez VAT)	Cena brutto w PLN
<b>ASW 18-12 PC</b>	<b>7 112 68 60 00 0</b>	<b>4014586887968</b>	<b>05</b>	<b>2.843,80</b>	<b>3.497,88</b>

**Wyposażenie:**

Zestaw nie obejmuje akumulatora, ładowarki, głowicy kątovej i dynamometrycznego klucza nastawnego.

Akcesoria, patrz strona 35



Model	Numer zamówienia	EAN	PK	Cena netto (bez VAT)	Cena brutto w PLN
<b>ASW 18-18 PC</b>	<b>7 112 70 60 00 0</b>	<b>4014586888002</b>	<b>05</b>	<b>2.843,80</b>	<b>3.497,88</b>

**Wyposażenie:**

Zestaw nie obejmuje akumulatora, ładowarki, głowicy kątovej i dynamometrycznego klucza nastawnego.

Akcesoria, patrz strona 35



Model	Numer zamówienia	EAN	PK	Cena netto (bez VAT)	Cena brutto w PLN
<b>ASW 18-30 PC</b>	<b>7 112 62 60 00 0</b>	<b>4014586883830</b>	<b>05</b>	<b>4.864,00</b>	<b>5.982,72</b>

**Wyposażenie:**

Zestaw nie obejmuje akumulatora, ładowarki, głowicy kątovej i dynamometrycznego klucza nastawnego.

Akcesoria, patrz strona 35



Model	Numer zamówienia	EAN	PK	Cena netto (bez VAT)	Cena brutto w PLN
<b>ASW 18-45 PC</b>	<b>7 112 63 60 00 0</b>	<b>4014586883847</b>	<b>05</b>	<b>5.091,50</b>	<b>6.262,55</b>

**Wyposażenie:**

Zestaw nie obejmuje akumulatora, ładowarki, głowicy kątovej i dynamometrycznego klucza nastawnego.

Akcesoria, patrz strona 35



Model	Numer zamówienia	EAN	PK	Cena netto (bez VAT)	Cena brutto w PLN
<b>ASW 18-60 PC</b>	<b>7 112 64 60 00 0</b>	<b>4014586883854</b>	<b>05</b>	<b>5.319,00</b>	<b>6.542,37</b>

**Wyposażenie:**

Zestaw nie obejmuje akumulatora, ładowarki, głowicy kątovej i dynamometrycznego klucza nastawnego.

Akcesoria, patrz strona 35

## FEIN AccuTEC

## Wyposażenie ogólne

**Akumulator**

Akumulator litowo-jonowy z wskaźnikiem naładowania i technologią FEIN SafetyCell. Chroni akumulator i urządzenie przed przeciążeniem, przegrzaniem i maksymalnym rozładowaniem. Może być używany we wszystkich narzędziach z akumulatorem FEIN 12 V i narzędziach z akumulatorem 18 V ze złączem MultiVolt.

Napięcie V	Pojemność Ah	Numer zamówienia	Cena netto (bez VAT)	Cena brutto w PLN
12	2,5	9 26 04 168 02 0	134,30	165,19

**Akumulator**

Akumulator litowo-jonowy z wskaźnikiem naładowania i technologią FEIN SafetyCell. Chroni akumulator i urządzenie przed przeciążeniem, przegrzaniem i maksymalnym rozładowaniem.

Napięcie V	Pojemność Ah	JO* Szt.	Numer zamówienia	Cena netto (bez VAT)	Cena brutto w PLN
14,4	2,5	1	9 26 04 170 02 0	318,50	391,76
14,4	2,5	15	9 26 04 170 03 0	4.405,30	5.418,52
14,4	5	1	9 26 04 172 02 0	457,30	562,48
14,4	5	15	9 26 04 172 03 0	6.321,00	7.774,83

**Akumulator**

Akumulator litowo-jonowy z wskaźnikiem naładowania i technologią FEIN SafetyCell. Chroni akumulator i urządzenie przed przeciążeniem, przegrzaniem i maksymalnym rozładowaniem. Może być stosowany we wszystkich narzędziach FEIN z akumulatorem 18 V.

Napięcie V	Pojemność Ah	JO* Szt.	Numer zamówienia	Cena netto (bez VAT)	Cena brutto w PLN
18	2,5	1	9 26 04 171 02 0	318,50	391,76
18	2,5	12	9 26 04 171 03 0	3.521,50	4.331,45
18	5	1	9 26 04 173 02 0	457,30	562,48
18	5	12	9 26 04 173 03 0	5.053,10	6.215,32

**Szybka ładowarka ALG 30**

Szybka ładowarka do akumulatorów niklowo-kadmowych i litowo-jonowych FEIN. Czas ładowania do 25 min.

JO* Szt.	Numer zamówienia	Cena netto (bez VAT)	Cena brutto w PLN
1	9 26 04 096 01 0	629,40	774,17
25	9 26 04 096 03 0	13.645,50	16.783,97

**Ładowarka ALS 40**

Bez kabla zasilającego.

Numer zamówienia	Cena netto (bez VAT)	Cena brutto w PLN
9 26 04 111 01 0	6.936,40	8.531,78

**Adapter do ładowarki**

do złącza akumulatora NiCd i NiMH na ALS 40, ALG 40 i ALG 30.

Numer zamówienia	Cena netto (bez VAT)	Cena brutto w PLN
9 26 04 103 01 0	91,00	111,93

**Ręczny przełącznik momentu obrotowego**

Numer zamówienia	Cena netto (bez VAT)	Cena brutto w PLN
3 21 23 002 00 6	35,20	43,30

**Pokrowiec na akumulator**

do ochrony powierzchni obrabianych przedmiotów przed uszkodzeniami mechanicznymi do akumulatora litowo-jonowego 14,4 V 2 / 2,5 Ah

Numer zamówienia	Cena netto (bez VAT)	Cena brutto w PLN
3 21 74 015 01 0	75,10	92,38

**Pokrowiec na akumulator**

do ochrony powierzchni obrabianych przedmiotów przed uszkodzeniami mechanicznymi do akumulatora litowo-jonowego 14,4 V 4 / 5 Ah

Numer zamówienia	Cena netto (bez VAT)	Cena brutto w PLN
3 21 74 016 01 0	79,70	98,04

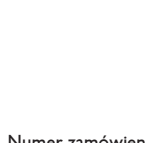
**Pokrowiec na akumulator**

do ochrony powierzchni obrabianych przedmiotów przed uszkodzeniami mechanicznymi do akumulatora litowo-jonowego 18 V 2,5 Ah

Numer zamówienia	Cena netto (bez VAT)	Cena brutto w PLN
3 21 74 020 01 0	81,90	100,74

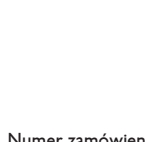
**Pokrowiec na akumulator**

do ochrony powierzchni obrabianych przedmiotów przed uszkodzeniami mechanicznymi do akumulatora litowo-jonowego 18 V 5 Ah

Numer zamówienia	Cena netto (bez VAT)	Cena brutto w PLN
3 21 74 019 01 0	86,50	106,40

**Pokrowiec na akumulator**

do ochrony powierzchni obrabianych przedmiotów przed uszkodzeniami mechanicznymi do akumulatora litowo-jonowego 12 V 2,5 Ah

Numer zamówienia	Cena netto (bez VAT)	Cena brutto w PLN
3 21 74 025 01 0	63,70	78,36

**Uchwyt do maszyny**

Uchwyt do wszystkich modeli FEIN AccuTEC.

Numer zamówienia	Cena netto (bez VAT)	Cena brutto w PLN
3 21 26 012 01 0	159,30	195,94

**Wyposażenie dodatkowe ASM****Pokrowiec AccuTEC ASM**

do ochrony powierzchni obrabianych przedmiotów przed uszkodzeniami mechanicznymi

Numer zamówienia	Cena netto (bez VAT)	Cena brutto w PLN
3 14 20 120 01 0	88,80	109,23

**Tuleje kodujące**

do kolorowego oznaczenia wariantów

Farba	JO* Szt.	Numer zamówienia	Cena netto (bez VAT)	Cena brutto w PLN
kolory mieszane	7	3 05 01 345 02 0	53,80	66,18
niebieski	10	3 05 01 348 01 0	61,90	76,14
czerwona	10	3 05 01 349 01 0	61,90	76,14
pomarańczowy	10	3 05 01 350 01 0	61,90	76,14
żółty	10	3 05 01 351 01 0	61,90	76,14
szara	10	3 05 01 346 01 0	61,90	76,14
zielony	10	3 05 01 347 01 0	61,90	76,14
czarna	10	3 05 01 345 01 0	61,90	76,14

**Wyposażenie dodatkowe ASW****Tuleje kodujące**

do kolorowego oznaczenia wariantów

Farba	JO* Szt.	Numer zamówienia	Cena netto (bez VAT)	Cena brutto w PLN
kolory mieszane	7	3 05 01 352 02 0	51,30	63,10
niebieski	10	3 05 01 355 01 0	61,90	76,14
czerwona	10	3 05 01 356 01 0	61,90	76,14
pomarańczowy	10	3 05 01 357 01 0	61,90	76,14
żółty	10	3 05 01 358 01 0	61,90	76,14
szara	10	3 05 01 353 01 0	61,90	76,14
zielony	10	3 05 01 354 01 0	61,90	76,14
czarna	10	3 05 01 352 01 0	61,90	76,14

**Pokrowiec AccuTEC ASW**

do ochrony powierzchni obrabianych przedmiotów przed uszkodzeniami mechanicznymi

Wersja	Numer zamówienia	Cena netto (bez VAT)	Cena brutto w PLN
ASW 14	3 21 74 014 01 0	75,10	92,38
ASW 18	3 21 74 024 01 0	115,80	142,44

**Głowica kątowna Basic**

ASW 14-6 (PC), ASW 14-10 (PC), ASW 14-14 (PC), ASW 18-6 (PC), ASW 18-12 (PC)

Uchwyt narzędzia	Numer zamówienia	Cena netto (bez VAT)	Cena brutto w PLN
1/4" Sześciokąt wewnętrzny QuickIN	9 01 02 012 01 0	1.911,00	2.350,53
3/8" Czworokąt zewnętrzny	9 01 02 013 01 0	1.911,00	2.350,53
1/4" Czworokąt zewnętrzny	9 01 02 014 01 0	1.911,00	2.350,53

**Głowica kątowna z chwytym do 18 Nm**

ASW 18-18 (PC)

Uchwyt narzędzia	Numer zamówienia	Cena netto (bez VAT)	Cena brutto w PLN
3/8" Czworokąt zewnętrzny	9 01 02 017 02 0	2.270,50	2.792,72

**Głowica kątowna z chwytym do 45 Nm**

ASW 18-30 PC, ASW 18-45 PC

Uchwyt narzędzia	Numer zamówienia	Cena netto (bez VAT)	Cena brutto w PLN
3/8" Czworokąt zewnętrzny	9 01 02 015 02 0	2.352,40	2.893,46

**Głowica kątowna z chwytym do 60 Nm**

ASW 18-60 PC

Uchwyt narzędzia	Numer zamówienia	Cena netto (bez VAT)	Cena brutto w PLN
1/2" Czworokąt zewnętrzny	9 01 02 016 02 0	2.352,40	2.893,46

**Głowica prosta**

ASW 14-6 (PC), ASW 14-10 (PC), ASW 14-14 (PC), ASW 18-6 (PC), ASW 18-12 (PC)  
Zakres zastosowania 1,1 - 9,9 Nm.

Uchwyt narzędzia	Numer zamówienia	Cena netto (bez VAT)	Cena brutto w PLN
1/4" Wkręt z gniazdem sześciokątnym	9 01 06 001 02 0	691,60	850,67
3/8" Czworokąt zewnętrzny	9 01 06 002 02 0	691,60	850,67

**Pokrywa ochronna z tworzywa sztucznego**

do ochrony powierzchni obrabianych przedmiotów przed uszkodzeniami mechanicznymi

Wersja	Numer zamówienia	Cena netto (bez VAT)	Cena brutto w PLN
< 45 Nm	3 21 74 022 01 0	59,20	72,82
< 60 Nm	3 21 74 021 01 0	59,20	72,82

**Przedłużenie**

Do redukcji momentu reakcyjnego oraz zapewnienia łatwiejszego dostępu.  
86 mm, do ASW 14-6 (PC), ASW 14-10 (PC), ASW 14-14 (PC).

Numer zamówienia	Cena netto (bez VAT)	Cena brutto w PLN
6 42 03 004 01 0	232,10	285,49

**Przedłużenie**

Do redukcji momentu reakcyjnego oraz zapewnienia łatwiejszego dostępu.  
100 mm, do ASW18-30 PC, ASW18-45 PC i ASW18-60 PC.

Numer zamówienia	Cena netto (bez VAT)	Cena brutto w PLN
6 42 03 005 01 0	464,10	570,85

**Uchwyt ręczny**

do ASW14-30 PC, ASW18-30 PC, ASW18-45 PC i ASW18-60 PC.

Numer zamówienia	Cena netto (bez VAT)	Cena brutto w PLN
3 21 19 150 01 0	184,70	227,19

**Akcesoria do modeli Parameter Control****Adapter do programowania**

Do wszystkich modeli AccuTEC ParameterControl.  
W zestawie: Oprogramowanie na karcie USB oraz instrukcja obsługi, adapter i przewód przyłączeniowy.

Numer zamówienia	Cena netto (bez VAT)	Cena brutto w PLN
9 26 04 163 02 0	1.706,30	2.098,75



Wkręcanie

	ASCS 6.3 Select	SCS 4.8-25	
	Wiertarko-wkrętarka akumulatorowa o zoptymalizowanej prędkości obrotowej do metalu, średnica śrub maks. 6,3 mm.		
<b>EAN 4014586...</b>	... 881461	... 853734	
<b>Strona</b>	38	38	
<b>Dane techniczne</b>	Pobór mocy		450 W
	Napięcie akumulatora	18 V	
	Kompatybilność akumulatora	Litowo-jonowy/litowo-jonowy HighPower	
	Złącze akumulatora	18 V	
	Prędkość obrotowa biegu jałowego	0 - 1 700 1/min	0 - 2 500 1/min
	Wkręcanie do	6,3 mm	4,8 mm
	Uchwyt szybko mocujący	1/4"	1/4"
	Ciężar wg EPTA		1,30 kg
Masa bez akumulatora	1,10 kg		



ASCS 6.3

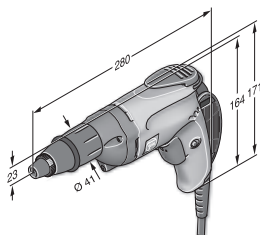

SCS 4.8-25

**FEIN SELECT<sup>+</sup>**



Model	Numer zamówienia	EAN	PK	Cena netto (bez VAT)	Cena brutto w PLN
<b>ASCS 6.3 Select</b>	<b>7 113 11 63 00 0</b>	<b>4014586881461</b>	<b>01</b>	<b>1.151,20</b>	<b>1.415,98</b>

**Wyposażenie:**

1 hak do zawieszenia, 1 ogranicznik głębokości, 1 nasadka do wkrętów sześciokątnych, rozm. 8, 1 plastikowa walizka na narzędzia  
Akcesoria, patrz strona 38



Model	Numer zamówienia	EAN	PK	Cena netto (bez VAT)	Cena brutto w PLN
<b>SCS 4.8-25</b>	<b>7 213 04 00 23 9</b>	<b>4014586853734</b>	<b>01</b>	<b>1.387,80</b>	<b>1.707,00</b>

**Wyposażenie:**

1 ogranicznik głębokości, 1 uchwyt magnetyczny do bitów 1/4", 1 bit 1/4" do wkrętów z rowkiem krzyżowym, rozm. 2 / Phillips (kształt H) ekstra twardy, 1 pasek na rękę, 1 zacisk paskowy  
Akcesoria, patrz strona 38

**Wkrętarki do metalu**

**Wyposażenie ogólne**



**Lampa LED akumulatora ALED 12-18 V**

Kompaktowa i wytrzymała lampa LED akumulatora z odchylaną głowicą. Kompatybilna ze wszystkimi akumulatorami litowo-jonowymi FEIN 12 / 14 / 18 V, łącznie z hakiem do zawieszenia lampy. Niezwykle lekka (waga: 130 g) i bardzo jasna (900 luksów). Temperatura barwy odpowiada światłu dziennemu. Jasność można ustawić na 2 poziomach.

Numer zamówienia	Cena netto (bez VAT)	Cena brutto w PLN
9 26 04 200 02 0	231,40	284,63



**Walizka narzędziowa**

Walizka z tworzywa sztucznego, wymiary wewnętrzne: 470 x 275 x 116 mm

Numer zamówienia	Cena netto (bez VAT)	Cena brutto w PLN
3 39 01 118 01 0	177,50	218,33



**Skrzynka z tworzywa sztucznego**

Wkład walizkowy z zamykaną pokrywą dla drobnych elementów i wyposażenia dodatkowego, dostosowany do walizki na narzędzia 3 39 01 118 01 0, max 5 szt./w walizce.

Numer zamówienia	Cena netto (bez VAT)	Cena brutto w PLN
3 39 01 119 00 0	17,50	21,53



**Szybka ładowarka ALG 50**

Do wszystkich akumulatorów litowo-jonowych FEIN. Czas ładowania do 35 min.

Numer zamówienia	Cena netto (bez VAT)	Cena brutto w PLN
9 26 04 129 01 0	179,80	221,16



**Szybka ładowarka ALG 30**

Szybka ładowarka do akumulatorów niklo-kadmowych i litowo-jonowych FEIN. Czas ładowania do 25 min.

Numer zamówienia	Cena netto (bez VAT)	Cena brutto w PLN
9 26 04 096 01 0	629,40	774,17



**Uchwyt 1/4" klucza nasadowego sześciokątnego**

człon bierny 1/4" - śruba z gniazdem sześciokątnym z uchwytem szybkozmocującym

Ø mm	D mm	Numer zamówienia	Cena netto (bez VAT)	Cena brutto w PLN
15	51	6 05 10 011 00 9	80,10	98,53



**Uchwyt 1/4" klucza nasadowego sześciokątnego**

człon bierny 1/4" - śruba z gniazdem sześciokątnym z podkładką sprężystą, magnetyczny

Ø mm	D mm	Numer zamówienia	Cena netto (bez VAT)	Cena brutto w PLN
10,6	45	6 05 10 215 00 3	99,30	122,14

**Akumulator 18 V**



**Akumulator**

Akumulator litowo-jonowy z wskaźnikiem naładowania i technologią FEIN SafetyCell. Chroni akumulator i urządzenie przed przeciążeniem, przegrzaniem i maksymalnym rozładowaniem. Może być stosowany we wszystkich narzędziach FEIN z akumulatorem 18 V.

Napięcie V	Pojemność Ah	Numer zamówienia	Cena netto (bez VAT)	Cena brutto w PLN
18	5	9 26 04 173 02 0	457,30	562,48
18	2,5	9 26 04 171 02 0	318,50	391,76

**FEIN SELECT<sup>+</sup>**



**Zestaw akumulatorów**

2 akumulatory litowo-jonowe z ładowarką ALG 50.

Napięcie V	Pojemność Ah	Numer zamówienia	Cena netto (bez VAT)	Cena brutto w PLN
18	5	9 26 04 300 03 0	1.094,30	1.345,99
18	2,5	9 26 04 300 04 0	816,80	1.004,67





Wkręcanie

	ASCT 18 M Select	ASCT 18 Select	SCT 5-40 M	SCT 5-40 X	
	Wydajna wkrętarka z magazynkiem umożliwiającą seryjne wkręcenie ponad 2,3 tys. wkrętów na jednym naładowaniu akumulatora.	Niezwykle wydajna i trwała akumulatorowa wkrętarka do suchej zabudowy.	Wkrętarka z magazynkiem do szybkiego seryjnego wkręcania wkrętów z cichym sprzęgłem.	Doskonałe narzędzie do zabudowy i wyposażenia wnętrz z bezgłośnym sprzęgłem.	
<b>EAN 4014586...</b>	... 887555	... 887562	... 854205	... 860923	
<b>Strona</b>	40	40	40	40	
<b>Dane techniczne</b>	Pobór mocy		450 W	450 W	
	Napięcie akumulatora	18 V	18 V		
	Kompatybilność akumulatora	Litowo-jonowy / litowo-jonowy HighPower	Litowo-jonowy / litowo-jonowy HighPower		
	Złącze akumulatora	18 V	18 V		
	Prędkość obrotowa biegu jałowego	0 - 4 000 1/min	0 - 4 000 1/min	0 - 4 000 1/min	0 - 4 000 1/min
	Maks. moment obrotowy (materiał twardy/miękki)	14 / 7 Nm	14 / 7 Nm	12 / - Nm	12 / - Nm
	Wkręcanie do	4,2 mm	4,2 mm	5 mm	5 mm
	Uchwyt szybkocucujący	1/4"	1/4"	1/4"	1/4"
	Ciężar wg EPTA			1,60 kg	1,30 kg
Masa bez akumulatora	1,00 kg	1,50 kg			

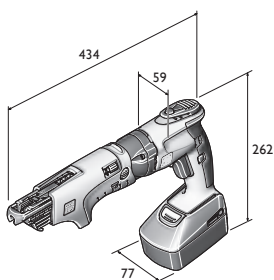

ASCT 18 M

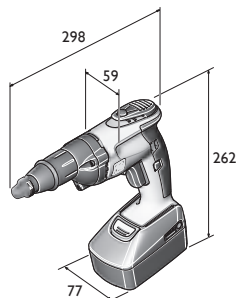

ASCT 18

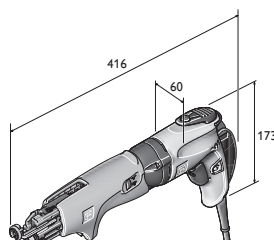

SCT 5-40 M

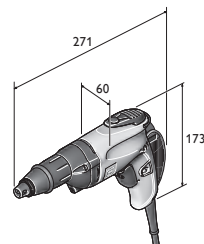

SCT 5-40 X

**FEIN SELECT<sup>+</sup>**



Model	Numer zamówienia	EAN	PK	Cena netto (bez VAT)	Cena brutto w PLN
<b>ASCT 18 M Select</b>	<b>7 113 16 64 00 0</b>	<b>4014586887555</b>	<b>01</b>	<b>1.656,20</b>	<b>2.037,13</b>

**Wyposażenie:**

1 magazynek na wkręty zespolone, 1 długi bit do wkręcania wkrętów z magazynku, 1 bit z pierścieniem przeciwpylowym, 1 uchwyt bitów, 1 ogranicznik głębokości, 1 hak do zawieszenia, 1 zacisk paskowy, 1 plastikowa walizka na narzędzia

Akcesoria, patrz strona 41

**FEIN SELECT<sup>+</sup>**



Model	Numer zamówienia	EAN	PK	Cena netto (bez VAT)	Cena brutto w PLN
<b>ASCT 18 Select</b>	<b>7 113 16 65 00 0</b>	<b>4014586887562</b>	<b>01</b>	<b>1.196,70</b>	<b>1.471,95</b>

**Wyposażenie:**

1 bit z pierścieniem przeciwpylowym, 1 uchwyt bitów, 1 ogranicznik głębokości, 1 hak do zawieszenia, 1 zacisk paskowy, 1 plastikowa walizka na narzędzia

Akcesoria, patrz strona 41



Model	Numer zamówienia	EAN	PK	Cena netto (bez VAT)	Cena brutto w PLN
<b>SCT 5-40 M</b>	<b>7 213 06 50 01 8</b>	<b>4014586854205</b>	<b>01</b>	<b>1.597,10</b>	<b>1.964,44</b>

**Wyposażenie:**

1 magazynek na wkręty zespolone, 1 bit 1/4" rozm. 2 / Phillips (kształt H), długi, 1 ogranicznik głębokości, 1 uchwyt magnetyczny do bitów 1/4", 1 bit 1/4" do wkrętów z rowkiem krzyżowym, rozm. 2 / Phillips (kształt H) z pierścieniem przeciwpylowym, 1 pasek na rękę, 1 zacisk paskowy, 1 plastikowa walizka na narzędzia

Akcesoria, patrz strona 41



Model	Numer zamówienia	EAN	PK	Cena netto (bez VAT)	Cena brutto w PLN
<b>SCT 5-40 X</b>	<b>7 213 13 00 23 0</b>	<b>4014586860923</b>	<b>01</b>	<b>1.101,10</b>	<b>1.354,36</b>

**Wyposażenie:**

1 pasek na rękę, 1 zacisk paskowy, 1 ogranicznik głębokości, zabezpieczenie przeciwpylowe, 1 uchwyt magnetyczny do bitów 1/4", 1 bit 1/4" do wkrętów z rowkiem krzyżowym, rozm. 2 / Phillips (kształt H) z pierścieniem przeciwpylowym

Akcesoria, patrz strona 41



**Wyposażenie ogólne**



**Lampa LED akumulatora ALED 12-18 V**  
Kompaktowa i wytrzymała lampa LED akumulatora z odchylaną głowicą. Kompatybilna ze wszystkimi akumulatorami litowo-jonowymi FEIN 12 / 14 / 18 V, łącznie z hakiem do zawieszania lampy. Niezwykle lekka (waga: 130 g) i bardzo jasna (900 luksów). Temperatura barwy odpowiada światłu dziennemu. Jasność można ustawić na 2 poziomach.

Numer zamówienia	Cena netto (bez VAT)	Cena brutto w PLN
9 26 04 200 02 0	231,40	284,63



**Walizka narzędziowa**  
Walizka z tworzywa sztucznego, wymiary wewnętrzne: 470 x 275 x 116 mm

Numer zamówienia	Cena netto (bez VAT)	Cena brutto w PLN
3 39 01 118 01 0	177,50	218,33



**Skrzynka z tworzywa sztucznego**  
Wkład walizkowy z zamykaną pokrywą dla drobnych elementów i wyposażenia dodatkowego, dostosowany do walizki na narzędzia 3 39 01 118 01 0, max 5 szt./ w walizce.

Numer zamówienia	Cena netto (bez VAT)	Cena brutto w PLN
3 39 01 119 00 0	17,50	21,53



**Szybka ładowarka ALG 50**  
Do wszystkich akumulatorów litowo-jonowych FEIN. Czas ładowania do 35 min.

Numer zamówienia	Cena netto (bez VAT)	Cena brutto w PLN
9 26 04 129 01 0	179,80	221,16



**Szybka ładowarka ALG 30**  
Szybka ładowarka do akumulatorów niklo-kadmowych i litowo-jonowych FEIN. Czas ładowania do 25 min.

Numer zamówienia	Cena netto (bez VAT)	Cena brutto w PLN
9 26 04 096 01 0	629,40	774,17



**Uchwyt 1/4" klucza nasadowego sześciokątnego**  
człon bierny 1/4" - śruba z gniazdem sześciokątnym z uchwytem szybko mocującym

Ø mm	D mm	Numer zamówienia	Cena netto (bez VAT)	Cena brutto w PLN
15	51	6 05 10 011 00 9	80,10	98,53



**Bity 1/4" z końcówką sześciokątną**  
forma H/Phillips (opakowanie po 5 szt.) bardzo twarde, z pierścieniem przeciwpyłowym

D mm	Rozm.	Numer zamówienia	Cena netto (bez VAT)	Cena brutto w PLN
25	2	6 27 12 109 03 4	35,10	43,18

**Akumulator 18 V**



**Akumulator**  
Akumulator litowo-jonowy z wskaźnikiem naładowania i technologią FEIN SafetyCell. Chroni akumulator i urządzenie przed przeciążeniem, przegrzaniem i maksymalnym rozładowaniem. Może być stosowany we wszystkich narzędziach FEIN z akumulatorem 18 V.

Napięcie V	Pojemność Ah	Numer zamówienia	Cena netto (bez VAT)	Cena brutto w PLN
18	5	9 26 04 173 02 0	457,30	562,48
18	2,5	9 26 04 171 02 0	318,50	391,76



**Zestaw akumulatorów**  
2 akumulatory litowo-jonowe z ładowarką ALG 50.

Napięcie V	Pojemność Ah	Numer zamówienia	Cena netto (bez VAT)	Cena brutto w PLN
18	5	9 26 04 300 03 0	1.094,30	1.345,99
18	2,5	9 26 04 300 04 0	816,80	1.004,67

**Aksesoria do wkrętarek z magazynkiem**



**Magazynek M55 X**  
na wkręty o długości od 25 do 55 mm i średnicy maksymalnej Ø 5 mm, beznarzędziowy montaż, ciężar 0,4 kg.

Numer zamówienia	Cena netto (bez VAT)	Cena brutto w PLN
9 01 04 009 01 0	873,60	1.074,53

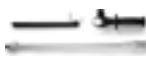

**Przedłużenie magazynku M55 X z przewodniczą taśmą**  
Długość 520 mm

Numer zamówienia	Cena netto (bez VAT)	Cena brutto w PLN
9 01 04 010 01 0	878,00	1.079,94



**Bity 1/4" z końcówką sześciokątną**  
do złączy śrubowych w suficie i w podłodze  
Forma H/Phillips, rozm. 2

Numer zamówienia	Cena netto (bez VAT)	Cena brutto w PLN
6 05 03 306 00 8	32,80	40,35



**Wkręty do szybkiego montażu**  
Gwint drobnozwojny, do mocowania płyt gipsowo-kartonowych do podłoży metalowych, łeb stożkowy Ø 8 mm

Ø mm	D mm	JO* Szt.	Numer zamówienia	Cena netto (bez VAT)	Cena brutto w PLN
3,9	35	1 000	6 39 01 030 01 4	198,10	243,67
3,9	35	10 000	6 39 01 030 02 0	1.170,80	1.440,09



**Wkręty do szybkiego montażu**  
Gwinty grubozwojne do mocowania płyt gipsowo-kartonowych do podłoży drewnianych, łeb trąbkowy. Ø 8 mm

Ø mm	D mm	JO* Szt.	Numer zamówienia	Cena netto (bez VAT)	Cena brutto w PLN
3,9	30	1 000	6 39 01 031 01 3	198,10	243,67
3,9	30	10 000	6 39 01 031 02 0	1.170,80	1.440,09
3,9	35	1 000	6 39 01 032 01 6	198,10	243,67
3,9	35	10 000	6 39 01 032 02 0	1.170,80	1.440,09
3,9	45	1 000	6 39 01 033 01 0	257,80	317,10
3,9	45	10 000	6 39 01 033 02 0	1.523,90	1.874,40



**Wkręty do szybkiego montażu**  
Gwinty podwójne z frezowanym rowkiem do mocowania płyt Fermacell do podłoży metalowych i drewnianych.

Ø mm	D mm	JO* Szt.	Numer zamówienia	Cena netto (bez VAT)	Cena brutto w PLN
3,9	30	1 000	6 39 01 034 01 8	214,60	263,96
3,9	30	10 000	6 39 01 034 02 0	1.523,90	1.874,40



**Wkręty do szybkiego montażu**  
Gwinty podwójne z frezowanym rowkiem do podłoży drewnianych.

Ø mm	D mm	JO* Szt.	Numer zamówienia	Cena netto (bez VAT)	Cena brutto w PLN
4,2	35	1 000	6 39 01 035 01 2	250,00	307,50
4,2	35	10 000	6 39 01 035 02 0	1.477,70	1.817,58

\*JO = jedn. opakowania



## W użyciu już od ponad 100 lat: specjalistyczne narzędzia szlifierskie firmy FEIN.

Doświadczenie to nie wszystko. Jednak to bardzo, bardzo wiele. Przede wszystkim, gdy chodzi o to, by budować dla rzemiosła i przemysłu tak niezniszczalne, zorientowane na zastosowania, ergonomiczne i innowacyjne elektronarzędzia do szlifowania, jak FEIN. W wielu klasach mocy, od 350 do 3700 W, także do ciężkiej pracy ciągłej, np. w odlewniach, przy budowie konstrukcji stalowych czy statków. Od poręcznych, kompaktowych szlifierek kątowych, przez bardzo wydajne szlifiereki kątowe i szeroki wybór szlifierek prostych, aż po obszerny program szlifierek wysokiej częstotliwości - FEIN nie pozostawia nic do życzenia, gdy chodzi o szlifowanie.



---

### Akumulatorowa szlifierka kątowna **Strona 44**

Odporne na pył i wydajne maszyny do efektywnych prac montażowych.

---

### Kompaktowe szlifiereki kątowne **Strona 46**

Trzy linie wyposażenia, niezrównana jakość – odpowiednia szlifierka kątowna na każde życzenie.

---

### Szlifiereki kątowne **Strona 53**

Przekonująca wydajność, wyraźny komfort i optymalne bezpieczeństwo - szlifiereki kątowne FEIN do ciężkich zadań szlifowania i cięcia.

---

### Szlifiereki proste **Strona 56**

Specjalistyczne urządzenia do stosowania w obróbce metali, do szlifowania, szczotkowania, usuwania zadziorów i polerowania.



		CCG 18-115 BL	CCG 18-115 BL Select	CCG 18-125 BL	CCG 18-125 BL Select	CCG 18-115 BLPD	CCG 18-115 BLPD Select	CCG 18-125 BLPD	CCG 18-125 BLPD Select
		Odporna na pył i wydajna, kompaktowa szlifierka kąтова z akumulatorem do efektywnego rozcinania, szlifowania i usuwania zadziorów w pracach montażowych.				Odporna na pył i wydajna, kompaktowa akumulatorowa szlifierka kąтова z wyłącznikiem czuwakowym do efektywnego rozcinania, szlifowania i usuwania zadziorów w pracach montażowych.			
<b>EAN 4014586...</b>		... 888361	... 888408	... 888422	... 888460	... 889160	... 888514	... 888538	... 888576
<b>Strona</b>		45	45	45	45	45	45	45	45
<b>Zastosowanie</b>	Obróbka zgrubna	▲	▲	▲	▲	▲	▲	▲	▲
	Usuwanie zadziorów	▲▲	▲▲	▲▲	▲▲	▲▲	▲▲	▲▲	▲▲
	Cięcie	▲▲	▲▲	▲▲	▲▲	▲▲	▲▲	▲▲	▲▲
	Szczotkowanie	▲	▲	▲	▲	▲	▲	▲	▲
	Satynowanie	▲▲	▲▲	▲▲	▲▲	▲▲	▲▲	▲▲	▲▲
	Polerowanie	▲▲	▲▲	▲▲	▲▲	▲▲	▲▲	▲▲	▲▲
<b>Wyposażenie</b>	Elektroniczna regulacja obrotów POWERtronic	●	●	●	●	●	●	●	●
	Łagodny rozruch	●	●	●	●	●	●	●	●
	Zabezpieczenie przed ponownym uruchomieniem	●	●	●	●	●	●	●	●
	Hamulec	●	●	●	●	●	●	●	●
	Kontrola zablokowania	●	●	●	●	●	●	●	●
	Elektroniczne zabezpieczenie przed przeciążeniem	●	●	●	●	●	●	●	●
	Elektroniczna regulacja prędkości obrotowej	●	●	●	●	●	●	●	●
Włącznik czuwakowy „AutoStop“					●	●	●	●	
<b>Dane techniczne</b>	Napięcie akumulatora	18 V	18 V	18 V	18 V	18 V	18 V	18 V	18 V
	Pojemność akumulatora	5,2 Ah		5,2 Ah		5,2 Ah		5,2 Ah	
	Kompatybilność akumulatora	Litowo-jonowy/ litowo-jonowy HighPower**	Litowo-jonowy/ litowo-jonowy HighPower**	Litowo-jonowy/ litowo-jonowy HighPower**	Litowo-jonowy/ litowo-jonowy HighPower**	Litowo-jonowy/ litowo-jonowy HighPower**	Litowo-jonowy/ litowo-jonowy HighPower**	Litowo-jonowy/ litowo-jonowy HighPower**	Litowo-jonowy/ litowo-jonowy HighPower**
	Złącze akumulatora	MultiVolt	MultiVolt	MultiVolt	MultiVolt	MultiVolt	MultiVolt	MultiVolt	MultiVolt
	Tarcza szlifierska Ø	115 mm	115 mm	125 mm	125 mm	115 mm	115 mm	125 mm	125 mm
	Elast. talerz szlifierski Ø	115 mm	115 mm	125 mm	125 mm	115 mm	115 mm	125 mm	125 mm
	Waga z akumulatorem	2,70 kg		2,70 kg		2,70 kg		2,70 kg	
	Masa bez akumulatora	1,95 kg	1,95 kg	1,95 kg	1,95 kg	1,95 kg	1,95 kg	1,95 kg	1,95 kg

▲ nadaje się    ▲▲ bardzo dobrze nadaje się    ● zawarte    \*\* Najwyższa moc z akumulatorem litowo-jonowym HighPower FEIN



Dostępna od kwietnia 2018 roku

Model	Numer zamówienia	EAN	PK	Cena netto (bez VAT)	Cena brutto w PLN
CCG 18-115 BL	7 120 01 61 00 0	4014586888361	01	2.570,80	3.162,09

**Wyposażenie:**

2 akumulatory (litowo-jonowe HighPower), 1 ładowarka ALG 50, 1 kołpak ochronny, 1 nakrętka szybkoomocująca, przykręcana bez użycia narzędzi, 1 uchwyt antywibracyjny, 1 klucz, 1 plastikowa walizka na narzędzia

Akcesoria, patrz strona 51

FEIN SELECT<sup>+</sup>

Dostępna od kwietnia 2018 roku

Model	Numer zamówienia	EAN	PK	Cena netto (bez VAT)	Cena brutto w PLN
CCG 18-115 BL Select	7 120 01 62 00 0	4014586888408	01	1.285,40	1.581,05

**Wyposażenie:**

1 kołpak ochronny, 1 nakrętka szybkoomocująca, przykręcana bez użycia narzędzi, 1 uchwyt antywibracyjny, 1 klucz, 1 plastikowa walizka na narzędzia

Akcesoria, patrz strona 51



Dostępna od kwietnia 2018 roku

Model	Numer zamówienia	EAN	PK	Cena netto (bez VAT)	Cena brutto w PLN
CCG 18-125 BL	7 120 02 61 00 0	4014586888422	01	2.570,80	3.162,09

**Wyposażenie:**

2 akumulatory (litowo-jonowe HighPower), 1 ładowarka ALG 50, 1 kołpak ochronny, 1 nakrętka szybkoomocująca, przykręcana bez użycia narzędzi, 1 uchwyt antywibracyjny, 1 klucz, 1 plastikowa walizka na narzędzia

Akcesoria, patrz strona 51

FEIN SELECT<sup>+</sup>

Dostępna od kwietnia 2018 roku

Model	Numer zamówienia	EAN	PK	Cena netto (bez VAT)	Cena brutto w PLN
CCG 18-125 BL Select	7 120 02 62 00 0	4014586888460	01	1.285,40	1.581,05

**Wyposażenie:**

1 kołpak ochronny, 1 nakrętka szybkoomocująca, przykręcana bez użycia narzędzi, 1 uchwyt antywibracyjny, 1 klucz, 1 plastikowa walizka na narzędzia

Akcesoria, patrz strona 51



Dostępna od kwietnia 2018 roku

Model	Numer zamówienia	EAN	PK	Cena netto (bez VAT)	Cena brutto w PLN
CCG 18-115 BLPD	7 120 03 61 00 0	4014586889160	01	2.570,80	3.162,09

**Wyposażenie:**

2 akumulatory (litowo-jonowe HighPower), 1 ładowarka ALG 50, 1 kołpak ochronny, 1 nakrętka szybkoomocująca, przykręcana bez użycia narzędzi, 1 uchwyt antywibracyjny, 1 klucz, 1 plastikowa walizka na narzędzia

Akcesoria, patrz strona 51

FEIN SELECT<sup>+</sup>

Dostępna od kwietnia 2018 roku

Model	Numer zamówienia	EAN	PK	Cena netto (bez VAT)	Cena brutto w PLN
CCG 18-115 BLPD Select	7 120 03 62 00 0	4014586888514	01	1.285,40	1.581,05

**Wyposażenie:**

1 kołpak ochronny, 1 nakrętka szybkoomocująca, przykręcana bez użycia narzędzi, 1 uchwyt antywibracyjny, 1 klucz, 1 plastikowa walizka na narzędzia

Akcesoria, patrz strona 51



Dostępna od kwietnia 2018 roku

Model	Numer zamówienia	EAN	PK	Cena netto (bez VAT)	Cena brutto w PLN
CCG 18-125 BLPD	7 120 04 61 00 0	4014586888538	01	2.570,80	3.162,09

**Wyposażenie:**

2 akumulatory (litowo-jonowe HighPower), 1 ładowarka ALG 50, 1 kołpak ochronny, 1 nakrętka szybkoomocująca, przykręcana bez użycia narzędzi, 1 uchwyt antywibracyjny, 1 klucz, 1 plastikowa walizka na narzędzia

Akcesoria, patrz strona 51

FEIN SELECT<sup>+</sup>

Dostępna od kwietnia 2018 roku

Model	Numer zamówienia	EAN	PK	Cena netto (bez VAT)	Cena brutto w PLN
CCG 18-125 BLPD Select	7 120 04 62 00 0	4014586888576	01	1.285,40	1.581,05

**Wyposażenie:**

1 kołpak ochronny, 1 nakrętka szybkoomocująca, przykręcana bez użycia narzędzi, 1 uchwyt antywibracyjny, 1 klucz, 1 plastikowa walizka na narzędzia

Akcesoria, patrz strona 51



	MSfv 649-1	WSG 7-115	WSG 8-115	WSG 8-125	WSG 11-125	WSG 11-125 RT	WSG 12-125 P	WSG 15-125 P	WSG 15-125 PR
	Szlifierka kątowa z długą szyjką i wrzecionem M14 do prac w trudno dostępnych miejscach.	Poręczna kompaktowa szlifierka kątowa 700 W do lekkiego szlifowania i cięcia.	Poręczna kompaktowa szlifierka kątowa 800 W do gratowania, szlifowania i cięcia.		Poręczna kompaktowa szlifierka kątowa 1100 W do gratowania, szlifowania i cięcia.	Poręczna kompaktowa szlifierka kątowa 1100 W z uchwytem FEIN ErgoGrip zapewniającym wysoki komfort pracy.	Poręczna kompaktowa szlifierka kątowa 1200 W o wysokiej rezerwie mocy do efektywnego szlifowania i cięcia.	Poręczna kompaktowa szlifierka kątowa 1500 W o wysokiej rezerwie mocy do efektywnego szlifowania i cięcia.	Poręczna kompaktowa szlifierka kątowa 1500 W z uchwytem FEIN ErgoGrip zapewniającym wysoki komfort pracy.
<b>EAN 4014586...</b>	... 858371	... 885506	... 875033	... 875125	... 875316	... 879888	... 875217	... 875323	... 879970
<b>Strona</b>	48	48	48	48	48	48	48	49	49
<b>Zastosowanie</b>	Obróbka zgrubna	▲▲	▲	▲	▲	▲▲	▲▲		▲▲
	Usuwanie zadziorów	▲	▲	▲▲	▲▲	▲	▲		▲
	Cięcie		▲	▲	▲	▲▲	▲▲		▲▲
	Szczotkowanie			▲	▲	▲▲	▲		▲▲
	Satynowanie								▲▲
	Polerowanie								
<b>Wyposażenie</b>	Elektroniczna regulacja obrotów POWERtronic							●	●
	Łagodny rozruch							●	●
	Zabezpieczenie przed ponownym uruchomieniem		●	●	●	●	●	●	●
	Kontrola zablokowania					●		●	●
	Elektroniczne zabezpieczenie przed przeciążeniem							●	●
	Elektroniczna regulacja prędkości obrotowej								
	Długa głowica	●							
Włącznik czuwakowy „AutoStop“	●					●			
<b>Dane techniczne</b>	Pobór mocy	750 W	760 W	800 W	800 W	1 200 W	1 100 W	1 200 W	1 500 W
	Prędkość obrotowa biegu jałowego	12 000 1/min	12 500 1/min	11 000 1/min	11 000 1/min	11 000 1/min	11 000 1/min	11 000 1/min	11 000 1/min
	Ciężar wg EPTA	4,00 kg	1,70 kg	2,00 kg	2,00 kg	2,10 kg	2,40 kg	2,10 kg	2,30 kg
	Kołnierze	M 14	M 14	M 14	M 14	M 14	M 14	M 14	M 14
	Tarcza szlifierska Ø	125 mm	115 mm	115 mm	125 mm	125 mm	125 mm	125 mm	125 mm
	Elast. talerz szlifierski Ø		115 mm	115 mm	125 mm	125 mm	125 mm	125 mm	125 mm

▲ nadaje się    ▲▲ bardzo dobrze nadaje się    ● zawarte

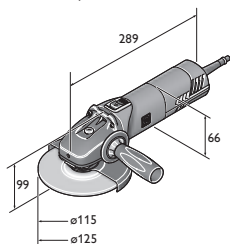

WSG 12-125 P  
WSG 12-125 PQ  
WSG 8-115  
WSG 8-125

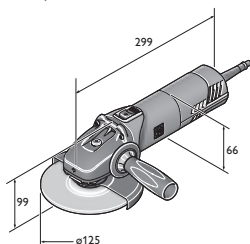

WSG 11-125  
WSG 15-125 P  
WSG 15-125 PQ  
WSG 17-125 P  
WSG 17-125 PQ

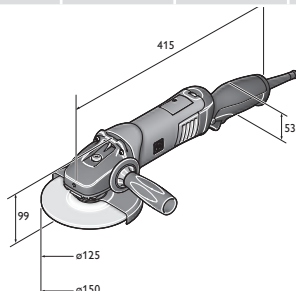

WSG 17-150 PR  
WSG 17-150 PRT  
WSG 17-70 Inox R  
WSG 17-70 Inox RT

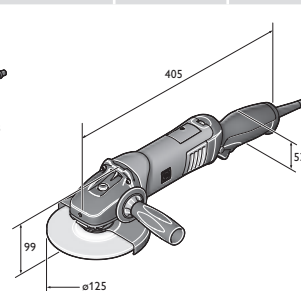

WSG 11-125 RT  
WSG 15-125 PR  
WSG 15-125 PRT  
WSG 17-125 PR  
WSG 17-125 PRT



	WSG 15-125 PRT	WSG 17-125 P	WSG 17-125 PS	WSG 17-150 P	WSG 17-70 Inox	WSG 17-125 PR	WSG 17-125 PRT	WSG 17-150 PR	WSG 17-150 PRT	WSG 17-70 Inox R	WSG 17-70 Inox RT
		Poręczna kompaktowa szlifierka kątowa o wysokiej rezerwie mocy do efektywnego szlifowania i cięcia.	Specjalistyczne narzędzie do tarcz listkowych i fibrowych o szczególnie wysokim momencie obrotowym.	Poręczna kompaktowa szlifierka kątowa o wysokiej rezerwie mocy do efektywnego szlifowania i cięcia.	Specjalistyczne narzędzie z regulacją prędkości obrotowej do obróbki stali nierdzewnej.	Poręczna kompaktowa szlifierka kątowa z uchwytem FEIN ErgoGrip zapewniającym wysoki komfort pracy.				Poręczna kompaktowa szlifierka kątowa z uchwytem FEIN ErgoGrip zapewniającym wysoki komfort pracy przy obróbce stali nierdzewnej.	
	... 880020	... 883120	... 883236	... 883366	... 883496	... 883571	... 883618	... 883656	... 883694	... 883731	... 883779
	49	49	49	50	50	50	50	50	51	51	51
	▲▲	▲▲	▲▲	▲▲	▲▲	▲▲	▲▲	▲▲	▲▲	▲▲	▲▲
	▲	▲	▲	▲	▲	▲	▲	▲	▲	▲	▲
	▲▲	▲▲	▲	▲▲	▲	▲▲	▲▲	▲▲	▲▲	▲	▲
	▲▲	▲▲	▲	▲▲	▲▲	▲▲	▲▲	▲▲	▲▲	▲▲	▲▲
					▲▲					▲▲	▲▲
					▲					▲	▲
	●	●	●	●	●	●	●	●	●	●	●
	●	●	●	●	●	●	●	●	●	●	●
	●	●	●	●	●	●	●	●	●	●	●
	●	●	●	●	●	●	●	●	●	●	●
	●	●	●	●	●	●	●	●	●	●	●
					●					●	●
	●					●			●		●
	1 500 W	1 700 W	1 700 W	1 700 W	1 700 W	1 700 W	1 700 W	1 700 W	1 700 W	1 700 W	1 700 W
	11 000 1/min	11 000 1/min	8 500 1/min	8 500 1/min	2 700 - 8 500 1/min	11 000 1/min	11 000 1/min	8 500 1/min	8 500 1/min	2 700 - 8 500 1/min	2 700 - 8 500 1/min
	2,40 kg	2,30 kg	2,40 kg	2,40 kg	2,40 kg	2,40 kg	2,40 kg	2,60 kg	2,60 kg	2,50 kg	2,50 kg
	M 14	M 14	M 14	M 14	M 14	M 14	M 14	M 14	M 14	M 14	M 14
	125 mm	125 mm	125 mm	150 mm	125 mm	125 mm	150 mm	150 mm	150 mm	125 mm	125 mm
	125 mm	125 mm	125 mm	150 mm	125 mm	125 mm	150 mm	150 mm	150 mm	125 mm	125 mm

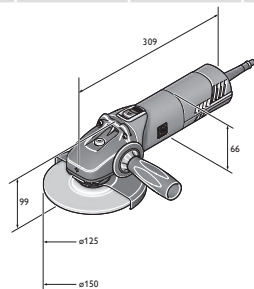

WSG 17-125 PS  
WSG 17-125 PSQ  
WSG 17-150 P  
WSG 17-150 PQ  
WSG 17-70 Inox



Model	Numer zamówienia	EAN	PK	Cena netto (bez VAT)	Cena brutto w PLN
<b>MSfv 649-1</b>	<b>7 221 31 00 23 0</b>	<b>4014586858371</b>	<b>01</b>	<b>2.980,30</b>	<b>3.665,77</b>

**Wyposażenie:**  
1 kołpak ochronny, 1 para nakrętek mocujących, 1 klucz  
Akcesoria, patrz strona 51



Model	Numer zamówienia	EAN	PK	Cena netto (bez VAT)	Cena brutto w PLN
<b>WSG 7-115</b>	<b>7 221 98 60 00 0</b>	<b>4014586885506</b>	<b>19</b>	<b>364,00</b>	<b>447,72</b>

**Wyposażenie:**  
1 kołpak ochronny, 1 para nakrętek mocujących, 1 uchwyt dodatkowy, 1 klucz  
Akcesoria, patrz strona 51



Model	Numer zamówienia	EAN	PK	Cena netto (bez VAT)	Cena brutto w PLN
<b>WSG 8-115</b>	<b>7 221 73 60 00 0</b>	<b>4014586875033</b>	<b>19</b>	<b>505,10</b>	<b>621,28</b>

**Wyposażenie:**  
1 kołpak ochronny, 1 para nakrętek mocujących, 1 uchwyt dodatkowy, 1 klucz  
Akcesoria, patrz strona 51



Model	Numer zamówienia	EAN	PK	Cena netto (bez VAT)	Cena brutto w PLN
<b>WSG 8-125</b>	<b>7 221 74 60 00 0</b>	<b>4014586875125</b>	<b>19</b>	<b>505,10</b>	<b>621,28</b>

**Wyposażenie:**  
1 kołpak ochronny, 1 para nakrętek mocujących, 1 uchwyt dodatkowy, 1 klucz  
Akcesoria, patrz strona 51



Model	Numer zamówienia	EAN	PK	Cena netto (bez VAT)	Cena brutto w PLN
<b>WSG 11-125</b>	<b>7 221 77 60 00 0</b>	<b>4014586875316</b>	<b>19</b>	<b>564,20</b>	<b>693,97</b>

**Wyposażenie:**  
1 kołpak ochronny, 1 para nakrętek mocujących, 1 uchwyt dodatkowy, 1 klucz  
Akcesoria, patrz strona 51



Model	Numer zamówienia	EAN	PK	Cena netto (bez VAT)	Cena brutto w PLN
<b>WSG 11-125 RT</b>	<b>7 221 87 60 00 0</b>	<b>4014586879888</b>	<b>19</b>	<b>718,90</b>	<b>884,25</b>

**Wyposażenie:**  
1 kołpak ochronny, 1 para nakrętek mocujących, 1 uchwyt dodatkowy, 1 klucz  
Akcesoria, patrz strona 51



Model	Numer zamówienia	EAN	PK	Cena netto (bez VAT)	Cena brutto w PLN
<b>WSG 12-125 P</b>	<b>7 221 75 60 00 0</b>	<b>4014586875217</b>	<b>19</b>	<b>718,90</b>	<b>884,25</b>

**Wyposażenie:**  
1 kołpak ochronny, 1 para nakrętek mocujących, 1 uchwyt antywibracyjny, 1 klucz  
Akcesoria, patrz strona 51



Model	Numer zamówienia	EAN	PK	Cena netto (bez VAT)	Cena brutto w PLN
<b>WSG 12-125 PQ</b>	<b>7 221 76 60 00 0</b>	<b>4014586875309</b>	<b>19</b>	<b>764,40</b>	<b>940,22</b>

**Wyposażenie:**  
1 kołpak ochronny, 1 nakrętka szybkomocująca, przykręcana bez użycia narzędzi, 1 uchwyt antywibracyjny, 1 klucz  
Akcesoria, patrz strona 51



Model	Numer zamówienia	EAN	PK	Cena netto (bez VAT)	Cena brutto w PLN
<b>WSG 15-125 P</b>	<b>7 221 78 60 00 0</b>	<b>4014586875323</b>	<b>19</b>	<b>809,90</b>	<b>996,18</b>

**Wyposażenie:**

1 kołpak ochronny, 1 para nakrętek mocujących, 1 uchwyt antywibracyjny, 1 klucz

Akcesoria, patrz strona 51



Model	Numer zamówienia	EAN	PK	Cena netto (bez VAT)	Cena brutto w PLN
<b>WSG 15-125 PQ</b>	<b>7 221 79 60 00 0</b>	<b>4014586875330</b>	<b>19</b>	<b>864,50</b>	<b>1.063,34</b>

**Wyposażenie:**

1 kołpak ochronny, 1 nakrętka szybkomocująca, przykręcana bez użycia narzędzi, 1 uchwyt antywibracyjny, 1 klucz

Akcesoria, patrz strona 51



Model	Numer zamówienia	EAN	PK	Cena netto (bez VAT)	Cena brutto w PLN
<b>WSG 15-125 PR</b>	<b>7 221 90 60 00 0</b>	<b>4014586879970</b>	<b>19</b>	<b>960,10</b>	<b>1.180,93</b>

**Wyposażenie:**

1 kołpak ochronny, 1 para nakrętek mocujących, 1 uchwyt antywibracyjny, 1 klucz

Akcesoria, patrz strona 51



Model	Numer zamówienia	EAN	PK	Cena netto (bez VAT)	Cena brutto w PLN
<b>WSG 15-125 PRT</b>	<b>7 221 91 60 00 0</b>	<b>4014586880020</b>	<b>19</b>	<b>960,10</b>	<b>1.180,93</b>

**Wyposażenie:**

1 kołpak ochronny, 1 para nakrętek mocujących, 1 uchwyt antywibracyjny, 1 klucz

Akcesoria, patrz strona 51



Model	Numer zamówienia	EAN	PK	Cena netto (bez VAT)	Cena brutto w PLN
<b>WSG 17-125 P</b>	<b>7 222 07 60 00 0</b>	<b>4014586883120</b>	<b>19</b>	<b>855,40</b>	<b>1.052,15</b>

**Wyposażenie:**

1 kołpak ochronny, 1 para nakrętek mocujących, 1 uchwyt antywibracyjny, 1 klucz

Akcesoria, patrz strona 51



Model	Numer zamówienia	EAN	PK	Cena netto (bez VAT)	Cena brutto w PLN
<b>WSG 17-125 PQ</b>	<b>7 222 08 60 00 0</b>	<b>4014586883175</b>	<b>19</b>	<b>900,90</b>	<b>1.108,11</b>

**Wyposażenie:**

1 kołpak ochronny, 1 Kołnierz wewnętrzny, 1 nakrętka szybkomocująca, przykręcana bez użycia narzędzi, 1 uchwyt antywibracyjny, 1 klucz

Akcesoria, patrz strona 51



Model	Numer zamówienia	EAN	PK	Cena netto (bez VAT)	Cena brutto w PLN
<b>WSG 17-125 PS</b>	<b>7 222 09 60 00 0</b>	<b>4014586883236</b>	<b>19</b>	<b>855,40</b>	<b>1.052,15</b>

**Wyposażenie:**

1 kołpak ochronny, 1 para nakrętek mocujących, 1 uchwyt antywibracyjny, 1 klucz

Akcesoria, patrz strona 51



Model	Numer zamówienia	EAN	PK	Cena netto (bez VAT)	Cena brutto w PLN
<b>WSG 17-125 PSQ</b>	<b>7 222 10 60 00 0</b>	<b>4014586883304</b>	<b>19</b>	<b>900,90</b>	<b>1.108,11</b>

**Wyposażenie:**

1 kołpak ochronny, 1 Kołnierz wewnętrzny, 1 nakrętka szybkomocująca, przykręcana bez użycia narzędzi, 1 uchwyt antywibracyjny, 1 klucz

Akcesoria, patrz strona 51



Model	Numer zamówienia	EAN	PK	Cena netto (bez VAT)	Cena brutto w PLN
<b>WSG 17-150 P</b>	<b>7 222 11 60 00 0</b>	<b>4014586883366</b>	<b>19</b>	<b>855,40</b>	<b>1.052,15</b>

**Wyposażenie:**

1 kołpak ochronny, 1 para nakrętek mocujących, 1 uchwyt antywibracyjny, 1 klucz

Akcesoria, patrz strona 51



Model	Numer zamówienia	EAN	PK	Cena netto (bez VAT)	Cena brutto w PLN
<b>WSG 17-150 PQ</b>	<b>7 222 12 60 00 0</b>	<b>4014586883434</b>	<b>19</b>	<b>900,90</b>	<b>1.108,11</b>

**Wyposażenie:**

1 kołpak ochronny, 1 Kołnierz wewnętrzny, 1 nakrętka szybkomocująca, przykręcana bez użycia narzędzi, 1 uchwyt antywibracyjny, 1 klucz

Akcesoria, patrz strona 51



Model	Numer zamówienia	EAN	PK	Cena netto (bez VAT)	Cena brutto w PLN
<b>WSG 17-70 Inox</b>	<b>7 222 13 60 00 0</b>	<b>4014586883496</b>	<b>19</b>	<b>1.196,70</b>	<b>1.471,95</b>

**Wyposażenie:**

1 kołpak ochronny, 1 para nakrętek mocujących, 1 uchwyt antywibracyjny, 1 klucz

Akcesoria, patrz strona 51



Model	Numer zamówienia	EAN	PK	Cena netto (bez VAT)	Cena brutto w PLN
<b>WSG 17-125 PR</b>	<b>7 222 18 60 00 0</b>	<b>4014586883571</b>	<b>19</b>	<b>996,50</b>	<b>1.225,70</b>

**Wyposażenie:**

1 kołpak ochronny, 1 para nakrętek mocujących, 1 uchwyt antywibracyjny, 1 klucz

Akcesoria, patrz strona 51



Model	Numer zamówienia	EAN	PK	Cena netto (bez VAT)	Cena brutto w PLN
<b>WSG 17-125 PRT</b>	<b>7 222 19 60 00 0</b>	<b>4014586883618</b>	<b>19</b>	<b>996,50</b>	<b>1.225,70</b>

**Wyposażenie:**

1 kołpak ochronny, 1 para nakrętek mocujących, 1 uchwyt antywibracyjny, 1 klucz

Akcesoria, patrz strona 51



Model	Numer zamówienia	EAN	PK	Cena netto (bez VAT)	Cena brutto w PLN
<b>WSG 17-150 PR</b>	<b>7 222 20 60 00 0</b>	<b>4014586883656</b>	<b>19</b>	<b>996,50</b>	<b>1.225,70</b>

**Wyposażenie:**

1 kołpak ochronny, 1 para nakrętek mocujących, 1 uchwyt antywibracyjny, 1 klucz

Akcesoria, patrz strona 51



Model	Numer zamówienia	EAN	PK	Cena netto (bez VAT)	Cena brutto w PLN
<b>WSG 17-150 PRT</b>	<b>7 222 21 60 00 0</b>	<b>4014586883694</b>	<b>19</b>	<b>996,50</b>	<b>1.225,70</b>

**Wyposażenie:**  
1 kołpak ochronny, 1 para nakrętek mocujących, 1 uchwyt antywibracyjny, 1 klucz  
Akcesoria, patrz strona 51



Model	Numer zamówienia	EAN	PK	Cena netto (bez VAT)	Cena brutto w PLN
<b>WSG 17-70 Inox R</b>	<b>7 222 22 60 00 0</b>	<b>4014586883731</b>	<b>19</b>	<b>1.337,70</b>	<b>1.645,38</b>

**Wyposażenie:**  
1 kołpak ochronny, 1 para nakrętek mocujących, 1 uchwyt antywibracyjny, 1 klucz  
Akcesoria, patrz strona 51



Model	Numer zamówienia	EAN	PK	Cena netto (bez VAT)	Cena brutto w PLN
<b>WSG 17-70 Inox RT</b>	<b>7 222 23 60 00 0</b>	<b>4014586883779</b>	<b>19</b>	<b>1.337,70</b>	<b>1.645,38</b>

**Wyposażenie:**  
1 kołpak ochronny, 1 para nakrętek mocujących, 1 uchwyt antywibracyjny, 1 klucz  
Akcesoria, patrz strona 51

Kompaktowe szlifierki kątowe

Wyposażenie ogólne



**Walizka narzędziowa**  
Walizka z tworzywa sztucznego, wymiary wewnętrzne:  
470 x 275 x 116 mm

Numer zamówienia	Cena netto (bez VAT)	Cena brutto w PLN
3 39 01 118 01 0	177,50	218,33



**Skrzynka z tworzywa sztucznego**  
Wkład walizkowy z zamykaną pokrywą dla drobnych elementów i wyposażenia dodatkowego, dostosowany do walizki na narzędzia 3 39 01 118 01 0, max 5 szt./ w walizce.

Numer zamówienia	Cena netto (bez VAT)	Cena brutto w PLN
3 39 01 119 00 0	17,50	21,53



**Uchwyt antywibracyjny**  
M 8, tłumi wibracje, do tłumienia wibracji w przypadku dłuższej pracy.

Numer zamówienia	Cena netto (bez VAT)	Cena brutto w PLN
3 21 19 124 01 0	37,50	46,13



**Nakrętka szybkomocująca**  
do wymiany tarczy bez narzędzi, wysokość montażowa zaledwie 8 mm

Numer zamówienia	Cena netto (bez VAT)	Cena brutto w PLN
6 38 02 191 01 0	117,90	145,02



**Kołnierz wewnętrzny**

Numer zamówienia	Cena netto (bez VAT)	Cena brutto w PLN
6 38 01 182 01 0	31,70	39,00



**Kołnierz gwintowany**  
M 14, do ściernicy do obróbki zgrubnej i tarczy do cięcia oraz do ściernic płatkowych i plecionej szczotki okrągłej

Numer zamówienia	Cena netto (bez VAT)	Cena brutto w PLN
6 38 02 052 00 0	31,70	39,00



**Kołnierz gwintowany**  
M 14, do elastycznej ściernicy tarczowej o małej grubości i do plecionej szczotki stożkowej

Numer zamówienia	Cena netto (bez VAT)	Cena brutto w PLN
6 38 01 154 00 7	29,50	36,29



**Elastyczny talerz szlifierski o małej grubości**  
z kołnierzem M 14, do krążków ściernych fibrowych Ø 125 mm

Ø mm	Numer zamówienia	Cena netto (bez VAT)	Cena brutto w PLN
125	6 38 06 087 01 3	24,60	30,26



**Rękawice robocze**  
tłumią wibracje, z atestem wg normy EN 388/420, EN ISO 10819, EEC Nr. 0200, opak. 1 para

Rozm.	Numer zamówienia	Cena netto (bez VAT)	Cena brutto w PLN
9 L	3 21 73 003 00 3	319,10	392,50
10 XL	3 21 73 004 00 1	319,10	392,50
11 XXL	3 21 73 005 00 5	319,10	392,50



**Lampa LED akumulatora ALED 12-18 V**  
Kompaktowa i wytrzymała lampa LED akumulatora z odchylaną głowicą. Kompatybilna ze wszystkimi akumulatorami litowo-jonowymi FEIN 12 / 14 / 18 V, łącznie z hakiem do zawieszania lampy. Niezwykle lekka (waga: 130 g) i bardzo jasna (900 luksów). Temperatura barwy odpowiada światłu dziennemu. Jasność można ustawić na 2 poziomach.

Numer zamówienia	Cena netto (bez VAT)	Cena brutto w PLN
9 26 04 200 01 0	231,40	284,63



**Szybka ładowarka ALG 50**  
Do wszystkich akumulatorów litowo-jonowych FEIN. Czas ładowania do 35 min.

Numer zamówienia	Cena netto (bez VAT)	Cena brutto w PLN
9 26 04 129 01 0	179,80	221,16



**Szybka ładowarka ALG 30**  
Szybka ładowarka do akumulatorów niklo-kadmowych i litowo-jonowych FEIN. Czas ładowania do 25 min.

Numer zamówienia	Cena netto (bez VAT)	Cena brutto w PLN
9 26 04 096 01 0	629,40	774,17

### Akumulator 18 V



**Akumulator HighPower**  
Akumulator litowo-jonowy HighPower z ogniwami wysoko-prądowymi, wskaźnikiem poziomu naładowania i technologią SafetyCell FEIN. Stały wysoki prąd wyjściowy o wyższym o 75% natężeniu niż w zwykłych akumulatorach litowo-jonowych. Zalecane do magnetycznych wiertarek rdzeniowych z akumulatorem FEIN i szlifierek kątowych z akumulatorem. Może być stosowany we wszystkich narzędziach FEIN z akumulatorem 18 V.

Napięcie V	Pojemność Ah	Numer zamówienia	Cena netto (bez VAT)	Cena brutto w PLN
18	5,2	9 26 04 179 02 0	552,90	680,07



**Zestaw początkowy akumulatora HighPower**  
2 akumulatory litowo-jonowe HighPower z ładowarką ALG 50.

Napięcie V	Pojemność Ah	Numer zamówienia	Cena netto (bez VAT)	Cena brutto w PLN
18	5,2	9 26 04 307 01 0	1.285,40	1.581,05

### Oslony



**Osłona**  
do ściernic listkowych i grubnych

Ø mm	Numer zamówienia	Cena netto (bez VAT)	Cena brutto w PLN
115	3 18 10 299 00 0	35,00	43,05
125	3 18 10 300 00 0	36,40	44,78
150	3 18 10 301 00 0	37,50	46,13



**Osłona zabezpieczająca do cięcia**  
do bezpiecznej pracy z użyciem tarczy tnącej

Ø mm	Numer zamówienia	Cena netto (bez VAT)	Cena brutto w PLN
115	6 38 11 016 01 0	122,80	151,05
125	6 38 11 017 01 0	122,80	151,05
150	6 38 11 018 01 0	122,80	151,05

### Akcesoria MSfv 649-1



**Walizka narzędziowa**  
Metal, (700 x 180 x 100 mm)

Numer zamówienia	Cena netto (bez VAT)	Cena brutto w PLN
3 39 01 021 01 1	229,20	281,92

**Kołnierz wewnętrzny**  
do tarcz Ø 125 mm

Numer zamówienia	Cena netto (bez VAT)	Cena brutto w PLN
6 38 01 079 00 9	31,70	39,00

**Kołnierz gwintowany**  
M 14, do tarcz do 6 mm

Numer zamówienia	Cena netto (bez VAT)	Cena brutto w PLN
6 38 02 084 00 9	31,70	39,00



Szlifowanie

		WSB 20-180	WSB 20-230	WSG 20-180	WSG 20-230	WSB 25-180 X	WSB 25-230 X	WSG 25-180	WSG 25-230
		Wydajna, bezpieczna szlifierka kąтова do szlifowania.	Wydajna, bezpieczna szlifierka kąтова do szlifowania i cięcia.	Wydajna szlifierka kąтова do szlifowania.	Wydajna szlifierka kąтова do szlifowania i cięcia.	Wydajna, bezpieczna szlifierka kąтова FEIN do ekstremalnych zadań szlifowania.	Wydajna, bezpieczna szlifierka kąтова FEIN do ekstremalnych zadań szlifowania i cięcia.	Wydajna szlifierka kąтова FEIN do ekstremalnych zadań szlifowania.	Wydajna szlifierka kąтова FEIN do ekstremalnych zadań szlifowania i cięcia.
<b>EAN 4014586...</b>		... 851242	... 851259	... 851266	... 851273	... 853116	... 853123	... 856452	... 856506
<b>Strona</b>		54	54	54	54	54	54	54	54
<b>Zastosowanie</b>	Usuwanie zadziorów	▲		▲	▲	▲	▲	▲	▲
	Obróbka zgrubna	▲▲		▲▲	▲▲	▲▲	▲	▲▲	▲
	Szczotkowanie							▲	
	Cięcie			▲	▲		▲▲		▲▲
<b>Wyposażenie</b>	Wysokiej mocy silnik FEIN	●	●	●	●	●	●	●	●
	Łagodny rozruch	●	●	●	●	●	●	●	●
	Zabezpieczenie przed ponownym uruchomieniem	●	●	●	●	●	●	●	●
	Hamulec	●	●			●	●		
	Włącznik czuwakowy „AutoStop“	+	+	+	+	+	+	+	+
<b>Dane techniczne</b>	Pobór mocy	2 000 W	2 000 W	2 000 W	2 000 W	2 500 W	2 500 W	2 500 W	2 500 W
	Prędkość obrotowa biegu jałowego	8 500 1/min	6 600 1/min	8 500 1/min	6 600 1/min	8 500 1/min	6 600 1/min	8 500 1/min	6 600 1/min
	Ciężar wg EPTA	5,90 kg	5,90 kg	5,60 kg	5,60 kg	6,50 kg	6,70 kg	6,30 kg	6,30 kg
	Uchwyt narzędzia	QuickIN	QuickIN			QuickIN	QuickIN		
	Otwór mocujący Ø	22,23 mm	22,23 mm			22,23 mm	22,23 mm		
	Kołnierze			M 14	M 14			M 14	M 14
	Tarcza szlifierska Ø	180 mm	230 mm	180 mm	230 mm	180 mm	230 mm	180 mm	230 mm
Elast. talerz szlifierski Ø	180 mm	230 mm	180 mm	230 mm	180 mm	230 mm	180 mm	230 mm	

▲ nadaje się    ▲▲ bardzo dobrze nadaje się    + opcjonalnie    ● zawarte

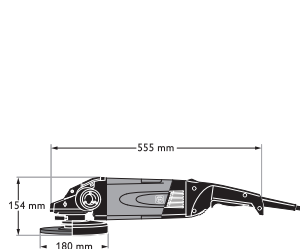

WSB 25-180 X

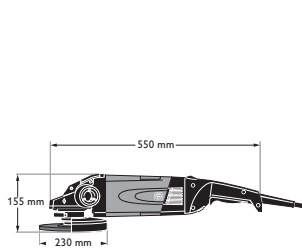

WSB 25-230 X

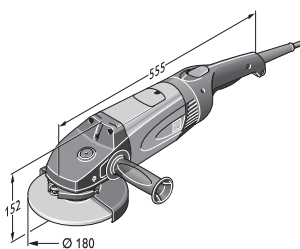

WSG 25-180

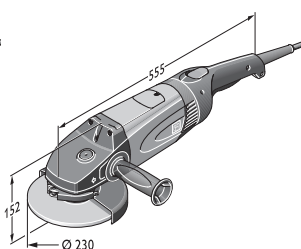

WSG 25-230



Model	Numer zamówienia	EAN	PK	Cena netto (bez VAT)	Cena brutto w PLN
<b>WSB 20-180</b>	<b>7 221 05 00 23 7</b>	<b>4014586851242</b>	<b>01</b>	<b>1.478,80</b>	<b>1.818,93</b>

**Wyposażenie:**

1 kołpak ochronny, 1 śruba mocująca do tarcz do obróbki zgrubnej i do cięcia, 1 uchwyt dodatkowy

Narzędzie z włącznikiem czuwakowym „Auto Stop“ można znaleźć w części numerycznej.

Akcesoria, patrz strona 55



Model	Numer zamówienia	EAN	PK	Cena netto (bez VAT)	Cena brutto w PLN
<b>WSB 20-230</b>	<b>7 221 06 00 23 0</b>	<b>4014586851259</b>	<b>01</b>	<b>1.478,80</b>	<b>1.818,93</b>

**Wyposażenie:**

1 kołpak ochronny, 1 śruba mocująca do tarcz do obróbki zgrubnej i do cięcia, 1 uchwyt dodatkowy

Narzędzie z włącznikiem czuwakowym „Auto Stop“ można znaleźć w części numerycznej.

Akcesoria, patrz strona 55



Model	Numer zamówienia	EAN	PK	Cena netto (bez VAT)	Cena brutto w PLN
<b>WSG 20-180</b>	<b>7 221 07 00 23 6</b>	<b>4014586851266</b>	<b>01</b>	<b>1.269,50</b>	<b>1.561,49</b>

**Wyposażenie:**

1 kołpak ochronny, 1 para nakrętek mocujących, 1 uchwyt dodatkowy, 1 klucz

Narzędzie z włącznikiem czuwakowym „Auto Stop“ można znaleźć w części numerycznej.

Akcesoria, patrz strona 55



Model	Numer zamówienia	EAN	PK	Cena netto (bez VAT)	Cena brutto w PLN
<b>WSG 20-230</b>	<b>7 221 08 00 23 2</b>	<b>4014586851273</b>	<b>01</b>	<b>1.287,70</b>	<b>1.583,88</b>

**Wyposażenie:**

1 kołpak ochronny, 1 para nakrętek mocujących, 1 uchwyt dodatkowy, 1 klucz

Narzędzie z włącznikiem czuwakowym „Auto Stop“ można znaleźć w części numerycznej.

Akcesoria, patrz strona 55



Model	Numer zamówienia	EAN	PK	Cena netto (bez VAT)	Cena brutto w PLN
<b>WSB 25-180 X</b>	<b>7 221 10 00 23 3</b>	<b>4014586853116</b>	<b>01</b>	<b>1.820,00</b>	<b>2.238,60</b>

**Wyposażenie:**

1 kołpak ochronny, 1 śruba mocująca do tarcz do obróbki zgrubnej i do cięcia, 1 uchwyt dodatkowy

Narzędzie z włącznikiem czuwakowym „Auto Stop“ można znaleźć w części numerycznej.

Akcesoria, patrz strona 55



Model	Numer zamówienia	EAN	PK	Cena netto (bez VAT)	Cena brutto w PLN
<b>WSB 25-230 X</b>	<b>7 221 11 00 23 2</b>	<b>4014586853123</b>	<b>01</b>	<b>1.820,00</b>	<b>2.238,60</b>

**Wyposażenie:**

1 kołpak ochronny, 1 śruba mocująca do tarcz do obróbki zgrubnej i do cięcia, 1 uchwyt dodatkowy

Narzędzie z włącznikiem czuwakowym „Auto Stop“ można znaleźć w części numerycznej.

Akcesoria, patrz strona 55



Model	Numer zamówienia	EAN	PK	Cena netto (bez VAT)	Cena brutto w PLN
<b>WSG 25-180</b>	<b>7 221 26 00 23 0</b>	<b>4014586856452</b>	<b>01</b>	<b>1.633,50</b>	<b>2.009,21</b>

**Wyposażenie:**

1 kołpak ochronny, 1 para nakrętek mocujących, 1 uchwyt dodatkowy, 1 klucz

Narzędzie z włącznikiem czuwakowym „Auto Stop“ można znaleźć w części numerycznej.

Akcesoria, patrz strona 55



Model	Numer zamówienia	EAN	PK	Cena netto (bez VAT)	Cena brutto w PLN
<b>WSG 25-230</b>	<b>7 221 27 00 23 0</b>	<b>4014586856506</b>	<b>01</b>	<b>1.633,50</b>	<b>2.009,21</b>

**Wyposażenie:**

1 klucz, 1 kołpak ochronny, 1 para nakrętek mocujących, 1 uchwyt dodatkowy

Narzędzie z włącznikiem czuwakowym „Auto Stop“ można znaleźć w części numerycznej.

Akcesoria, patrz strona 55





## Wypożyczenie ogólne

**Walizka narzędziowa**  
Metalowa

Szerokość mm	Długość mm	Wysokość mm	Numer zamówienia	Cena netto (bez VAT)	Cena brutto w PLN
240	690	160	3 39 01 022 01 4	210,60	259,04

**Uchwyt antywibracyjny**

M 14, tłumi wibracje, do tłumienia wibracji w przypadku dłuższej pracy.

Numer zamówienia	Cena netto (bez VAT)	Cena brutto w PLN
3 21 19 117 01 5	150,30	184,87

**Rękawice robocze**

tłumią wibracje, z atestem wg normy EN 388/420, EN ISO 10819, EEC Nr. 0200, opak. 1 para

Rozm.	Numer zamówienia	Cena netto (bez VAT)	Cena brutto w PLN
9 L	3 21 73 003 00 3	319,10	392,50
10 XL	3 21 73 004 00 1	319,10	392,50
11 XXL	3 21 73 005 00 5	319,10	392,50

**Złączka rurowa**

Uniwersalne rozwiązanie do łączenia elektronarzędzi i akcesoriów z odciąganiem pyłu na odkurzacz. Elastyczna tulejka gumowa, długość 70 mm, średnica wewnętrzna 31,5 mm.

Numer zamówienia	Cena netto (bez VAT)	Cena brutto w PLN
3 13 22 771 00 9	21,80	26,82

## Osłony

**Osłona zabezpieczająca do cięcia**

Ø mm	Numer zamówienia	Cena netto (bez VAT)	Cena brutto w PLN
180	6 38 11 004 01 0	131,60	161,87
230	6 38 11 005 01 0	135,50	166,67

**Osłona odsysająca kompletna**

z przewodnikami do tarcz do cięcia Ø 180 mm, głębokość cięcia 40 mm, przyłącze Ø 32 mm

Numer zamówienia	Cena netto (bez VAT)	Cena brutto w PLN
9 06 04 008 01 3	1.005,40	1.236,65

**Osłona odsysająca kompletna**

z przewodnikami do tarcz do cięcia Ø 230 mm, głębokość cięcia 65 mm, przyłącze Ø 32 mm

Numer zamówienia	Cena netto (bez VAT)	Cena brutto w PLN
9 06 04 009 01 7	1.038,40	1.277,24

## Akcesoria WSB

**Jednostka mocująca**

do ściernicy do obróbki zgrubnej i tarczy do cięcia oraz do ściernic płatkowych

Numer zamówienia	Cena netto (bez VAT)	Cena brutto w PLN
6 38 02 183 02 5	156,80	192,87

**Elastyczny talerz szlifierski o małej grubości**

z jednostką mocującą

Ø mm	Numer zamówienia	Cena netto (bez VAT)	Cena brutto w PLN
180	6 38 06 174 02 8	202,30	248,83

**Elastyczny talerz szlifierski o małej grubości**

bez jednostki mocującej

Ø mm	Numer zamówienia	Cena netto (bez VAT)	Cena brutto w PLN
180	6 38 06 174 01 2	70,80	87,09

**Jednostka mocująca**

do elastycznych talerzy szlifierskich

Numer zamówienia	Cena netto (bez VAT)	Cena brutto w PLN
6 38 02 185 02 7	156,80	192,87

## Akcesoria WSG

**Kołnierz gwintowany**

M 14, do ściernicy do obróbki zgrubnej i tarczy do cięcia oraz do ściernic płatkowych i plecionej szczotki okrągłej

Numer zamówienia	Cena netto (bez VAT)	Cena brutto w PLN
6 38 02 052 00 0	31,70	39,00

**Kołnierz wewnętrzny**

Numer zamówienia	Cena netto (bez VAT)	Cena brutto w PLN
6 38 01 182 01 0	31,70	39,00

**Elastyczny talerz szlifierski o małej grubości**

z kołnierzem M 14

Ø mm	Numer zamówienia	Cena netto (bez VAT)	Cena brutto w PLN
180	6 38 06 034 01 7	51,30	63,10

**Kołnierz gwintowany**

M 14, do elastycznej ściernicy tarczowej o małej grubości i do plecionej szczotki stożkowej

Numer zamówienia	Cena netto (bez VAT)	Cena brutto w PLN
6 38 01 154 00 7	29,50	36,29



	AGSZ 18-280 BL	AGSZ 18-280 BL Select	AGSZ 18-280 LBL	AGSZ 18-280 LBL Select	AGSZ 18-90 LBL	AGSZ 18-90 LBL Select	GSZ 4-280 EL	GSZ 4-90 EL	
	Odporna na pył i wydajna, kompaktowa szlifierka prosta z akumulatorem do efektywnego rozcinania, szlifowania i usuwania zadziorów oraz frezowania.		Odporna na pył i wydajna, kompaktowa szlifierka prosta z akumulatorem o dużej głębokości skrawania do efektywnego rozcinania, szlifowania i usuwania zadziorów oraz frezowania.		Odporna na pył i wydajna, kompaktowa szlifierka prosta z akumulatorem o dużej głębokości skrawania do szlifowania i polerowania.		Niezwykle poręczna szlifierka prosta do obróbki stali nierdzewnej o dużej głębokości skrawania, do lekkiego szlifowania i gratowania w szczególnie trudno dostępnych miejscach.	Niezwykle poręczna szlifierka prosta do obróbki stali nierdzewnej o dużej głębokości skrawania, do lekkiego szlifowania i polerowania w trudno dostępnych miejscach.	
EAN 4014586...	... 888590	... 888637	... 888651	... 888699	... 888712	... 888750	... 880594	... 880648	
Strona	58	58	58	58	58	58	59	59	
Zastosowanie	Satynowanie				▲▲	▲▲		▲▲	
	Szczotkowanie	▲	▲			▲▲	▲	▲▲	
	Polerowanie					▲▲		▲▲	
	frezowanie	▲▲	▲▲	▲▲	▲▲		▲▲		
	Szlifowanie	▲▲	▲▲	▲▲	▲▲	▲▲	▲▲		
	Obróbka zgrubna	▲▲	▲▲	▲▲	▲▲			▲▲	
	Usuwanie zadziorów	▲	▲	▲	▲		▲		
	Cięcie	▲	▲	▲	▲				
Dane techniczne	Pobór mocy						350 W	350 W	
	Napięcie akumulatora	18 V	18 V	18 V	18 V	18 V			
	Pojemność akumulatora	5 Ah		5 Ah		5 Ah			
	Kompatybilność akumulatora	Litowo-jonowy / litowo-jonowy HighPower	Litowo-jonowy / litowo-jonowy HighPower	Litowo-jonowy / litowo-jonowy HighPower	Litowo-jonowy / litowo-jonowy HighPower	Litowo-jonowy / litowo-jonowy HighPower			
	Złącze akumulatora	MultiVolt	MultiVolt	MultiVolt	MultiVolt	MultiVolt			
	Prędkość obrotowa biegu jałowego	9 000 - 28 000 1/min	9 000 - 28 000 1/min	9 000 - 28 000 1/min	9 000 - 28 000 1/min	2 900 - 9 000 1/min	2 900 - 9 000 1/min	13 000 - 28 000 1/min	3 500 - 8 500 1/min
	Maks. Ø tulei zaciskowej	8 mm	8 mm	8 mm	8 mm	8 mm	8 mm	6 mm	6 mm
	Maks. Ø ściernicy	50 mm	50 mm	50 mm	50 mm	50 mm	50 mm	20 mm	20 mm
	Ciężar wg EPTA							1,50 kg	1,50 kg
	Waga z akumulatorem	2,10 kg		2,30 kg		2,50 kg			
Masa bez akumulatora	1,40 kg	1,40 kg	1,60 kg	1,60 kg	1,80 kg	1,80 kg			
Długa głowica							●	●	

▲ nadaje się    ▲▲ bardzo dobrze nadaje się    ● zawarte

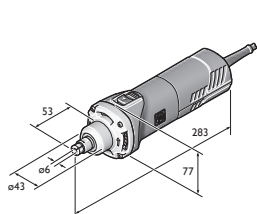

GSZ 8-280 P  
GSZ 8-280 PE  
GSZ 8-280 PEL

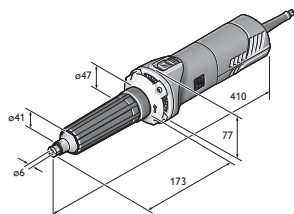

GSZ 8-280 PL

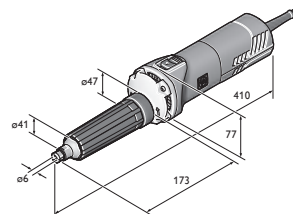

GSZ 8-90 PEL

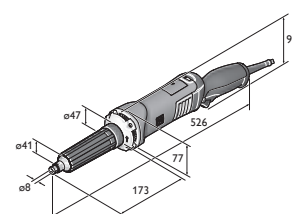

GSZ 11-320 PERL  
GSZ 11-320 PRL

	GSZ 8-280 P	GSZ 8-280 PE	GSZ 8-280 PL	GSZ 8-280 PEL	GSZ 8-90 PEL	GSZ 11-320 PRL	GSZ 11-320 PERL	GSZ 11-90 PERL
	Poręczna i mocna szlifierka prosta do szlifowania i gratowania w trudno dostępnych miejscach, również do użytku półstacjonarnego.		Poręczna i mocna szlifierka prosta do obróbki o dużej głębokości skrawania, do szlifowania i gratowania w trudno dostępnych miejscach.		Poręczna i mocna szlifierka prosta do obróbki stali nierdzewnej o dużej głębokości skrawania, do szlifowania i polerowania w trudno dostępnych miejscach.	Poręczna i bardzo mocna szlifierka prosta do obróbki o dużej głębokości skrawania, do ciężkiego szlifowania i gratowania w trudno dostępnych miejscach.		Poręczna i bardzo mocna szlifierka prosta do obróbki stali nierdzewnej o dużej głębokości skrawania do ciężkiego szlifowania i polerowania.
	... 879505	... 879437	... 879598	... 879444	... 879451	... 880495	... 880501	... 880525
	59	59	59	59	60	60	60	60
					▲▲			▲▲
		▲		▲	▲▲	▲	▲	▲▲
					▲▲			▲▲
	▲▲	▲▲	▲▲	▲▲		▲▲	▲▲	
	▲▲	▲▲	▲▲	▲▲	▲▲	▲▲	▲▲	▲▲
		▲▲	▲▲	▲▲		▲▲	▲▲	
		▲	▲	▲		▲	▲	
								▲
	750 W	750 W	750 W	750 W	710 W	1 010 W	1 010 W	1 010 W
	28 000 1/min	8 500 - 28 000 1/min	28 000 1/min	8 500 - 28 000 1/min	2 500 - 9 000 1/min	32 500 1/min	9 500 - 32 500 1/min	2 900 - 9 900 1/min
	8 mm	8 mm	8 mm	8 mm	8 mm	8 mm	8 mm	8 mm
	45 mm	50 mm		50 mm	50 mm	45 mm	45 mm	50 mm
	1,40 kg	1,40 kg	1,80 kg	1,80 kg	1,80 kg	2,10 kg	2,10 kg	2,20 kg
			●	●	●	●	●	●

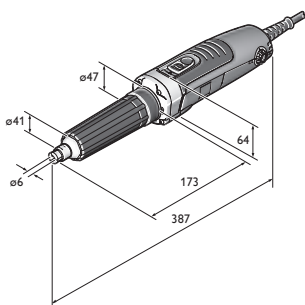

GSZ 4-280 EL



Dostępna od kwietnia 2018 roku

Model	Numer zamówienia	EAN	PK	Cena netto (bez VAT)	Cena brutto w PLN
<b>AGSZ 18-280 BL</b>	<b>7 123 01 61 00 0</b>	<b>4014586888590</b>	<b>01</b>	<b>2.179,50</b>	<b>2.680,79</b>

**Wyposażenie:**

2 akumulatory (Li-Ion), 1 ładowarka ALG 50, 1 tuleja zaciskowa Ø 6 mm, Klucz płaski SW13, Klucz płaski SW17, 1 plastikowa walizka na narzędzia

Akcesoria, patrz strona 61

**FEIN SELECT<sup>+</sup>**



Dostępna od kwietnia 2018 roku

Model	Numer zamówienia	EAN	PK	Cena netto (bez VAT)	Cena brutto w PLN
<b>AGSZ 18-280 BL Select</b>	<b>7 123 01 62 00 0</b>	<b>4014586888637</b>	<b>01</b>	<b>1.085,20</b>	<b>1.334,80</b>

**Wyposażenie:**

1 tuleja zaciskowa Ø 6 mm, Klucz płaski SW13, Klucz płaski SW17, 1 plastikowa walizka na narzędzia

Akcesoria, patrz strona 61



Dostępna od kwietnia 2018 roku

Model	Numer zamówienia	EAN	PK	Cena netto (bez VAT)	Cena brutto w PLN
<b>AGSZ 18-280 LBL</b>	<b>7 123 02 61 00 0</b>	<b>4014586888651</b>	<b>01</b>	<b>2.270,50</b>	<b>2.792,72</b>

**Wyposażenie:**

2 akumulatory (Li-Ion), 1 ładowarka ALG 50, 1 tuleja zaciskowa Ø 6 mm, Klucz płaski SW13, Klucz płaski SW17, 1 plastikowa walizka na narzędzia

Akcesoria, patrz strona 61

**FEIN SELECT<sup>+</sup>**



Dostępna od kwietnia 2018 roku

Model	Numer zamówienia	EAN	PK	Cena netto (bez VAT)	Cena brutto w PLN
<b>AGSZ 18-280 LBL Select</b>	<b>7 123 02 62 00 0</b>	<b>4014586888699</b>	<b>01</b>	<b>1.176,20</b>	<b>1.446,73</b>

**Wyposażenie:**

1 tuleja zaciskowa Ø 6 mm, Klucz płaski SW13, Klucz płaski SW17, 1 plastikowa walizka na narzędzia

Akcesoria, patrz strona 61



Dostępna od kwietnia 2018 roku

Model	Numer zamówienia	EAN	PK	Cena netto (bez VAT)	Cena brutto w PLN
<b>AGSZ 18-90 LBL</b>	<b>7 123 03 61 00 0</b>	<b>4014586888712</b>	<b>01</b>	<b>2.361,50</b>	<b>2.904,65</b>

**Wyposażenie:**

2 akumulatory (Li-Ion), 1 ładowarka ALG 50, 1 tuleja zaciskowa Ø 6 mm, Klucz płaski SW13, Klucz płaski SW17, 1 plastikowa walizka na narzędzia

Akcesoria, patrz strona 61

**FEIN SELECT<sup>+</sup>**



Dostępna od kwietnia 2018 roku

Model	Numer zamówienia	EAN	PK	Cena netto (bez VAT)	Cena brutto w PLN
<b>AGSZ 18-90 LBL Select</b>	<b>7 123 03 62 00 0</b>	<b>4014586888750</b>	<b>01</b>	<b>1.267,20</b>	<b>1.558,66</b>

**Wyposażenie:**

1 tuleja zaciskowa Ø 6 mm, Klucz płaski SW13, Klucz płaski SW17, 1 plastikowa walizka na narzędzia

Akcesoria, patrz strona 61



Model	Numer zamówienia	EAN	PK	Cena netto (bez VAT)	Cena brutto w PLN
<b>GSZ 4-280 EL</b>	<b>7 223 24 60 00 0</b>	<b>4014586880594</b>	<b>01</b>	<b>1.669,90</b>	<b>2.053,98</b>

**Wyposażenie:**

1 tuleja zaciskowa Ø 6 mm, Klucz płaski SW13, Klucz płaski SW17

Akcesoria, patrz strona 61



Model	Numer zamówienia	EAN	PK	Cena netto (bez VAT)	Cena brutto w PLN
<b>GSZ 4-90 EL</b>	<b>7 223 25 60 00 0</b>	<b>4014586880648</b>	<b>01</b>	<b>1.669,90</b>	<b>2.053,98</b>

**Wyposażenie:**

Klucz płaski SW17, 1 tuleja zaciskowa Ø 6 mm, Klucz płaski SW13

Akcesoria, patrz strona 61



Model	Numer zamówienia	EAN	PK	Cena netto (bez VAT)	Cena brutto w PLN
<b>GSZ 8-280 P</b>	<b>7 223 16 60 00 0</b>	<b>4014586879505</b>	<b>01</b>	<b>960,10</b>	<b>1.180,93</b>

**Wyposażenie:**

1 tuleja zaciskowa Ø 6 mm, Klucz płaski SW13, Klucz płaski SW17

Akcesoria, patrz strona 61



Model	Numer zamówienia	EAN	PK	Cena netto (bez VAT)	Cena brutto w PLN
<b>GSZ 8-280 PE</b>	<b>7 223 17 60 00 0</b>	<b>4014586879437</b>	<b>01</b>	<b>1.051,10</b>	<b>1.292,86</b>

**Wyposażenie:**

1 tuleja zaciskowa Ø 6 mm, Klucz płaski SW13, Klucz płaski SW17

Akcesoria, patrz strona 61



Model	Numer zamówienia	EAN	PK	Cena netto (bez VAT)	Cena brutto w PLN
<b>GSZ 8-280 PL</b>	<b>7 223 18 60 00 0</b>	<b>4014586879598</b>	<b>01</b>	<b>1.724,50</b>	<b>2.121,14</b>

**Wyposażenie:**

Klucz płaski SW13, 1 tuleja zaciskowa Ø 6 mm, Klucz płaski SW17

Akcesoria, patrz strona 61



Model	Numer zamówienia	EAN	PK	Cena netto (bez VAT)	Cena brutto w PLN
<b>GSZ 8-280 PEL</b>	<b>7 223 19 60 00 0</b>	<b>4014586879444</b>	<b>01</b>	<b>1.829,10</b>	<b>2.249,80</b>

**Wyposażenie:**

1 tuleja zaciskowa Ø 6 mm, Klucz płaski SW13, Klucz płaski SW17

Akcesoria, patrz strona 61



Model	Numer zamówienia	EAN	PK	Cena netto (bez VAT)	Cena brutto w PLN
<b>GSZ 8-90 PEL</b>	<b>7 223 20 60 00 0</b>	<b>4014586879451</b>	<b>01</b>	<b>2.161,30</b>	<b>2.658,40</b>

**Wyposażenie:**

1 tuleja zaciskowa Ø 6 mm, Klucz płaski SW13, Klucz płaski SW17

Akcesoria, patrz strona 61



Model	Numer zamówienia	EAN	PK	Cena netto (bez VAT)	Cena brutto w PLN
<b>GSZ 11-320 PRL</b>	<b>7 223 21 60 00 0</b>	<b>4014586880495</b>	<b>01</b>	<b>1.874,60</b>	<b>2.305,76</b>

**Wyposażenie:**

1 tuleja zaciskowa Ø 8 mm, Klucz płaski SW13, Klucz płaski SW17

Akcesoria, patrz strona 61



Model	Numer zamówienia	EAN	PK	Cena netto (bez VAT)	Cena brutto w PLN
<b>GSZ 11-320 PERL</b>	<b>7 223 22 60 00 0</b>	<b>4014586880501</b>	<b>01</b>	<b>1.965,60</b>	<b>2.417,69</b>

**Wyposażenie:**

1 tuleja zaciskowa Ø 8 mm, Klucz płaski SW13, Klucz płaski SW17

Akcesoria, patrz strona 61



Model	Numer zamówienia	EAN	PK	Cena netto (bez VAT)	Cena brutto w PLN
<b>GSZ 11-90 PERL</b>	<b>7 223 23 60 00 0</b>	<b>4014586880525</b>	<b>01</b>	<b>2.306,90</b>	<b>2.837,49</b>

**Wyposażenie:**

1 tuleja zaciskowa Ø 8 mm, Klucz płaski SW13, Klucz płaski SW17

Akcesoria, patrz strona 61



## Wypożyczenie ogólne

**Walizka narzędziowa**

Walizka z tworzywa sztucznego, wymiary wewnętrzne:  
470 x 275 x 116 mm

Numer zamówienia	Cena netto (bez VAT)	Cena brutto w PLN
3 39 01 118 01 0	177,50	218,33

**Skrzynka z tworzywa sztucznego**

Wkład walizkowy z zamykaną pokrywą dla drobnych elementów i wyposażenia dodatkowego, dostosowany do walizki na narzędzia 3 39 01 118 01 0, max 5 szt./ w walizce.

Numer zamówienia	Cena netto (bez VAT)	Cena brutto w PLN
3 39 01 119 00 0	17,50	21,53

**Lampa LED akumulatora ALED 12-18 V**

Kompaktowa i wytrzymała lampa LED akumulatora z odchylaną głowicą. Kompatybilna ze wszystkimi akumulatorami litowo-jonowymi FEIN 12 / 14 / 18 V, łącznie z hakami do zawieszenia lampy. Niezwykle lekka (waga: 130 g) i bardzo jasna (900 luksów). Temperatura barwy odpowiada światłu dziennemu. Jasność można ustawić na 2 poziomach.

Numer zamówienia	Cena netto (bez VAT)	Cena brutto w PLN
9 26 04 200 02 0	231,40	284,63

**Szybka ładowarka ALG 50**

Do wszystkich akumulatorów litowo-jonowych FEIN. Czas ładowania do 35 min.

Numer zamówienia	Cena netto (bez VAT)	Cena brutto w PLN
9 26 04 129 01 0	179,80	221,16

**Szybka ładowarka ALG 30**

Szybka ładowarka do akumulatorów niklowo-kadmowych i litowo-jonowych FEIN. Czas ładowania do 25 min.

Numer zamówienia	Cena netto (bez VAT)	Cena brutto w PLN
9 26 04 096 01 0	629,40	774,17

## Akumulator 18 V

**Akumulator**

Akumulator litowo-jonowy z wskaźnikiem naładowania i technologią FEIN SafetyCell. Chroni akumulator i urządzenie przed przeciążeniem, przegrzaniem i maksymalnym rozładowaniem. Może być stosowany we wszystkich narzędziach FEIN z akumulatorem 18 V.

Napięcie V	Pojemność Ah	Numer zamówienia	Cena netto (bez VAT)	Cena brutto w PLN
18	5	9 26 04 173 02 0	457,30	562,48
18	2,5	9 26 04 171 02 0	318,50	391,76

FEIN Select<sup>+</sup>**Zestaw akumulatorów**

2 akumulatory litowo-jonowe z ładowarką ALG 50.

Napięcie V	Pojemność Ah	Numer zamówienia	Cena netto (bez VAT)	Cena brutto w PLN
18	5	9 26 04 300 03 0	1.094,30	1.345,99
18	2,5	9 26 04 300 04 0	816,80	1.004,67

## Tuleje zaciskowe do GSZ 4, GSZ 8, GSZ 11

**Tuleje zaciskowe**

z kołnierzem dookoła zabezpieczającym obrabiany przedmiot przed uszkodzeniem i ześlizgnięciem się klucza podczas wymiany narzędzia.

Ø	Numer zamówienia	Cena netto (bez VAT)	Cena brutto w PLN
3 mm	6 32 07 130 00 0	91,60	112,67
6 mm	6 32 07 128 00 0	91,60	112,67
8 mm	6 32 07 129 00 0	91,60	112,67
1/4"	6 32 07 131 00 0	91,60	112,67

**Tuleje zaciskowe Inox**

ze stali nierdzewnej, z kołnierzem dookoła zabezpieczającym obrabiany przedmiot przed uszkodzeniem i ześlizgnięciem się klucza podczas wymiany narzędzia.

Ø	Numer zamówienia	Cena netto (bez VAT)	Cena brutto w PLN
3 mm	6 32 07 132 00 0	106,00	130,38
6 mm	6 32 07 133 00 0	106,00	130,38
8 mm	6 32 07 134 00 0	106,00	130,38
1/4"	6 32 07 135 00 0	106,00	130,38

## Tuleje zaciskowe do MSh 635

**Tuleje zaciskowe**

Ø	Numer zamówienia	Cena netto (bez VAT)	Cena brutto w PLN
3 mm	6 32 07 097 00 0	100,30	123,37
6 mm	6 32 07 103 00 9	100,30	123,37

## Tuleje zaciskowe do MSh 636-1, MSh 648-1, MSHe 648-1, MShy 648-1Z

**Tuleje zaciskowe**

Głębokość wpustu do 30 mm

Ø	Numer zamówienia	Cena netto (bez VAT)	Cena brutto w PLN
3 mm	6 32 07 087 00 1	100,30	123,37
6 mm	6 32 07 059 00 6	100,30	123,37
8 mm	6 32 07 069 00 5	100,30	123,37
1/4"	6 32 07 088 00 9	100,30	123,37





## Blacha nie jest równa blasze. Nasze narzędzia znają różnice.

Blachy faliste, trapezowe, płyty stalowe i profile wymagają specjalnych rozwiązań. Firma FEIN wie, na czym polega obróbka blach - i to już od 1927 roku. Na bazie tego wieloletniego doświadczenia powstał asortyment, który jest wzorcowy pod względem różnorodności i profesjonalizmu: kompaktowe wycinarki, o niezrównanej zwrotności i łatwości cięcia po liniach krzywych. Nożyce do blachy, które łączą dużą prędkość cięcia z wytrzymałością i niezawodnością. Nożyce szczelinowe do blach pasują idealnie tam, gdzie podczas cięcia nie może być wiórów. Mimo wszystkich różnic, narzędzia do obróbki blach FEIN mają jedną cechę wspólną: są perfekcyjnie dopasowane do Twoich wymagań w codziennej pracy.



---

### Nożyce szczelinowe Strona 64

Czyste wykroje bez odkształceń w blachach, profilach i rurach - tylko z jednym wiórem.

---

### Nożyce do blachy Strona 67

Właściwy wybór dla wszystkich, którzy przywiązują wagę do dużej wydajności cięcia blach i stali nierdzewnych.

---

### Wycinarki matrycowe Strona 70

Nadzwyczaj zwrotne przy cięciu po krzywej - szczególnie przydatne do blach trapezowych, falistych, profili i wypukłych blach arkuszowych.



	ABSS 18 1.6 E Select	BSS 1.6 E	BSS 1.6 CE	BSS 2.0 E
	Poręczne akumulatorowe nożyce szczelinowe do łatwego cięcia po krzywej odcinków i otworów bez odkształcania krawędzi, do blachy o grubości do 1,6 mm.	Poręczne nożyce szczelinowe, do łatwego cięcia po linii krzywej bez odkształceń.	Poręczne nożyce szczelinowe, do łatwego cięcia po linii krzywej z wbudowanym odcinaczem wióra.	Mocne nożyce szczelinowe do cięcia stali nierdzewnej, rur płaszczowych spiralnych i profili.
<b>EAN 4014586...</b>	... 886640	... 874661	... 874739	... 874807
<b>Strona</b>	65	65	65	65
<b>Zastosowanie</b>	Odcinanie	▲▲	▲▲	▲▲
	Cięcie krzywoliniowe	▲	▲	▲
	Wycinanie	▲▲	▲▲	▲▲
<b>Wyposażenie</b>	Wysokiej mocy silnik FEIN		●	●
	Odcinacz wióra			●
<b>Dane techniczne</b>	Pobór mocy		350 W	350 W
	Napięcie akumulatora	18 V		
	Kompatybilność akumulatora	Litowo-jonowy/ litowo-jonowy HighPower		
	Złącze akumulatora	MultiVolt		
	Częstotliwość skoku	2 200 - 3 500 1/min	2 100 - 4 500 1/min	2 100 - 4 500 1/min
	Prędkość cięcia	5 - 8 m/min	6 - 10 m/min	6 - 10 m/min
	Stal do 400 N/mm <sup>2</sup>	1,6 mm	1,6 mm	1,6 mm
	Stal do 600 N/mm <sup>2</sup>	1,2 mm	1,2 mm	1,2 mm
	Stal do 800 N/mm <sup>2</sup>	0,8 mm	1 mm	1 mm
	Metale nieżelazne do 250 N/mm <sup>2</sup>	2 mm	2 mm	2 mm
	Szerokość linii cięcia	5 mm	5 mm	5 mm
	Promień najmniejszej krzywizny	90 (30) <sup>1</sup> mm	90 (30) <sup>1</sup> mm	90 (30) <sup>1</sup> mm
	Średnica otworu początkowego	15 (8) <sup>1</sup> mm	15 (8) <sup>1</sup> mm	15 (8) <sup>1</sup> mm
Ciężar wg EPTA		1,50 kg	1,50 kg	
Masa bez akumulatora	1,20 kg			
<b>Tworzywo</b>	Profile	▲	▲	▲
	Rury płaszczowe zwijane	▲▲	▲▲	▲▲
	Blachy w arkuszach	▲▲	▲▲	▲▲
	Blachy w arkuszach - lekko wypukłe	▲▲	▲▲	▲▲

▲ nadaje się    ▲▲ bardzo dobrze nadaje się    ● zawarte    <sup>1</sup> z nożem o ostrzu do cięcia krzywoliniowego

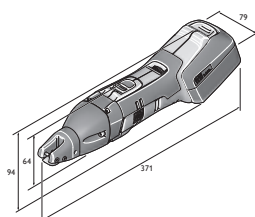

ABSS 18-1.6 E

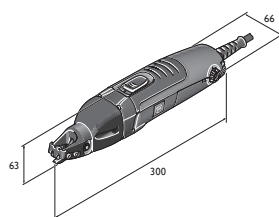

BSS 1.6 E

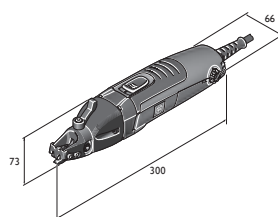

BSS 1.6 CE

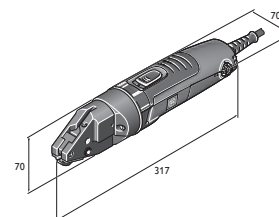

BSS 2.0 E



**FEIN SELECT<sup>+</sup>**



Model	Numer zamówienia	EAN	PK	Cena netto (bez VAT)	Cena brutto w PLN
<b>ABS 18 1.6 E Select</b>	<b>7 130 03 61 00 0</b>	<b>4014586886640</b>	<b>01</b>	<b>2.302,30</b>	<b>2.831,83</b>

**Wyposażenie:**  
1 ABS 18 1.6 E, 1 nóż tnący prosty, do 1,6 mm, 1 para noży bocznych, 1 klucz, 1 plastikowa walizka na narzędzia  
Akcesoria, patrz strona 65



Model	Numer zamówienia	EAN	PK	Cena netto (bez VAT)	Cena brutto w PLN
<b>BSS 1.6 E</b>	<b>7 230 31 61 00 0</b>	<b>4014586874661</b>	<b>01</b>	<b>2.425,20</b>	<b>2.983,00</b>

**Wyposażenie:**  
1 nóż tnący prosty, do 1,6 mm, 1 para noży bocznych, 1 klucz  
Akcesoria, patrz strona 65



Model	Numer zamówienia	EAN	PK	Cena netto (bez VAT)	Cena brutto w PLN
<b>BSS 1.6 CE</b>	<b>7 230 32 61 00 0</b>	<b>4014586874739</b>	<b>01</b>	<b>2.698,20</b>	<b>3.318,79</b>

**Wyposażenie:**  
1 nóż tnący prosty, do 1,6 mm, 1 para noży bocznych, 1 klucz  
Akcesoria, patrz strona 65



Model	Numer zamówienia	EAN	PK	Cena netto (bez VAT)	Cena brutto w PLN
<b>BSS 2.0 E</b>	<b>7 230 33 61 00 0</b>	<b>4014586874807</b>	<b>01</b>	<b>3.339,70</b>	<b>4.107,84</b>

**Wyposażenie:**  
1 nóż tnący, 1 para noży bocznych  
Akcesoria, patrz strona 65

Obróbka blach

**Nożyce szczelinowe**

**Wyposażenie ogólne**



**Lampa LED akumulatora ALED 12-18 V**  
Kompaktowa i wytrzymała lampa LED akumulatora z odchylaną głowicą. Kompatybilna ze wszystkimi akumulatorami litowo-jonowymi FEIN 12 / 14 / 18 V, łącznie z hakiem do zawieszania lampy. Niezwykle lekka (waga: 130 g) i bardzo jasna (900 luksów). Temperatura barwy odpowiada światłu dziennemu. Jasność można ustawić na 2 poziomach.

Numer zamówienia	Cena netto (bez VAT)	Cena brutto w PLN
9 26 04 200 02 0	231,40	284,63



**Walizka narzędziowa**  
Walizka z tworzywa sztucznego, wymiary wewnętrzne: 470 x 275 x 116 mm

Numer zamówienia	Cena netto (bez VAT)	Cena brutto w PLN
3 39 01 118 01 0	177,50	218,33



**Skrzynka z tworzywa sztucznego**  
Wkład walizkowy z zamykaną pokrywą dla drobnych elementów i wyposażenia dodatkowego, dostosowany do walizki na narzędzia 3 39 01 118 01 0, max 5 szt./ w walizce.

Numer zamówienia	Cena netto (bez VAT)	Cena brutto w PLN
3 39 01 119 00 0	17,50	21,53



**Pasta poprawiająca warunki skrawania**  
Smar ułatwiający obróbkę blachy.

Numer zamówienia	Cena netto (bez VAT)	Cena brutto w PLN
3 21 32 020 12 9	62,20	76,51



**Szybka ładowarka ALG 50**  
Do wszystkich akumulatorów litowo-jonowych FEIN. Czas ładowania do 35 min.

Numer zamówienia	Cena netto (bez VAT)	Cena brutto w PLN
9 26 04 129 01 0	179,80	221,16



**Szybka ładowarka ALG 30**  
Szybka ładowarka do akumulatorów nikielowo-kadmowych i litowo-jonowych FEIN. Czas ładowania do 25 min.

Numer zamówienia	Cena netto (bez VAT)	Cena brutto w PLN
9 26 04 096 01 0	629,40	774,17

**Akumulator 18 V**



**Akumulator**

Akumulator litowo-jonowy z wskaźnikiem naładowania i technologią FEIN SafetyCell. Chroni akumulator i urządzenie przed przeciążeniem, przegrzaniem i maksymalnym rozładowaniem. Może być stosowany we wszystkich narzędziach FEIN z akumulatorem 18 V.

Napięcie V	Pojemność Ah	Numer zamówienia	Cena netto (bez VAT)	Cena brutto w PLN
18	5	9 26 04 173 02 0	457,30	562,48
18	2,5	9 26 04 171 02 0	318,50	391,76



**Zestaw akumulatorów**

2 akumulatory litowo-jonowe z ładowarką ALG 50.

Napięcie V	Pojemność Ah	Numer zamówienia	Cena netto (bez VAT)	Cena brutto w PLN
18	5	9 26 04 300 03 0	1.094,30	1.345,99
18	2,5	9 26 04 300 04 0	816,80	1.004,67

**Akcesoria ABSS**



**Noże boczne**

1 para

Numer zamówienia	Cena netto (bez VAT)	Cena brutto w PLN
3 13 08 153 01 4	309,60	380,81



**Nóż grzybkowy**

do stali nierdzewnej, maks. 800 N/mm<sup>2</sup>

Grubość blachy mm	Numer zamówienia	Cena netto (bez VAT)	Cena brutto w PLN
0,8	3 13 08 152 00 1	345,80	425,34



**Nóż do cięcia po krzyżźnie**

Do blachy stalowej do 400 N/mm<sup>2</sup>

Grubość blachy mm	Numer zamówienia	Cena netto (bez VAT)	Cena brutto w PLN
1,0	3 13 08 151 00 8	305,70	376,02



**Nóż grzybkowy**

Do blachy stalowej do 400 N/mm<sup>2</sup>

Grubość blachy mm	Numer zamówienia	Cena netto (bez VAT)	Cena brutto w PLN
1,6	3 13 08 150 00 9	287,70	353,88

**Akcesoria BSS 1.6 E, BSS 1.6 CE**



**Nóż grzybkowy**

Do blachy stalowej do 400 N/mm<sup>2</sup>

Grubość blachy mm	Numer zamówienia	Cena netto (bez VAT)	Cena brutto w PLN
1,6	3 13 08 150 00 9	287,70	353,88



**Nóż grzybkowy**

do stali nierdzewnej, maks. 800 N/mm<sup>2</sup>

Grubość blachy mm	Numer zamówienia	Cena netto (bez VAT)	Cena brutto w PLN
0,8	3 13 08 152 00 1	345,80	425,34



**Nóż do cięcia po krzyżźnie**

Do blachy stalowej do 400 N/mm<sup>2</sup>

Grubość blachy mm	Numer zamówienia	Cena netto (bez VAT)	Cena brutto w PLN
1,0	3 13 08 151 00 8	305,70	376,02

**Akcesoria BSS 1.6 CE**



**Noże boczne**

1 para

Numer zamówienia	Cena netto (bez VAT)	Cena brutto w PLN
3 13 08 153 02 0	309,60	380,81

**Akcesoria BSS 1.6 E**



**Noże boczne**

1 para

Numer zamówienia	Cena netto (bez VAT)	Cena brutto w PLN
3 13 08 153 01 4	309,60	380,81

**Akcesoria BSS 2.0 E**



**Nóż grzybkowy**

Do blachy stalowej do 400 N/mm<sup>2</sup>

Grubość blachy mm	Numer zamówienia	Cena netto (bez VAT)	Cena brutto w PLN
2,0	3 13 08 110 00 3	399,90	491,88



**Nóż grzybkowy**

do stali nierdzewnej, maks. 800 N/mm<sup>2</sup>

Grubość blachy mm	Numer zamówienia	Cena netto (bez VAT)	Cena brutto w PLN
1,3	3 13 08 123 00 8	628,40	772,94



**Noże boczne**

opakowanie po 2 szt.

Numer zamówienia	Cena netto (bez VAT)	Cena brutto w PLN
3 13 08 113 00 9	426,30	524,35

**Trzpień do noża**

Numer zamówienia	Cena netto (bez VAT)	Cena brutto w PLN
3 13 08 111 00 2	63,60	78,23



Obróbka blach

	ABLS 18 1.6 E Select	BLS 1.6 E	BLS 2.5 E	BLS 3.5	BLS 4.2	
	Poręczne akumulatorowe nożyce do blachy, do cięcia po linii krzywej i obcinania krawędzi cienkich blach.	Poręczne nożyce do blachy, do łatwego cięcia po linii krzywej, do cięcia i obcinania krawędzi cienkich blach.	Poręczne nożyce do blachy do łatwego cięcia po linii krzywej, do obróbki stali szlachejnych.	Uniwersalne nożyce do blachy; ustawianie grubości materiału bez użycia narzędzi.	Wydajne nożyce do blachy do cięcia, oddzielania i obcinania krawędzi w konstrukcjach blaszanych.	
EAN 4014586...	... 886664	... 874876	... 874944	... 848624	... 848631	
Strona	68	68	68	68	68	
Zastosowanie	Odcinanie	▲▲	▲▲	▲▲	▲▲	▲▲
	Cięcie krzywoliniowe	▲	▲	▲	▲	▲
Wposażenie	Wysokiej mocy silnik FEIN		●	●	●	●
	Noże odwracalne		4x	4x	2x	2x
	Dociskacz wiórów				●	●
Dane techniczne	Pobór mocy		350 W	350 W	1 200 W	1 200 W
	Napięcie akumulatora	18 V				
	Kompatybilność akumulatora	Litowo-jonowy/litowo-jonowy HighPower				
	Złącze akumulatora	MultiVolt				
	Częstotliwość skoku	2 200 - 3 700 1/min	2 300 - 4 800 1/min	800 - 1 700 1/min	1 500 1/min	750 1/min
	Prędkość cięcia	6 - 9 m/min	8 - 12 m/min	3 - 6 m/min	4 - 5 m/min	4 - 5 m/min
	Stal do 400 N/mm <sup>2</sup>	1,6 mm	1,6 mm	2,5 mm	3,5 mm	4,2 mm
	Stal do 600 N/mm <sup>2</sup>	1,2 mm	1,2 mm	2 mm	3 mm	3 mm
	Stal do 800 N/mm <sup>2</sup>	1 mm	1 mm	1,6 mm	2 mm	2 mm
	Metale nieżelazne do 250 N/mm <sup>2</sup>	2 mm	2 mm	3 mm	4 mm	5 mm
Promień najmniejszej krzywizny	15 mm	15 mm	20 mm	30 mm	25 mm	
Ciężar wg EPTA		1,70 kg	2,10 kg	5,40 kg	5,20 kg	
Masa bez akumulatora	1,40 kg					
Tworzywo	Blachy w arkuszach	▲▲	▲▲	▲▲	▲▲	▲▲
	Blachy w arkuszach - lekko wypukłe	▲▲	▲▲	▲▲	▲▲	▲▲

▲ nadaje się    ▲▲ bardzo dobrze nadaje się    ● zawarte

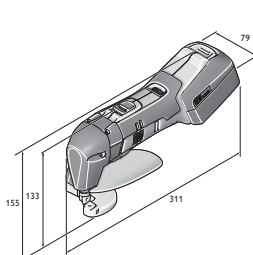

ABLS 18-1.6 E

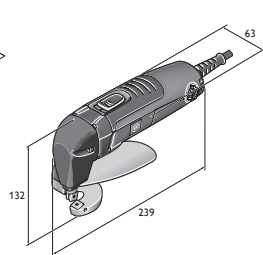

BLS 1.6 E

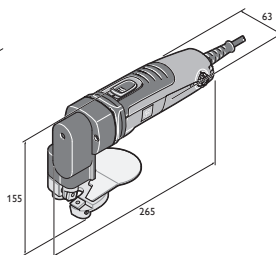

BLS 2.5 E

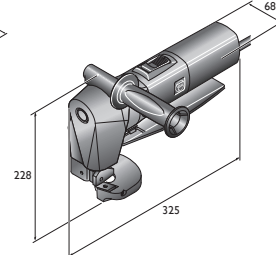

BLS 3.5

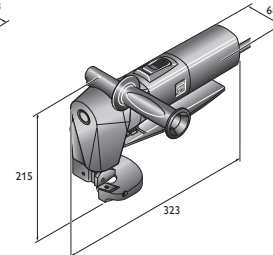

BLS 4.2

**FEIN SELECT<sup>+</sup>**



Model	Numer zamówienia	EAN	PK	Cena netto (bez VAT)	Cena brutto w PLN
<b>ABLS 18 1.6 E Select</b>	<b>7 130 04 61 00 0</b>	<b>4014586886664</b>	<b>01</b>	<b>2.074,80</b>	<b>2.552,01</b>

**Wyposażenie:**  
1 ABL 18 1.6 E, Nóż kształtowy i posuwowy, 1 para kluczy, 1 oddzielnik wiórów, 1 plastikowa walizka na narzędzia  
Akcesoria, patrz strona 68



Model	Numer zamówienia	EAN	PK	Cena netto (bez VAT)	Cena brutto w PLN
<b>BLS 1.6 E</b>	<b>7 230 34 61 00 0</b>	<b>4014586874876</b>	<b>01</b>	<b>2.261,40</b>	<b>2.781,53</b>

**Wyposażenie:**  
Nóż kształtowy i posuwowy, 1 para kluczy, 1 oddzielnik wiórów  
Akcesoria, patrz strona 68



Model	Numer zamówienia	EAN	PK	Cena netto (bez VAT)	Cena brutto w PLN
<b>BLS 2.5 E</b>	<b>7 230 35 61 00 0</b>	<b>4014586874944</b>	<b>01</b>	<b>3.467,10</b>	<b>4.264,54</b>

**Wyposażenie:**  
Nóż kształtowy i posuwowy, 1 para kluczy, 1 oddzielnik wiórów  
Akcesoria, patrz strona 68



Model	Numer zamówienia	EAN	PK	Cena netto (bez VAT)	Cena brutto w PLN
<b>BLS 3.5</b>	<b>7 230 23 00 23 8</b>	<b>4014586848624</b>	<b>01</b>	<b>6.511,10</b>	<b>8.008,66</b>

**Wyposażenie:**  
Nóż kształtowy i posuwowy, 1 oddzielnik wiórów, 1 uchwyt dodatkowy, 1 para kluczy  
Akcesoria, patrz strona 68



Model	Numer zamówienia	EAN	PK	Cena netto (bez VAT)	Cena brutto w PLN
<b>BLS 4.2</b>	<b>7 230 24 00 23 4</b>	<b>4014586848631</b>	<b>01</b>	<b>6.815,90</b>	<b>8.383,56</b>

**Wyposażenie:**  
Nóż kształtowy i posuwowy, 1 oddzielnik wiórów, 1 uchwyt dodatkowy, 1 przymiar do noży, 3 klucze  
Akcesoria, patrz strona 68

Nożyce do blachy

Wyposażenie ogólne



**Lampa LED akumulatora ALED 12-18 V**  
Kompaktowa i wytrzymała lampa LED akumulatora z odchylaną głowicą. Kompatybilna ze wszystkimi akumulatorami litowo-jonowymi FEIN 12 / 14 / 18 V, łącznie z hakiem do zawieszenia lampy. Niezwykle lekka (waga: 130 g) i bardzo jasna (900 luksów). Temperatura barwy odpowiada światłu dziennemu. Jasność można ustawić na 2 poziomach.

Numer zamówienia	Cena netto (bez VAT)	Cena brutto w PLN
9 26 04 200 02 0	231,40	284,63



**Walizka narzędziowa**  
Walizka z tworzywa sztucznego, wymiary wewnętrzne: 470 x 275 x 116 mm

Numer zamówienia	Cena netto (bez VAT)	Cena brutto w PLN
3 39 01 118 01 0	177,50	218,33



**Skrzynka z tworzywa sztucznego**  
Wkład walizkowy z zamykaną pokrywą dla drobnych elementów i wyposażenia dodatkowego, dostosowany do walizki na narzędzia 3 39 01 118 01 0, max 5 szt./ w walizce.

Numer zamówienia	Cena netto (bez VAT)	Cena brutto w PLN
3 39 01 119 00 0	17,50	21,53



**Pasta poprawiająca warunki skrawania**  
Smar ułatwiający obróbkę blachy.

Numer zamówienia	Cena netto (bez VAT)	Cena brutto w PLN
3 21 32 020 12 9	62,20	76,51



**Szybka ładowarka ALG 50**  
Do wszystkich akumulatorów litowo-jonowych FEIN.  
Czas ładowania do 35 min.

Numer zamówienia	Cena netto (bez VAT)	Cena brutto w PLN
9 26 04 129 01 0	179,80	221,16



**Szybka ładowarka ALG 30**  
Szybka ładowarka do akumulatorów niklo-kadmowych  
i litowo-jonowych FEIN. Czas ładowania do 25 min.

Numer zamówienia	Cena netto (bez VAT)	Cena brutto w PLN
9 26 04 096 01 0	629,40	774,17

### Akumulator 18 V



**Akumulator**  
Akumulator litowo-jonowy z wskaźnikiem naładowania  
i technologią FEIN SafetyCell. Chroni akumulator i urządzenie  
przed przeciążeniem, przegrzaniem i maksymalnym rozładowa-  
niem. Może być stosowany we wszystkich narzędziach FEIN  
z akumulatorem 18 V.

Napięcie V	Pojemność Ah	Numer zamówienia	Cena netto (bez VAT)	Cena brutto w PLN
18	5	9 26 04 173 02 0	457,30	562,48
18	2,5	9 26 04 171 02 0	318,50	391,76



**Zestaw akumulatorów**  
2 akumulatory litowo-jonowe z ładowarką ALG 50.

Napięcie V	Pojemność Ah	Numer zamówienia	Cena netto (bez VAT)	Cena brutto w PLN
18	5	9 26 04 300 03 0	1.094,30	1.345,99
18	2,5	9 26 04 300 04 0	816,80	1.004,67

### Aksesoria ABL5



**Nóż kształtowy i posuwowy**  
do blachy do 800 N/mm<sup>2</sup>

Numer zamówienia	Cena netto (bez VAT)	Cena brutto w PLN
3 13 08 072 00 0	119,00	146,37

### Aksesoria BLS 1.6 E



**Nóż kształtowy i posuwowy**  
do blachy do 800 N/mm<sup>2</sup>

Numer zamówienia	Cena netto (bez VAT)	Cena brutto w PLN
3 13 08 072 00 0	119,00	146,37

### Aksesoria BLS 2.5 E



**Nóż kształtowy i posuwowy**  
do blachy do 800 N/mm<sup>2</sup>

Grubość blachy mm	Numer zamówienia	Cena netto (bez VAT)	Cena brutto w PLN
1,6	6 36 01 101 00 9	97,10	119,44

### Aksesoria BLS 3.5



**Nóż posuwowy**  
do blachy stalowej do 400 N/mm<sup>2</sup>

Grubość blachy mm	Numer zamówienia	Cena netto (bez VAT)	Cena brutto w PLN
3,5	3 13 08 136 00 2	223,40	274,79



**Nóż posuwowy**  
do stali nierdzewnej, maks. 800 N/mm<sup>2</sup>

Grubość blachy mm	Numer zamówienia	Cena netto (bez VAT)	Cena brutto w PLN
2,0	3 13 08 143 00 6	256,90	315,99



**Nóż kształtowy**  
do blachy stalowej do 400 N/mm<sup>2</sup>

Grubość blachy mm	Numer zamówienia	Cena netto (bez VAT)	Cena brutto w PLN
3,5	3 13 08 146 00 1	226,50	278,60



**Nóż kształtowy**  
do stali nierdzewnej, maks. 800 N/mm<sup>2</sup>

Grubość blachy mm	Numer zamówienia	Cena netto (bez VAT)	Cena brutto w PLN
2,0	3 13 08 147 00 5	270,30	332,47

### Aksesoria BLS 4.2



**Nóż posuwowy**

Numer zamówienia	Cena netto (bez VAT)	Cena brutto w PLN
3 13 08 092 00 8	266,50	327,80



**Nóż kształtowy**  
do blachy stalowej do 400 N/mm<sup>2</sup>

Grubość blachy mm	Numer zamówienia	Cena netto (bez VAT)	Cena brutto w PLN
4,2	3 13 08 096 00 7	446,50	549,20



**Nóż kształtowy**  
do stali nierdzewnej, maks. 800 N/mm<sup>2</sup>

Grubość blachy mm	Numer zamówienia	Cena netto (bez VAT)	Cena brutto w PLN
2,0	3 13 08 098 00 9	696,00	856,08



		ABLK 18 1.6 E Select	ABLK 18 1.3 CSE Select	ABLK 18 1.3 TE Select	BLK 1.6 E
		Kompaktowe nożyce skokowe do cięcia po krzywej, do prac dekarских i elewacyjnych. Precyzyjne cięcie blachy trapezowej, blachy falistej oraz profili.	Kompaktowe nożyce skokowe do cięcia po krzywej, do prac dekarских i elewacyjnych. Precyzyjne cięcie blachy falistej do 1,3 mm.	Kompaktowe nożyce skokowe do cięcia po krzywej, do prac dekarских i elewacyjnych. Precyzyjne cięcie blachy trapezowej do 1,3 mm.	Uniwersalne nożyce do cięcia blach, profili, blachy trapezowej i falistej.
EAN 4014586...		... 886688	... 886701	... 886725	... 869858
Strona		72	72	72	72
Wyposazenie	Cięcie krzywoliniowe	▲▲	▲▲	▲▲	▲
	Wycinanie	▲▲	▲	▲	▲▲
Zastosowanie	QuickIN	●	●	●	●
	Kierunek cięcia	8 x 45°	8 x 45°	8 x 45°	8 x 45°
	Obrotowy stempel okrągły	●	●	●	●
Dane techniczne	Pobór mocy				350 W
	Napięcie akumulatora	18 V	18 V	18 V	
	Kompatybilność akumulatora	Litowo-jonowy / litowo-jonowy HighPower	Litowo-jonowy / litowo-jonowy HighPower	Litowo-jonowy / litowo-jonowy HighPower	
	Złącze akumulatora	MultiVolt	MultiVolt	MultiVolt	
	Częstotliwość skoku	800 - 1 300 1/min	900 - 1 600 1/min	900 - 1 600 1/min	800 1/min
	Prędkość cięcia	1,5 m/min	1,9 m/min	1,9 m/min	1,9 m/min
	Stal do 400 N/mm <sup>2</sup>	1,6 mm	1,3 mm	1,3 mm	1,6 mm
	Stal do 600 N/mm <sup>2</sup>	1 mm	0,8 mm	0,8 mm	1 mm
	Stal do 800 N/mm <sup>2</sup>	0,7 mm	0,6 mm	0,6 mm	0,7 mm
	Metale nieżelazne do 250 N/mm <sup>2</sup>	2,5 mm	2 mm	2 mm	2,5 mm
	Szerokość linii cięcia	5 mm	4 mm	4 mm	5 mm
	Średnica otworu początkowego z matrycą	22 mm	19 mm	19 mm	22 mm
	Promień najmniejszej krzywizny (wew./zew.)	30 / 35 mm	15 / 20 mm	25 / 30 mm	30 / 35 mm
	Ciężar wg EPTA				1,80 kg
Tworzywo	Masa bez akumulatora	1,65 kg	1,60 kg	1,60 kg	
	Blachy trapezowe o głębokości profilu do 85 mm	▲▲	▲	▲▲	▲▲
	Blachy faliste	▲▲	▲▲	▲	▲▲
	Profile				
	Blachy w arkuszach	▲▲	▲▲	▲▲	▲▲
	Blachy w arkuszach - lekko wypukłe	▲▲	▲▲	▲▲	▲▲
	Blachy trapezowe o głębokości profilu do 160 mm	▲▲	▲	▲▲	▲▲

▲ nadaje się    ▲▲ bardzo dobrze nadaje się    ● zawarte

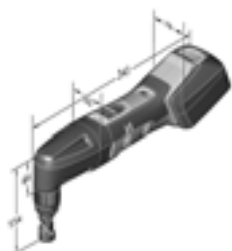

ABLK 18 1.6 E

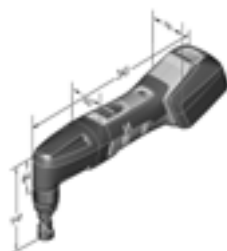

ABLK 18 1.3 CSE

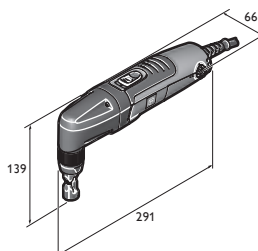

BLK 1.3 CSE

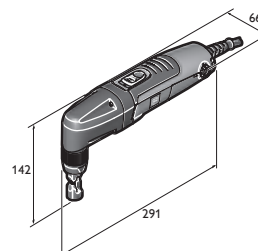

BLK 1.3 TE



	BLK 1.6 LE	BLK 1.3 TE	BLK 1.3 CSE	BLK 2.0 E	BLK 3.5	BLK 5.0
	Kompaktowe wycinarki matrycowe do głęboko tłoczonych blach trapezowych, do zastosowania przy budowie dachów i fasad.	Kompaktowe i szybkie w pracy wycinarki matrycowe do blach trapezowych.	Kompaktowe i szybkie w pracy wycinarki matrycowe do blach falistych.	Kompaktowe wycinarki matrycowe o nieograniczonej możliwości cięcia w narożnikach i na krawędziach.	Wydajne wycinarki matrycowe o nieograniczonej zdolności cięcia po liniach krzywych we wgłębieniach i wycięciach.	Wydajne nożyce do ciężkich zadań demontażowych i cięcia.
	... 869926	... 870069	... 870137	... 869995	... 848655	... 848662
	72	72	73	73	73	73
	▲▲	▲▲	▲▲	▲▲	▲▲	▲
	▲	▲	▲	▲▲	▲	
	●	●	●	●	●	
	8 x 45°	8 x 45°	8 x 45°	8 x 45°	3 x 90°	3 x 90°
	●	●	●			
	350 W	350 W	350 W	350 W	1 200 W	1 200 W
	800 - 1 500 1/min	1 000 - 1 800 1/min	1 000 - 1 800 1/min	500 - 1 000 1/min	750 1/min	750 1/min
	2,7 m/min	2,3 m/min	2,3 m/min	1 m/min	1,3 m/min	1,3 m/min
	1,6 mm	1,3 mm	1,3 mm	2 mm	3,5 mm	5 mm
	1 mm	0,8 mm	0,8 mm	1,5 mm	2,3 mm	3,3 mm
	0,7 mm	0,6 mm	0,6 mm	1 mm	1,8 mm	2,5 mm
	2,5 mm	2 mm	2 mm	2,5 mm	3,5 mm	7 mm
	5 mm	4 mm	4 mm	8 mm	14 mm	8 mm
	24 mm	19 mm	19 mm	18 mm	30 mm	43 mm
	65 / 70 mm	25 / 30 mm	15 / 20 mm	4 / 0 mm	7 / 0 mm	86 / 94 mm
	1,90 kg	1,80 kg	1,80 kg	1,80 kg	3,50 kg	3,80 kg
	▲▲	▲▲	▲			
	▲▲	▲	▲▲	▲	▲	▲
	▲					▲
	▲▲	▲▲	▲▲	▲▲	▲▲	▲▲
	▲▲	▲▲	▲▲	▲▲	▲▲	▲▲
		▲▲	▲			

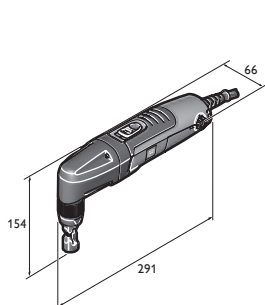

BLK 1.6 E

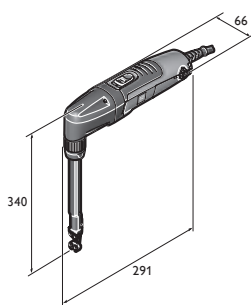

BLK 1.6 LE

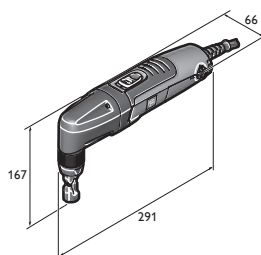

BLK 2.0 E

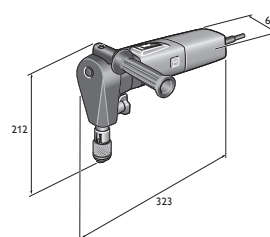

BLK 3.5

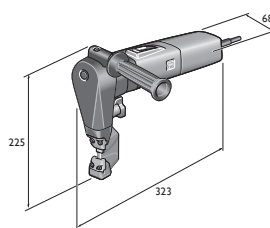

BLK 5.0

FEIN SELECT<sup>+</sup>

Model	Numer zamówienia	EAN	PK	Cena netto (bez VAT)	Cena brutto w PLN
<b>ABLK 18 1.6 E Select</b>	<b>7 132 04 61 00 0</b>	<b>4014586886688</b>	<b>01</b>	<b>2.074,80</b>	<b>2.552,01</b>

**Wyposażenie:**

1 wspornik matrycy dla blach trapezowych i falistych, 1 matryca (3 01 09 141 00 3), 1 stempel (6 36 02 048 00 4), 1 plastikowa walizka na narzędzia

Akcesoria, patrz strona 74

FEIN SELECT<sup>+</sup>

Model	Numer zamówienia	EAN	PK	Cena netto (bez VAT)	Cena brutto w PLN
<b>ABLK 18 1.3 CSE Select</b>	<b>7 132 05 61 00 0</b>	<b>4014586886701</b>	<b>01</b>	<b>2.074,80</b>	<b>2.552,01</b>

**Wyposażenie:**

1 matryca do blach falistych (3 01 09 169 00 9), 1 stempel (6 36 02 050 00 0), 1 plastikowa walizka na narzędzia

Akcesoria, patrz strona 74

FEIN SELECT<sup>+</sup>

Model	Numer zamówienia	EAN	PK	Cena netto (bez VAT)	Cena brutto w PLN
<b>ABLK 18 1.3 TE Select</b>	<b>7 132 06 61 00 0</b>	<b>4014586886725</b>	<b>01</b>	<b>2.074,80</b>	<b>2.552,01</b>

**Wyposażenie:**

1 matryca do blach trapezowych (3 01 09 170 00 1), 1 stempel (6 36 02 050 00 0), 1 plastikowa walizka na narzędzia

Akcesoria, patrz strona 74



Model	Numer zamówienia	EAN	PK	Cena netto (bez VAT)	Cena brutto w PLN
<b>BLK 1.6 E</b>	<b>7 232 38 60 00 0</b>	<b>4014586869858</b>	<b>01</b>	<b>2.361,50</b>	<b>2.904,65</b>

**Wyposażenie:**

1 wspornik matrycy dla blach trapezowych i falistych, 1 matryca (3 01 09 141 00 3), 1 stempel (6 36 02 048 00 4)

Akcesoria, patrz strona 74



Model	Numer zamówienia	EAN	PK	Cena netto (bez VAT)	Cena brutto w PLN
<b>BLK 1.6 LE</b>	<b>7 232 39 60 00 0</b>	<b>4014586869926</b>	<b>01</b>	<b>3.412,50</b>	<b>4.197,38</b>

**Wyposażenie:**

1 nośnik matrycy, 1 matryca do blachy trapezowej (3 13 09 122 00 5), 1 stempel (6 36 02 049 00 8), 1 płytka zużywająca się

Akcesoria, patrz strona 74



Model	Numer zamówienia	EAN	PK	Cena netto (bez VAT)	Cena brutto w PLN
<b>BLK 1.3 TE</b>	<b>7 232 41 60 00 0</b>	<b>4014586870069</b>	<b>01</b>	<b>2.361,50</b>	<b>2.904,65</b>

**Wyposażenie:**

1 matryca do blach trapezowych (3 01 09 170 00 1), 1 stempel (6 36 02 050 00 0)

Akcesoria, patrz strona 74



Model	Numer zamówienia	EAN	PK	Cena netto (bez VAT)	Cena brutto w PLN
<b>BLK 1.3 CSE</b>	<b>7 232 42 60 00 0</b>	<b>4014586870137</b>	<b>01</b>	<b>2.361,50</b>	<b>2.904,65</b>

**Wyposażenie:**

1 matryca do blach falistych (3 01 09 169 00 9), 1 stempel (6 36 02 050 00 0)

Akcesoria, patrz strona 74



Model	Numer zamówienia	EAN	PK	Cena netto (bez VAT)	Cena brutto w PLN
<b>BLK 2.0 E</b>	<b>7 232 40 60 00 0</b>	<b>4014586869995</b>	<b>01</b>	<b>3.257,80</b>	<b>4.007,10</b>

**Wyposażenie:**

1 nośnik matrycy, 1 matryca (3 13 09 040 00 2), 1 stempel (6 36 02 051 00 9)

Akcesoria, patrz strona 74



Model	Numer zamówienia	EAN	PK	Cena netto (bez VAT)	Cena brutto w PLN
<b>BLK 3.5</b>	<b>7 232 30 00 23 0</b>	<b>4014586848655</b>	<b>01</b>	<b>6.420,10</b>	<b>7.896,73</b>

**Wyposażenie:**

1 nośnik matrycy, 1 matryca (3 13 09 093 00 3), 1 stempel (3 13 09 097 00 2), 1 uchwyt dodatkowy

Akcesoria, patrz strona 74



Model	Numer zamówienia	EAN	PK	Cena netto (bez VAT)	Cena brutto w PLN
<b>BLK 5.0</b>	<b>7 232 31 00 23 9</b>	<b>4014586848662</b>	<b>01</b>	<b>9.750,70</b>	<b>11.993,37</b>

**Wyposażenie:**

1 nośnik matrycy, 1 matryca (3 13 09 107 00 0), 1 stempel (3 13 09 110 00 4), 1 uchwyt dodatkowy

Akcesoria, patrz strona 74

**Wyposażenie ogólne**



**Lampa LED akumulatora ALED 12-18 V**  
Kompaktowa i wytrzymała lampa LED akumulatora z odchylaną głowicą. Kompatybilna ze wszystkimi akumulatorami litowo-jonowymi FEIN 12 / 14 / 18 V, łącznie z hakiem do zawieszania lampy. Niezwykle lekka (waga: 130 g) i bardzo jasna (900 luksów). Temperatura barwy odpowiada światłu dziennemu. Jasność można ustawić na 2 poziomach.

Numer zamówienia	Cena netto (bez VAT)	Cena brutto w PLN
9 26 04 200 02 0	231,40	284,63



**Walizka narzędziowa**  
Walizka z tworzywa sztucznego, wymiary wewnętrzne: 470 x 275 x 116 mm

Numer zamówienia	Cena netto (bez VAT)	Cena brutto w PLN
3 39 01 118 01 0	177,50	218,33



**Skrzynka z tworzywa sztucznego**  
Wkład walizkowy z zamykaną pokrywą dla drobnych elementów i wyposażenia dodatkowego, dostosowany do walizki na narzędzia 3 39 01 118 01 0, max 5 szt./ w walizce.

Numer zamówienia	Cena netto (bez VAT)	Cena brutto w PLN
3 39 01 119 00 0	17,50	21,53



**Pasta poprawiająca warunki skrawania**  
Smar ułatwiający obróbkę blachy.

Numer zamówienia	Cena netto (bez VAT)	Cena brutto w PLN
3 21 32 020 12 9	62,20	76,51



**Szybka ładowarka ALG 30**  
Szybka ładowarka do akumulatorów niklowo-kadmowych i litowo-jonowych FEIN. Czas ładowania do 25 min.

Numer zamówienia	Cena netto (bez VAT)	Cena brutto w PLN
9 26 04 096 01 0	629,40	774,17



**Szybka ładowarka ALG 50**  
Do wszystkich akumulatorów litowo-jonowych FEIN. Czas ładowania do 35 min.

Numer zamówienia	Cena netto (bez VAT)	Cena brutto w PLN
9 26 04 129 01 0	179,80	221,16

**Akumulator 18 V**



**Akumulator**  
Akumulator litowo-jonowy z wskaźnikiem naładowania i technologią FEIN SafetyCell. Chroni akumulator i urządzenie przed przeciążeniem, przegrzaniem i maksymalnym rozładowaniem. Może być stosowany we wszystkich narzędziach FEIN z akumulatorem 18 V.

Napięcie V	Pojemność Ah	Numer zamówienia	Cena netto (bez VAT)	Cena brutto w PLN
18	5	9 26 04 173 02 0	457,30	562,48
18	2,5	9 26 04 171 02 0	318,50	391,76



**Zestaw akumulatorów**  
2 akumulatory litowo-jonowe z ładowarką ALG 50.

Napięcie V	Pojemność Ah	Numer zamówienia	Cena netto (bez VAT)	Cena brutto w PLN
18	5	9 26 04 300 03 0	1.094,30	1.345,99
18	2,5	9 26 04 300 04 0	816,80	1.004,67

**Akcesoria (A)BLK 1.6 E**



**Stempel tnący**

JO* Szt.	Numer zamówienia	Cena netto (bez VAT)	Cena brutto w PLN
1	6 36 02 048 00 4	84,20	103,57
5	6 36 02 048 04 0	336,10	413,41
10	6 36 02 048 05 0	585,40	720,05



**Matryca**

JO* Szt.	Numer zamówienia	Cena netto (bez VAT)	Cena brutto w PLN
1	3 01 09 141 00 3	214,70	264,09
2	3 01 09 141 02 0	341,60	420,17
5	3 01 09 141 03 0	748,10	920,17



**Stempel tnący i matryca**

Zestaw składający się z 1 stempla tnącego 6 36 02 048 004 i 1 matrycy 3 01 09 141 003.

Numer zamówienia	Cena netto (bez VAT)	Cena brutto w PLN
6 36 02 048 01 3	263,00	323,49



**Wspornik matrycy**

Dla blach trapezowych i falistych.

Numer zamówienia	Cena netto (bez VAT)	Cena brutto w PLN
3 01 09 154 00 7	849,90	1.045,38



**Zestaw profesjonalny 160**

(do głęboko tłoczonych blach trapezowych 85-160 mm) wraz ze stemplem tnącym, matrycą i płytką ślizgową.

Numer zamówienia	Cena netto (bez VAT)	Cena brutto w PLN
9 26 02 071 01 9	1.547,00	1.902,81

**Akcesoria BLK 1.6 LE**

**Stempel tnący i matryca**

w komplecie z płytką ślizgową, wkrętami i kluczem Zestaw profesjonalny 160

Numer zamówienia	Cena netto (bez VAT)	Cena brutto w PLN
6 36 02 049 01 7	577,90	710,82



**Stempel tnący**

JO* Szt.	Numer zamówienia	Cena netto (bez VAT)	Cena brutto w PLN
1	6 36 02 049 00 8	249,00	306,27
2	6 36 02 049 04 0	450,00	553,50
5	6 36 02 049 05 0	997,30	1.226,68

**Matryca**

JO* Szt.	Numer zamówienia	Cena netto (bez VAT)	Cena brutto w PLN
1	3 13 09 122 00 5	288,70	355,11
2	3 13 09 122 02 0	520,30	639,97
5	3 13 09 122 03 0	1.230,40	1.513,40

**Płytką ślizgową**

Zestaw profesjonalny 160

Numer zamówienia	Cena netto (bez VAT)	Cena brutto w PLN
3 13 09 121 00 2	49,10	60,40



**Akcesoria (A)BLK 1.3 CSE**



**Stempel tnący**  
Do blachy stalowej do 400 N/mm<sup>2</sup>

Grubość blachy JO* mm	Szt.	Numer zamówienia	Cena netto (bez VAT)	Cena brutto w PLN
1,3	1	6 36 02 050 00 0	74,20	91,27
1,3	5	6 36 02 050 03 0	298,20	366,79
1,3	10	6 36 02 050 01 0	520,30	639,97

**Matryca**  
Do blachy falistej

JO* Szt.	Numer zamówienia	Cena netto (bez VAT)	Cena brutto w PLN
1	3 01 09 169 00 9	639,00	785,97
2	3 01 09 169 04 0	1.024,50	1.260,14

**Stempel tnący i matryca w zestawie**  
składający się z 5 x stempel 6 36 02 050 00 0  
i 1 x matryca 3 01 09 169 00 9.

Numer zamówienia	Cena netto (bez VAT)	Cena brutto w PLN
3 01 09 169 03 0	807,40	993,11

**Akcesoria (A)BLK 1.3 TE**

**Stempel tnący i matryca w zestawie**  
składający się z 5 x stempel 6 36 02 050 00 0  
i 1 x matryca 3 01 09 170 00 1.

Numer zamówienia	Cena netto (bez VAT)	Cena brutto w PLN
3 01 09 170 03 0	882,90	1.085,97

**Matryca**  
Do blachy trapezowej

JO* Szt.	Numer zamówienia	Cena netto (bez VAT)	Cena brutto w PLN
1	3 01 09 170 00 1	726,20	893,23
2	3 01 09 170 04 0	1.154,60	1.420,16

**Akcesoria BLK 2.0 E**

**Matryca**  
RSS 636

Numer zamówienia	Cena netto (bez VAT)	Cena brutto w PLN
3 13 09 040 00 2	225,60	277,49



**Stempel tnący**

Numer zamówienia	Cena netto (bez VAT)	Cena brutto w PLN
6 36 02 051 00 9	213,40	262,49



**Stempel tnący i matryca w zestawie**  
W komplecie: 1 stempel 6 36 02 051 00 9  
i 1 matryca 3 13 09 040 00 2

Numer zamówienia	Cena netto (bez VAT)	Cena brutto w PLN
6 36 02 051 01 8	435,00	535,05

**Akcesoria BLK 3.5**



**Stempel tnący**  
Do blachy stalowej do 400 N/mm<sup>2</sup>

Numer zamówienia	Cena netto (bez VAT)	Cena brutto w PLN
3 13 09 097 00 2	235,30	289,42



**Stempel tnący**  
Do stali nierdzewnej, maks. 800 N/mm<sup>2</sup>

Numer zamówienia	Cena netto (bez VAT)	Cena brutto w PLN
3 13 09 098 00 0	342,70	421,53



**Matryca**  
Do blachy stalowej do 400 N/mm<sup>2</sup>

Numer zamówienia	Cena netto (bez VAT)	Cena brutto w PLN
3 13 09 093 00 3	259,30	318,94



**Matryca**  
Do stali nierdzewnej, maks. 800 N/mm<sup>2</sup>

Numer zamówienia	Cena netto (bez VAT)	Cena brutto w PLN
3 13 09 094 00 1	295,30	363,22

**Akcesoria BLK 5.0**

**Stempel tnący i matryca w zestawie**  
blacha stalowa do 5,0 mm (400 N/mm<sup>2</sup>), skład: 1 stempel  
3 13 09 110 00 4 i 1 matryca 3 13 09 107 00 0

Numer zamówienia	Cena netto (bez VAT)	Cena brutto w PLN
3 13 09 110 01 3	743,30	914,26

**Stempel tnący i matryca w zestawie**  
blacha ze stali szlachetnej do 3,0 (600 N/mm<sup>2</sup>), skład: 1 stempel  
3 13 09 134 00 6 i 1 matryca 3 13 09 108 00 8

Numer zamówienia	Cena netto (bez VAT)	Cena brutto w PLN
3 13 09 134 01 5	743,30	914,26



**Worek na wióry**

Numer zamówienia	Cena netto (bez VAT)	Cena brutto w PLN
3 13 09 114 00 8	380,50	468,02

**Stempel tnący**  
do 7,0 mm w blachach aluminiowych (250 N/mm<sup>2</sup>)  
do 5,0 mm w blachach ze stali (400 N/mm<sup>2</sup>)

Numer zamówienia	Cena netto (bez VAT)	Cena brutto w PLN
3 13 09 110 00 4	341,90	420,54

**Stempel tnący**  
do 3,0 mm w blachach ze stali szlachetnych (600 N/mm<sup>2</sup>)

Numer zamówienia	Cena netto (bez VAT)	Cena brutto w PLN
3 13 09 134 00 6	341,90	420,54

**Matryca**  
Do blachy stalowej o grubości do 5 mm.

Numer zamówienia	Cena netto (bez VAT)	Cena brutto w PLN
3 13 09 107 00 0	419,60	516,11

**Matryca**  
do 3,0 mm w blachach ze stali szlachetnych (600 N/mm<sup>2</sup>)

Numer zamówienia	Cena netto (bez VAT)	Cena brutto w PLN
3 13 09 108 00 8	419,60	516,11

**Matryca**  
do 7,0 mm w blachach aluminiowych (250 N/mm<sup>2</sup>)  
do 5,0 mm w blachach ze stali (400 N/mm<sup>2</sup>)

Numer zamówienia	Cena netto (bez VAT)	Cena brutto w PLN
3 13 09 109 00 2	419,60	516,11

\*JO = jedn. opakowania



## Sprawdzona technika zapewnia doskonałe wyniki: piłowanie i frezowanie narzędziami FEIN.

Zakłady zajmujące się obróbką stali nierdzewnej, producenci kuchni, ślusarze, zakłady obróbki metalu i zakłady przemysłowe – wyrzynarki FEIN są idealne do pracy pod dużym obciążeniem przy cięciu stali i stali nierdzewnej. Wyrzynarki FEIN są przeznaczone w szczególności do cięcia metalu i zachowują stałą częstotliwość skoków, a tym samym prędkość cięcia, nawet przy ekstremalnym obciążeniu. Swoją legendarną już długowieczność, nawet przez dziesiątki lat, zawdzięczają stabilnej, metalowej obudowie i wytrzymującej najwyższe obciążenia przekładni. Program FEIN uzupełniają narzędzia do obróbki rur – wyrzynarki do rur o śred-

nicy maks. 440 mm, stosowane głównie przy układaniu instalacji i przyłączy mediów. Do budowy instalacji i rurociągów firma FEIN oferuje także specjalne frezarki do rur o średnicy do 3 000 mm.

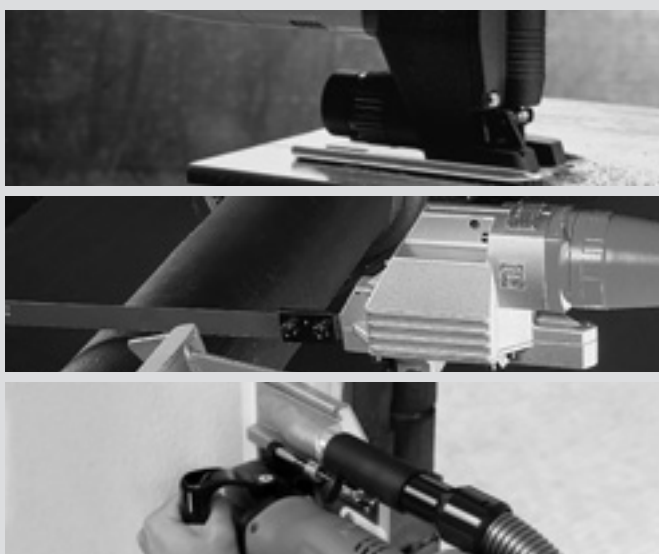

<b>Piły brzeszczotowe</b>	<b>Strona</b>	<b>78</b>
Optymalna prędkość cięcia przy minimalnym zużyciu.		
<b>Pilarki brzeszczotowe do rur</b>	<b>Strona</b>	<b>81</b>
Optymalna prędkość cięcia przy minimalnym zużyciu.		
<b>Frezarka montażowa</b>	<b>Strona</b>	<b>85</b>
Demontaż starych okien bez pyłu i uszkodzenia ścian.		



	<b>ASte 638</b>	<b>ASt 638</b>	
	Wyrzynarka do metalu z płynną regulacją prędkości obrotowej i podstawą ze stali nierdzewnej wyróżnia się niezwykłą precyzją, wytrzymałością i żywotnością.	Piła brzeszczotowa do metali o niezrównanej precyzji, wytrzymałości i trwałości.	
<b>EAN 4014586...</b>	... 839332	... 841670	
<b>Strona</b>	79	79	
<b>Dane techniczne</b>	Pobór mocy	450 W	350 W
	Częstotliwość skoku	1 050 - 2 600 1/min	3 350 1/min
	Długość skoku	20 mm	20 mm
	Ciężar wg EPTA	2,30 kg	2,20 kg
	Maks. grubość ciętego materiału		
	Stal szlachetna (V2A)	6 mm	3 mm
	Stal (St 37)	10 mm	8 mm
	Drewno miękkie/drewno twarde i płyty wiórowe	60 / 50 mm	50 / 40 mm
	Tekstolit / włókna szklane	30 / 30 mm	25 / 20 mm
	Najmniejszy promień cięcia		
Stal/drewno, tworzywa	8 / 6 mm	8 / 6 mm	

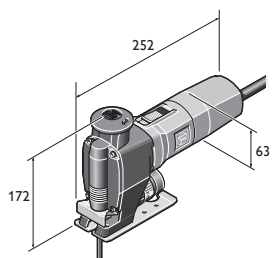

ASt 638  
ASte 638





Model	Numer zamówienia	EAN	PK	Cena netto (bez VAT)	Cena brutto w PLN
<b>ASSt 638</b>	<b>7 234 15 00 23 0</b>	<b>4014586839332</b>	<b>01</b>	<b>2.138,50</b>	<b>2.630,36</b>

**Wyposażenie:**  
2 opakowania brzeszczotów, 1 osłona przed odpryskami, 1 dodatkowa osłona przed wiórami  
Akcesoria, patrz strona 79



Model	Numer zamówienia	EAN	PK	Cena netto (bez VAT)	Cena brutto w PLN
<b>ASSt 638</b>	<b>7 234 17 00 23 9</b>	<b>4014586841670</b>	<b>01</b>	<b>1.906,50</b>	<b>2.345,00</b>

**Wyposażenie:**  
2 opakowania brzeszczotów, 1 osłona przed odpryskami  
Akcesoria, patrz strona 79

Piły brzeszczotowe

Brzeszczoty do cięcia metalu i materiałów warstwowych

	METAL	ALU	Cu Fe Ni Mn Zn	STAINLESS INOX NIROSTA	PVC	SANDWICH	X	Qualität/ Quality	JO*	Numer zamówienia	Cena netto (bez VAT)	Cena brutto w PLN
	< 1,2		< 1,2				77	0,7	HSS	5 6 35 03 060 01 0	51,50	63,35
	< 1,2						100	0,7	HSS	5 6 35 03 076 01 0	70,50	86,72
	< 2,0	< 2,0	< 2,0	< 2,0	< 4,0		88	1,2	HSS	5 6 35 03 035 01 1	46,20	56,83
	< 2,0	< 2,0	< 2,0		< 4,0	< 70,0	120	1,2	HSS	5 6 35 03 077 01 4	80,90	99,51
	< 10,0	< 8,0	< 10,0	< 6,0	< 8,0		88	2,0	HSS	5 6 35 03 036 01 4	46,20	56,83
	< 10,0	< 8,0	< 10,0		< 30,0	< 120	180	2	BIM	5 6 35 03 114 01 0	109,20	134,32
	< 2,0	< 2,0	< 2,0	< 2,0	< 4,0		88	1,2	BIM	5 6 35 03 112 01 0	60,60	74,54
	< 10,0	< 8,0	< 10,0	< 6,0	< 8,0		88	2,0	BIM	5 6 35 03 113 01 0	60,60	74,54
	< 6,0	< 15,0					100	3,0	BIM	5 6 35 03 088 01 1	57,00	70,11

Brzeszczoty do cięcia drewna i innych materiałów

	FIBREGLASS		PVC			X	Qualität/ Quality	JO*	Numer zamówienia	Cena netto (bez VAT)	Cena brutto w PLN
			< 25,0	< 25,0		77	2	HCS	5 6 35 03 087 01 3	46,20	56,83
		< 40,0	< 15,0	< 25,0		88	3,0	HCS	5 6 35 03 037 01 8	46,20	56,83
		< 50,0	< 30,0	< 50,0		88	4,0	HCS	5 6 35 03 038 01 6	46,20	56,83
		< 60,0	< 30,0	< 60,0		100	4,0	HCS	5 6 35 03 082 01 0	51,60	63,47
						77		HM	5 6 35 03 089 01 5	133,40	164,09
	< 25,0		< 30,0			88	4,0	HSS	5 6 35 03 039 01 0	55,00	67,65
	< 10,0					77			1 6 35 03 061 01 9	184,10	226,45

Piłowanie i frezowanie

\*JO = jedn. opakowania

## Wyposażenie ogólne

**Walizka narzędziowa**

Walizka z tworzywa sztucznego, wymiary wewnętrzne:  
470 x 275 x 116 mm

Numer zamówienia	Cena netto (bez VAT)	Cena brutto w PLN
3 39 01 118 01 0	177,50	218,33

**Skrzynka z tworzywa sztucznego**

Wkład walizkowy z zamykaną pokrywą dla drobnych elementów i wyposażenia dodatkowego, dostosowany do walizki na narzędzia 3 39 01 118 01 0, max 5 szt./ w walizce.

Numer zamówienia	Cena netto (bez VAT)	Cena brutto w PLN
3 39 01 119 00 0	17,50	21,53

**Pasta poprawiająca warunki skrawania**

Smar ułatwiający obróbkę blachy.

Numer zamówienia	Cena netto (bez VAT)	Cena brutto w PLN
3 21 32 020 12 9	62,20	76,51

**Podkładka**

przedłużony, do cięcia profili i profilowanych materiałów izolacyjnych. Długość ok. 340 mm.

Numer zamówienia	Cena netto (bez VAT)	Cena brutto w PLN
3 27 14 084 00 8	401,60	493,97

**Osłona wiórów**

opakowanie po 5 szt.

Numer zamówienia	Cena netto (bez VAT)	Cena brutto w PLN
3 14 28 102 01 6	40,50	49,82

**Osłona przed wiórami**

dla ASt(e) 638

Numer zamówienia	Cena netto (bez VAT)	Cena brutto w PLN
3 27 14 088 00 7	20,10	24,73

**Końcówka węża**

Do łączenia elektronarzędzi FEIN z urządzeniem odsysającym

Ø mm	Numer zamówienia	Cena netto (bez VAT)	Cena brutto w PLN
32	3 05 17 028 00 7	11,00	13,53
27	3 05 17 029 00 1	13,40	16,49

**Złączka rurowa**

Uniwersalne rozwiązanie do łączenia elektronarzędzi i akcesoriów z odciąganiem pyłu na odkurzaczu. Elastyczna tulejka gumowa, długość 70 mm, średnica wewnętrzna 31,5 mm.

Numer zamówienia	Cena netto (bez VAT)	Cena brutto w PLN
3 13 22 771 00 9	21,80	26,82



	<b>AStx 649-1</b>	<b>AStxe 649-1</b>	<b>STS 325 R</b>	
	Wydajna piła brzeszczotowa do przecinania rur i profili.	Wydajna piła brzeszczotowa do rur i profili z bezstopniową regulacją częstotliwości skoku.	Pneumatyczna piła brzeszczotowa do przecinania rur i profili.	
<b>EAN 4014586...</b>	... 858470	... 858500	... 855639	
<b>Strona</b>	82	82	82	
<b>Dane techniczne</b>	Pobór mocy	750 W	750 W	
	Częstotliwość skoku	350 1/min	100 - 350 1/min	330 1/min
	Długość skoku	60 mm	60 mm	60 mm
	Ciśnienie robocze			6 bar
	Zużycie powietrza			1,45 m <sup>3</sup> /min
	Ciężar wg EPTA	6,10 kg	6,40 kg	7,20 kg
	dla rur maks. Ø	440 * mm	400 * mm	440 * mm
dla profili maks. szer. x wys.	290 x 550 mm	290 x 550 mm	290 x 500 mm	

Piłowanie i frezowanie

\* Z możliwością przedłużenia łańcucha.

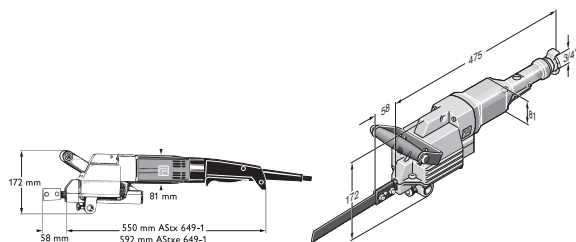

AStx 649-1  
AStxe 649-1

STS 325 R

	Model	Numer zamówienia	EAN	PK	Cena netto (bez VAT)	Cena brutto w PLN
	<b>ASTx 649-1</b>	<b>7 234 22 00 23 0</b>	<b>4014586858470</b>	<b>01</b>	<b>8.076,30</b>	<b>9.933,85</b>

**Wyposażenie:**

2 brzeszczoty, 1 uchwyt dodatkowy, 1 klucz

Akcesoria, patrz strona 83

	Model	Numer zamówienia	EAN	PK	Cena netto (bez VAT)	Cena brutto w PLN
	<b>ASTxe 649-1</b>	<b>7 234 23 00 23 0</b>	<b>4014586858500</b>	<b>01</b>	<b>8.440,30</b>	<b>10.381,57</b>

**Wyposażenie:**

2 brzeszczoty, 1 uchwyt dodatkowy, 1 klucz

Akcesoria, patrz strona 83

	Model	Numer zamówienia	EAN	PK	Cena netto (bez VAT)	Cena brutto w PLN
	<b>STS 325 R</b>	<b>7 534 08 00 00 0</b>	<b>4014586855639</b>	<b>01</b>	<b>10.360,40</b>	<b>12.743,30</b>

**Wyposażenie:**

2 brzeszczoty, 1 klucz, 1 uchwyt dodatkowy, 1 złącze przewodu giętkiego

Akcesoria, patrz strona 83



**Brzeszczoty**

	metale nieżelazne i stal 400 N/mm <sup>2</sup>	stal ponad 400 N/mm <sup>2</sup> i żeliwo szare	Różne	Długość	Odstęp zębów	gru- bość	Masa (netto)	Tworzywo	Numer zamówienia	Cena netto (bez VAT)	Cena brutto w PLN
				mm	mm	mm	kg				
	x	x	≤ Ø 80	200	1,0	1,5	0,06	HSS	6 35 03 067 00 6	38,50	47,36
	x	x	≤ Ø 80	200	1,6	1,5	0,06	HSS	6 35 03 066 00 2	37,10	45,64
	x	x	≤ Ø 170 <sup>1</sup>	300	1,6	1,5	0,06	HSS	6 35 03 063 00 7	46,60	57,32
	x	x	≤ Ø 260 <sup>1</sup>	400	1,6	1,5	0,125	HSS	6 35 03 064 00 5	64,50	79,34
	x	x	≤ Ø 350 <sup>2</sup>	500	1,8	2,0	0,18	HSS	6 35 03 072 00 2	131,50	161,75
	x	x	≤ Ø 440 <sup>2</sup>	600	1,8	2,0	0,21	HSS	6 35 03 073 00 6	159,80	196,56
	x		*	300	2,1	1,5	0,08	HSS	6 35 03 070 00 0	46,20	56,83
	x		*	530	2,1	1,5	0,170	HSS	6 35 03 069 00 8	83,90	103,20
	x (AL)		Tworzywo sztuczne	200	3,2	1,5	0,06	HSS	6 35 03 065 00 9	30,30	37,27
	x (AL)		Tworzywo sztuczne	400	3,2	1,5	0,125	HSS	6 35 03 068 00 4	64,50	79,34
			rury PE, gazobeton	300	6,3	1,5	0,08		6 35 03 071 00 9	32,40	39,86
			rury PE, gazobeton *	530	6,3	1,5	0,170		6 35 03 040 00 3	58,20	71,59

**Brzeszczoty HD**

Specjalne brzeszczoty do obróbki stali oraz stali szlachetnej. Brzeszczoty HD przekonują dużą trwałością i możliwością szybkiego posuwu. Oplaca się spróbować.

	metale nieżelazne i stal 400 N/mm <sup>2</sup>	stal ponad 400 N/mm <sup>2</sup> i żeliwo szare	Różne	Długość	Odstęp zębów	gru- bość	Masa (netto)	Tworzywo	Numer zamówienia	Cena netto (bez VAT)	Cena brutto w PLN
				mm	mm	mm	kg				
	x	x	≤ Ø 170 <sup>1</sup>	300	1,6	2,0	0,08	HSS	6 35 03 093 00 4	83,10	102,22
	x	x	≤ Ø 350 <sup>2</sup>	500	1,8	2,0	0,18	HSS	6 35 03 099 00 5	153,20	188,44
	x	x	≤ Ø 325 *	530	2,1	1,6	0,17	HSS	6 35 03 100 00 6	119,60	147,11
	x	x	≤ Ø 260 <sup>1</sup>	400	2,1	2,0	0,175	HSS	6 35 03 094 00 2	111,00	136,53
	x	x	≤ Ø 260 <sup>1</sup>	400	3,2	2,0	0,175	HSS	6 35 03 095 00 6	111,00	136,53
	x	x	≤ Ø 440 <sup>2</sup>	600	1,8	2,0	0,21	HSS	6 35 03 098 00 1	187,30	230,38

**Brzeszczoty TD**

Brzeszczoty TD nadają się do cięcia na mokro i suchu. Przekonują szybkością i jakością cięcia.

	do ciągłych rur żeliwnych, również z wykładziną z zaprawy cementowej i rury z żeliwa szarego	Rury Ø (DN)	Długość	Długość okładzin	grubość	Masa	Numer zamówienia	Cena netto (bez VAT)	Cena brutto w PLN
		mm	mm	mm	mm	kg			
	x	80 - 150 <sup>3</sup>	320	260	2,2	0,110	6 35 03 096 01 8	786,70	967,65
	x	80 - 300 <sup>3</sup>	490	430	2,9	0,220	6 35 03 097 01 2	1.045,80	1.286,34

\* tylko z prowadnicą brzeszczotu 9 06 06 002 00 9

<sup>1</sup> Z urządzeniem do mocowania i posuwu 9 07 02 005 00 0 lub urządzeniem do mocowania 9 07 02 004 00 6

<sup>2</sup> Tylko z przedłużeniem łańcucha do Ø 440 mm, do tego konieczne: łańcuch 3 02 31 003 00 3 i sworzeń 3 02 16 130 00 4

<sup>3</sup> może być używany tylko z zaciskiem FEIN i urządzeniem zasilającym 9 07 02 005 00 0

## Wypożyczenie ogólne



**Walizka narzędziowa**  
Metalowa

Szerokość mm	Długość mm	Wysokość mm	Numer zamówienia	Cena netto (bez VAT)	Cena brutto w PLN
240	690	160	3 39 01 022 01 4	210,60	259,04



**Pasta poprawiająca warunki skrawania**  
Smar ułatwiający obróbkę blachy.

Numer zamówienia	Cena netto (bez VAT)	Cena brutto w PLN
3 21 32 020 12 9	62,20	76,51



**Uchwyt mocujący**  
(S x G x W) 280 x 285 x 395 mm, do rur i powierzchni zaokrąglonych o średnicy zewnętrznej od 80 do 400 mm

Numer zamówienia	Cena netto (bez VAT)	Cena brutto w PLN
9 07 02 005 00 0	8.463,50	10.410,11

### Stalowe szczęki ochronne

Do zabezpieczenia rury przed uszkodzeniami, wymagane 4 szt.

Numer zamówienia	Cena netto (bez VAT)	Cena brutto w PLN
3 13 27 064 00 8	215,20	264,70



**Blok czyszczący**  
Romboidalny kamień do czyszczenia narzędzi z węglików spiekanych i narzędzi diamentowych.

Numer zamówienia	Cena netto (bez VAT)	Cena brutto w PLN
6 37 19 007 01 0	91,40	112,43



**Urządzenie mocujące**  
do rur Ø 100-325 mm, tylko z przedłużeniem łańcucha do Ø 440 mm, dodatkowo wymagany łańcuch 3 02 31 003 00 3 i sworzeń 3 02 16 130 00 4

Numer zamówienia	Cena netto (bez VAT)	Cena brutto w PLN
9 07 02 004 00 6	1.476,20	1.815,73



**Urządzenie mocujące**  
do profili do szerokości 310 mm przy maks. wysokości 550 mm

Numer zamówienia	Cena netto (bez VAT)	Cena brutto w PLN
9 07 02 003 00 8	1.189,30	1.462,84



### Prowadnica brzeszczotu

do rur o przekroju do Ø 325 mm tylko z brzeszczotem o długości 530 mm, prowadzenie narzędzia do połowy długości rury, maks. grubość brzeszczotu 1,6 mm.

Numer zamówienia	Cena netto (bez VAT)	Cena brutto w PLN
9 06 06 002 00 9	1.170,60	1.439,84



### Podpórka

ułatwiająca obsługę urządzenia

Numer zamówienia	Cena netto (bez VAT)	Cena brutto w PLN
3 27 14 062 02 3	883,90	1.087,20

### Klin rozszczepiający

zapobiega zakleszczaniu się brzeszczotu

Numer zamówienia	Cena netto (bez VAT)	Cena brutto w PLN
6 33 05 006 00 8	42,30	52,03

## Akcesoria STS 325 R

### Złącze przewodu giętkiego

Numer zamówienia	Cena netto (bez VAT)	Cena brutto w PLN
4 11 40 004 00 7	112,40	138,26



		<b>MF 14-180</b>	
		Bardzo wydajna i wytrzymała frezarka do demontażu starych okien.	
<b>EAN 4014586...</b>			... 865744
<b>Strona</b>			85
<b>Dane techniczne</b>	Pobór mocy		1 200 W
	Moc użytkowa		750 W
	Prędkość obrotowa biegu jałowego		7 000 1/min
	Średnica tarczy diamentowej		180 mm
	Głębokość cięcia		0 - 50 mm
	Kabel z wtyczką		4 m
Ciężar wg EPTA			4,10 kg

Piłowanie i frezowanie



Model	Numer zamówienia	EAN	PK	Cena netto (bez VAT)	Cena brutto w PLN
<b>MF 14-180</b>	<b>7 238 14 00 23 0</b>	<b>4014586865744</b>	<b>01</b>	<b>4.577,30</b>	<b>5.630,08</b>

**Wyposażenie:**

1 frezarka montażowa FEIN MF 14-180, 1 tarcza diamentowa Ø 180 mm, 1 plastikowa walizka na narzędzia

Akcesoria, patrz strona 85

**Frezarka montażowa**

**Wyposażenie ogólne**



**Tarcza diamentowa**

Ø 180 mm, specjalny uchwyt do MF 14-180.

Numer zamówienia	Cena netto (bez VAT)	Cena brutto w PLN
6 35 02 146 01 1	461,00	567,03



**Złączka rurowa**

Uniwersalne rozwiązanie do łączenia elektronarzędzi i akcesoriów z odciąganiem pyłu na odkurzacz. Elastyczna tulejka gumowa, długość 70 mm, średnica wewnętrzna 31,5 mm.

Numer zamówienia	Cena netto (bez VAT)	Cena brutto w PLN
3 13 22 771 00 9	21,80	26,82





## Wiercenie rdzeniowe metali - najbardziej ekonomiczna metoda wiercenia

Wiercenie rdzeniowe to niezwykle ekonomiczna metoda wykonywania otworów – jest szybsza, cichsza i bardziej precyzyjna niż wiercenie wiertłem krętym. Ze względu na brak konieczności nawiercania i przezbrajania umożliwia skrócenie czasu pracy nawet o ok. 40 % – zarówno w warsztacie, jak i na budowie. Wysokiej klasy magnetyczne wiertarki rdzeniowe KBM współpracują z wiertłami z węglików spiekanych i służą do wielu zastosowań, np. wiercenia rdzeniowego, wiercenia pełnego, gwintowania, pogłębiania i rozwiercania. Natomiast magnetyczne wiertarki rdzeniowe FEIN serii KBB są przeznaczone wyłącznie do wiercenia rdzeniowego, zapewniając niezwykle ekonomiczną pracę. To samo dotyczy wiertel rdzeniowych FEIN – wysokiej

jakości węgliki spiekane oraz stale szybko tnące HSS oraz specjalna geometria ostrzy zapewniają doskonałą moc skrawania i maksymalną trwałość. Pierwsza na świecie ręczna wiertarka rdzeniowa do metalu FEIN KBH 25 łączy w sobie zalety mocnych wiertarek ręcznych oraz wiertel rdzeniowych z węglików spiekanych. Nowa technika wiercenia oraz specjalne wiertła rdzeniowe z węglików spiekanych umożliwiają elastyczną, komfortową i szybką pracę. Nasza bogata oferta wiertel rdzeniowych i akcesoriów zapewni właściwe rozwiązanie w zakresie wiercenia w stali, stali nierdzewnej i innych stopach. System wiercenia rdzeniowego FEIN zrewolucjonizuje Twoją pracę!



### Mobile Strona 88

Elastyczna ręczna wiertarka rdzeniowa do metalu o 6 razy szybszym tempie pracy w stosunku do wiercenia pełnego.

### Economical Strona 92

Magnetyczne wiertarki rdzeniowe Eco o podstawowych funkcjach do wiercenia rdzeniowego, o bezkompromisowej trwałości i mocy.

### Compact Strona 94

Magnetyczne wiertarki rdzeniowe Compact o minimalnych rozmiarach nadają się doskonale do pracy w ciasnych i trudno dostępnych miejscach.

### Universal Strona 100

Mocne magnetyczne wiertarki rdzeniowe Universal dla najbardziej wymagających użytkowników do uniwersalnych zadań.

### Automatic Strona 114

Mocne, w pełni automatyczne wiertarki rdzeniowe Automatic zapewniające najwyższą efektywność i minimalny wysiłek fizyczny.



	<b>KBH 25 S</b>	<b>KBH 25-2 U</b>	
	Ręczna 1-biegowa wiertarka rdzeniowa do metalu, do szybkiego i elastycznego wiercenia rdzeniowego.	Ręczna 2-biegowa uniwersalna wiertarka rdzeniowa do metalu do wiercenia rdzeniowego i pełnego.	
<b>EAN 4014586...</b>	... 876030	... 876023	
<b>Strona</b>	89	89	
<b>Dane techniczne</b>	Ø wiercenia w stali, wiertło rdzeniowe	25 mm	25 mm
	Ø otworu w stali nierdzewnej, wiertło rdzeniowe	25 mm	25 mm
	Ø wiercenia w aluminium, wiertło rdzeniowe	30 mm	30 mm
	Ø wiercenia w stali, otwornica		80 mm
	Pobór mocy	1 200 W	1 200 W
	Moc użytkowa	680 W	680 W
	Prędkość obrotowa pod obciążeniem		
	Wiertło prowadzące	0 - 1 600* 1/min	0 - 1 600 1/min
	1. bieg	0 - 520* 1/min	0 - 520 1/min
	2. bieg		0 - 1 600 1/min
Ciężar wg EPTA	3,30 kg	3,40 kg	

\*Brak możliwości ręcznego przełączenia.

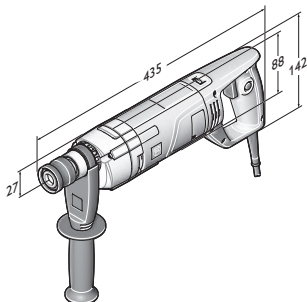

KBH 25 S  
KBH 25-2 U



Model	Numer zamówienia	EAN	PK	Cena netto (bez VAT)	Cena brutto w PLN
<b>KBH 25 S</b>	<b>7 271 04 61 00 0</b>	<b>4014586876030</b>	<b>01</b>	<b>2.725,50</b>	<b>3.352,37</b>

**Wyposażenie:**

1 wiertło prowadzące, 1 uchwyt dodatkowy, 1 preparat do skrawania w sprayu, 1 plastikowa walizka na narzędzia

Akcesoria, patrz strona 89



Model	Numer zamówienia	EAN	PK	Cena netto (bez VAT)	Cena brutto w PLN
<b>KBH 25-2 U</b>	<b>7 271 03 61 00 0</b>	<b>4014586876023</b>	<b>01</b>	<b>3.089,50</b>	<b>3.800,09</b>

**Wyposażenie:**

1 wiertło prowadzące, 1 uchwyt szybkomocujący Ø 3-16 mm, 1 uchwyt dodatkowy, 1 preparat do skrawania w sprayu, 1 plastikowa walizka na narzędzia

Akcesoria, patrz strona 89

## Mobile

## Wiertło koronowe z węgla

**Wiertła rdzeniowe z węglików spiekanych z uchwytem QuickIN PLUS**

Najwyższa trwałość dzięki ostrzom z węglików spiekanych.  
Doskonała wydajność skrawania w metalach wszelkiego rodzaju.  
Wymiary metryczne, głębokość cięcia 20 mm, średnica wiercenia w stali do 25 mm, średnica wiercenia w aluminium do 30 mm.

Ø otworu mm	Numer zamówienia	Cena netto (bez VAT)	Cena brutto w PLN
14	6 31 30 014 01 0	186,70	229,65
15	6 31 30 015 01 0	186,70	229,65
16	6 31 30 016 01 0	186,70	229,65
17	6 31 30 017 01 0	186,70	229,65
18	6 31 30 018 01 0	186,70	229,65
19	6 31 30 019 01 0	186,70	229,65
20	6 31 30 020 01 0	186,70	229,65
21	6 31 30 021 01 0	186,70	229,65
22	6 31 30 022 01 0	186,70	229,65
23	6 31 30 023 01 0	186,70	229,65
24	6 31 30 024 01 0	194,40	239,12
25	6 31 30 025 01 0	194,40	239,12
26	6 31 30 026 01 0	194,40	239,12
27	6 31 30 027 01 0	194,40	239,12
28	6 31 30 028 01 0	194,40	239,12
29	6 31 30 029 01 0	207,40	255,11
30	6 31 30 030 01 0	207,40	255,11

## Wiertło rdzeniowe z węglików spiekanych z powłoką TiAIN

**Wiertła rdzeniowe z węglików spiekanych z powłoką TiAIN z uchwytem QuickIN PLUS**

Najwyższa trwałość dzięki ostrzom z węglików spiekanych.  
Doskonała wydajność skrawania we wszelkiego rodzaju metalach,  
20% wyższe tempo pracy, powłoka TiAIN minimalizująca siły skrawania i posuwu.

Wymiary metryczne, głębokość cięcia 20 mm, średnica wiercenia w stali do 25 mm, średnica wiercenia w aluminium do 30 mm.

Ø otworu mm	Numer zamówienia	Cena netto (bez VAT)	Cena brutto w PLN
14	6 31 30 114 01 0	238,00	292,74
15	6 31 30 115 01 0	238,00	292,74
16	6 31 30 116 01 0	238,00	292,74
17	6 31 30 117 01 0	238,00	292,74
18	6 31 30 118 01 0	250,90	308,61
19	6 31 30 119 01 0	250,90	308,61
20	6 31 30 120 01 0	250,90	308,61
21	6 31 30 121 01 0	250,90	308,61
22	6 31 30 122 01 0	250,90	308,61
23	6 31 30 123 01 0	250,90	308,61
24	6 31 30 124 01 0	266,60	327,92
25	6 31 30 125 01 0	266,60	327,92
26	6 31 30 126 01 0	266,60	327,92
27	6 31 30 127 01 0	266,60	327,92
28	6 31 30 128 01 0	266,60	327,92
29	6 31 30 129 01 0	266,60	327,92
30	6 31 30 130 01 0	266,60	327,92

## Otwornice z węglików spiekanych



## Otwornica z węglików spiekanych z uchwytem QuickIN PLUS

Z ostrzami z węglików spiekanych, optymalna trwałość, do efektywnego wiercenia otworów w blachach metalowych o grubości do 4,0 mm.

Wymiary metryczne, głębokość skrawania 4 mm.

Ø otworu mm	Numer zamówienia	Cena netto (bez VAT)	Cena brutto w PLN
14	6 31 31 014 01 0	145,20	178,60
15	6 31 31 015 01 0	145,20	178,60
16	6 31 31 016 01 0	145,20	178,60
17	6 31 31 017 01 0	145,20	178,60
18	6 31 31 018 01 0	145,20	178,60
19	6 31 31 019 01 0	145,20	178,60
20	6 31 31 020 01 0	163,40	200,99
21	6 31 31 021 01 0	163,40	200,99
22	6 31 31 022 01 0	163,40	200,99
23	6 31 31 023 01 0	163,40	200,99
24	6 31 31 024 01 0	163,40	200,99
25	6 31 31 025 01 0	163,40	200,99
26	6 31 31 026 01 0	163,40	200,99
27	6 31 31 027 01 0	163,40	200,99
28	6 31 31 028 01 0	163,40	200,99
29	6 31 31 029 01 0	175,80	216,24
30	6 31 31 030 01 0	175,80	216,24
31	6 31 31 031 01 0	189,30	232,84
32	6 31 31 032 01 0	189,30	232,84
33	6 31 31 033 01 0	189,30	232,84
34	6 31 31 034 01 0	203,80	250,68
35	6 31 31 035 01 0	203,80	250,68
36	6 31 31 036 01 0	223,50	274,91
37	6 31 31 037 01 0	223,50	274,91
38	6 31 31 038 01 0	223,50	274,91
39	6 31 31 039 01 0	223,50	274,91
40	6 31 31 040 01 0	223,50	274,91
41	6 31 31 041 01 0	223,50	274,91
42	6 31 31 042 01 0	223,50	274,91
43	6 31 31 043 01 0	245,20	301,60
44	6 31 31 044 01 0	245,20	301,60
45	6 31 31 045 01 0	245,20	301,60
46	6 31 31 046 01 0	245,20	301,60
47	6 31 31 047 01 0	245,20	301,60
48	6 31 31 048 01 0	261,90	322,14
49	6 31 31 049 01 0	261,90	322,14
50	6 31 31 050 01 0	261,90	322,14
51	6 31 31 051 01 0	261,90	322,14
52	6 31 31 052 01 0	261,90	322,14
53	6 31 31 053 01 0	269,60	331,61
54	6 31 31 054 01 0	269,60	331,61
55	6 31 31 055 01 0	280,00	344,40
56	6 31 31 056 01 0	304,50	374,54
57	6 31 31 057 01 0	329,10	404,80
58	6 31 31 058 01 0	353,60	434,93
59	6 31 31 059 01 0	383,10	471,22
60	6 31 31 060 01 0	412,60	507,50
65	6 31 31 065 01 0	422,30	519,43
68	6 31 31 068 01 0	437,10	537,64
70	6 31 31 070 01 0	456,80	561,87
75	6 31 31 075 01 0	466,60	573,92
80	6 31 31 080 01 0	486,20	598,03

## Otwornice z węglików spiekanych do rur



## Otwornica z węglików spiekanych do rur z uchwytem QuickIN PLUS

Z ostrzami z węglików spiekanych, optymalna trwałość, do rur i powierzchni wypukłych o grubości ścianki do 4 mm.

Wymiary metryczne, głębokość skrawania 4 mm.

Ø otworu mm	Numer zamówienia	Cena netto (bez VAT)	Cena brutto w PLN
21	6 31 31 421 01 0	184,10	226,45
22	6 31 31 422 01 0	184,10	226,45
23	6 31 31 423 01 0	184,10	226,45
24	6 31 31 424 01 0	184,10	226,45
25	6 31 31 425 01 0	184,10	226,45
26	6 31 31 426 01 0	184,10	226,45
27	6 31 31 427 01 0	184,10	226,45
28	6 31 31 428 01 0	184,10	226,45
29	6 31 31 429 01 0	197,00	242,31
30	6 31 31 430 01 0	197,00	242,31
31	6 31 31 431 01 0	222,50	273,68
32	6 31 31 432 01 0	222,50	273,68
33	6 31 31 433 01 0	222,50	273,68
34	6 31 31 434 01 0	235,50	289,67
35	6 31 31 435 01 0	235,50	289,67
36	6 31 31 436 01 0	263,90	324,60
37	6 31 31 437 01 0	263,90	324,60
38	6 31 31 438 01 0	263,90	324,60
39	6 31 31 439 01 0	263,90	324,60
40	6 31 31 440 01 0	263,90	324,60
41	6 31 31 441 01 0	300,20	369,25
42	6 31 31 442 01 0	300,20	369,25
43	6 31 31 443 01 0	300,20	369,25
44	6 31 31 444 01 0	300,20	369,25
45	6 31 31 445 01 0	300,20	369,25
46	6 31 31 446 01 0	326,10	401,11
47	6 31 31 447 01 0	326,10	401,11
48	6 31 31 448 01 0	326,10	401,11
49	6 31 31 449 01 0	326,10	401,11
50	6 31 31 450 01 0	326,10	401,11
51	6 31 31 451 01 0	336,60	414,02
52	6 31 31 452 01 0	336,60	414,02
53	6 31 31 453 01 0	336,60	414,02
54	6 31 31 454 01 0	336,60	414,02
55	6 31 31 455 01 0	343,80	422,88
56	6 31 31 456 01 0	353,60	434,93
57	6 31 31 457 01 0	368,30	453,01
58	6 31 31 458 01 0	402,70	495,33
59	6 31 31 459 01 0	422,30	519,43
60	6 31 31 460 01 0	442,00	543,66
65	6 31 31 465 01 0	481,30	592,00
68	6 31 31 468 01 0	510,70	628,17

## Wiertła prowadzące



## Wiertła prowadzące

JO* Szt.	Numer zamówienia	Cena netto (bez VAT)	Cena brutto w PLN
1	6 31 14 038 01 0	64,20	78,97
5	6 31 14 038 02 0	288,40	354,74



## Gwintowanie



**Uchwyt tulejowy**  
z tuleją zaciskową 6/7/9 mm

Numer zamówienia	Cena netto (bez VAT)	Cena brutto w PLN
6 32 06 067 02 0	435,50	535,67



**Tuleje zaciskowe**  
do opravek zaciskowych i wahadłowych oraz adapterów do gwintowania.  
M2 (DIN 352, DIN 371), M4 (DIN 357, DIN 376)

Ø mm	Czworokątny mm	Numer zamówienia	Cena netto (bez VAT)	Cena brutto w PLN
2,8	2,1	6 32 06 077 00 1	100,30	123,37



**Tuleje zaciskowe**  
do opravek zaciskowych i wahadłowych oraz adapterów do gwintowania.  
M3 (DIN 352, DIN 371), M5 (DIN 357, DIN 376)

Ø mm	Czworokątny mm	Numer zamówienia	Cena netto (bez VAT)	Cena brutto w PLN
3,5	2,7	6 32 06 064 00 1	100,30	123,37



**Tuleje zaciskowe**  
do opravek zaciskowych i wahadłowych oraz adapterów do gwintowania.  
M4 (DIN 352, DIN 371), M6 (DIN 357, DIN 376)

Ø mm	Czworokątny mm	Numer zamówienia	Cena netto (bez VAT)	Cena brutto w PLN
4,5	3,4	6 32 06 065 00 5	100,30	123,37



**Tuleje zaciskowe**  
do opravek zaciskowych i wahadłowych oraz adapterów do gwintowania.  
M5 (DIN 352, DIN 371), M6 (DIN 352), M7 (DIN 352), M8 (DIN 352, DIN 357, DIN 376)

Ø mm	Czworokątny mm	Numer zamówienia	Cena netto (bez VAT)	Cena brutto w PLN
6	4,9	6 32 06 066 00 8	100,30	123,37



**Tuleje zaciskowe**  
do opravek zaciskowych i wahadłowych oraz adapterów do gwintowania.  
M7 (DIN 371), M9 (DIN 352) M 10 (DIN 352, DIN 357, DIN 376)

Ø mm	Czworokątny mm	Numer zamówienia	Cena netto (bez VAT)	Cena brutto w PLN
7	5,5	6 32 06 070 00 6	100,30	123,37



**Tuleje zaciskowe**  
do opravek zaciskowych i wahadłowych oraz adapterów do gwintowania.  
M12 (DIN 357, DIN 371, DIN 376)

Ø mm	Czworokątny mm	Numer zamówienia	Cena netto (bez VAT)	Cena brutto w PLN
9	7	6 32 06 075 00 4	100,30	123,37



**Tuleje zaciskowe**  
do opravek zaciskowych i wahadłowych oraz adapterów do gwintowania.  
M8 (DIN 371), M11 (DIN 352)

Ø mm	Czworokątny mm	Numer zamówienia	Cena netto (bez VAT)	Cena brutto w PLN
8	6,2	6 32 06 078 00 9	100,30	123,37



**Tuleje zaciskowe**  
do opravek zaciskowych i wahadłowych oraz adapterów do gwintowania.  
M10 (DIN 371)

Ø mm	Czworokątny mm	Numer zamówienia	Cena netto (bez VAT)	Cena brutto w PLN
10	8	6 32 06 079 00 3	97,40	119,81



**Uchwyt szczękowy (BF)**  
do bezpośredniego mocowania gwintowników, zakres mocowania 2,8 - 9,0 mm, z kluczem

Numer zamówienia	Cena netto (bez VAT)	Cena brutto w PLN
6 32 06 018 01 0	451,10	554,86

## Inne wyposażenie dodatkowe



**Pojemnik na wióry**  
Zapobiega kontaktowi z gorącymi i ostrymi wiórami.

Numer zamówienia	Cena netto (bez VAT)	Cena brutto w PLN
3 21 74 013 01 0	77,30	95,08



**Preparat do skrawania w sprayu**  
Preparat w sprayu 300 ml, wydłuża trwałość narzędzi, zapewnia optymalną wydajność cięcia i skrawania oraz lepsze odprowadzanie wiórów.

Numer zamówienia	Cena netto (bez VAT)	Cena brutto w PLN
3 21 32 031 00 0	67,10	82,54



**Pasta poprawiająca warunki skrawania**  
Smar ułatwiający obróbkę blachy.

Numer zamówienia	Cena netto (bez VAT)	Cena brutto w PLN
3 21 32 020 12 9	62,20	76,51



**Przedłużenie**  
Do trudno dostępnych, głęboko osadzonych lub stopniowanych powierzchni. Uchwyt QuickIN PLUS, długość 100 mm, wraz z adapterem do wiertła prowadzącego.

Numer zamówienia	Cena netto (bez VAT)	Cena brutto w PLN
6 31 06 017 01 0	312,70	384,63



**Adapter QuickIN Plus na B16**

Numer zamówienia	Cena netto (bez VAT)	Cena brutto w PLN
6 39 01 047 00 0	89,30	109,84



**Adapter QuickIN Plus na 1/2" - 20 UNF**

Numer zamówienia	Cena netto (bez VAT)	Cena brutto w PLN
6 39 01 054 00 0	89,30	109,84



**Uchwyt wiertarski zębaty**  
Uchwyt wiertarski B16

Zakres mocowania mm	Masa kg	Numer zamówienia	Cena netto (bez VAT)	Cena brutto w PLN
1,5-13	0,41	6 32 02 030 01 5	186,40	229,28



**Uchwyt szybkomocujący**  
Uchwyt wiertarski B16  
forma stożkowa R, z zabezpieczeniem siły mocowania

Zakres mocowania mm	Masa kg	Numer zamówienia	Cena netto (bez VAT)	Cena brutto w PLN
1-13	0,56	6 32 04 032 00 6	352,90	434,07



**Uchwyt szybkomocujący**  
Jednotulejowy szybkozaciskowy metalowy uchwyt wiertarski SUPRA SKE z zabezpieczeniem mocowania, mocowanie uchwyty wiertarskiego 1/2" - 20 UNF

Zakres mocowania mm	Masa kg	Numer zamówienia	Cena netto (bez VAT)	Cena brutto w PLN
3-16	0,56	6 32 05 038 01 0	447,50	550,43



**Uchwyt szybkomocujący**  
Jednotulejowa metalowa oprawka szybkomocująca SUPRA SKE z zabezpieczeniem mocowania i uchwytem QuickIN Plus

Numer zamówienia	Cena netto (bez VAT)	Cena brutto w PLN
6 39 01 054 01 0	459,90	565,68



	KBB 30	KBB 38	KBB 60	
	Mała i niezwykle lekka 1-biegowa magnetyczna wiertarka rdzeniowa Eco o podstawowych funkcjach do wiercenia rdzeniowego na budowie.	Kompaktowa i precyzyjna 1-biegowa magnetyczna wiertarka rdzeniowa Eco o podstawowych funkcjach do wiercenia rdzeniowego w warsztacie i na budowie.	Mocna 2-biegowa magnetyczna wiertarka rdzeniowa Eco o podstawowych funkcjach do wiercenia rdzeniowego w warsztacie o głębokości cięcia do 75 mm.	
EAN 4014586...	... 700212	... 700328	... 700410	
Strona	93	93	93	
Zastosowanie	Wiercenie rdzeniowe w metalu do Ø 30 mm	▲▲	▲▲	▲▲
	Wiercenie rdzeniowe w metalu do Ø 40 mm			▲▲
	Wiercenie rdzeniowe w metalu do Ø 60 mm			▲▲
	Praca jednoręczna	▲▲	▲▲	▲▲
	Praca ponad głową	▲▲	▲▲	▲
	Zastosowanie w montażu	▲▲	▲▲	▲▲
Dane techniczne	Zastosowanie w warsztacie	▲▲	▲▲	▲▲
	Wiertło rdzeniowe Ø maks.	30 mm	38 mm	60 mm
	Wiertło rdzeniowe HSS Ø maks.	30 mm	38 mm	60 mm
	Maks. głębokość wiercenia wiertła koronowego	50 mm	50 mm	75 mm
	Pobór mocy	750 W	1 050 W	1 400 W
	Moc użytkowa	430 W	530 W	770 W
	Prędkość obrotowa biegu jałowego	740 1/min	480 1/min	
	1. bieg			330 1/min
	2. bieg			660 1/min
	Prędkość obrotowa pod obciążeniem	430 1/min	330 1/min	
	1. bieg			180 1/min
	2. bieg			340 1/min
	Uchwyt do wiertel koronowych	3/4" Weldon	3/4" Weldon	3/4" Weldon
	Skok roboczy	65 mm	65 mm	92 mm
Siła mocowania magnetycznego	9 000 N	9 000 N	11 000 N	
Wymiary stopy magnetycznej	178 x 95 mm	178 x 95 mm	191 x 102 mm	
Kabel z wtyczką	3,8 m	3,8 m	3,8 m	
Ciężar wg EPTA	10,50 kg	12,90 kg	23,90 kg	

▲ nadaje się    ▲▲ bardzo dobrze nadaje się

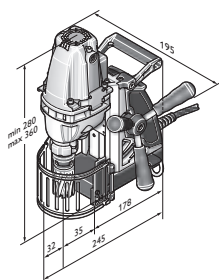

KBB 30

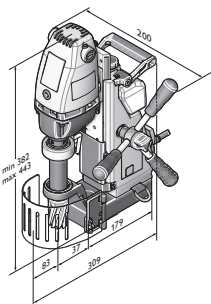

KBB 38

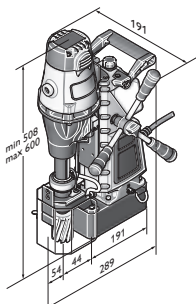

KBB 60



Model	Numer zamówienia	EAN	PK	Cena netto (bez VAT)	Cena brutto w PLN
<b>KBB 30</b>	<b>7 272 01 61 00 0</b>	<b>4014586700212</b>	<b>01</b>	<b>3.180,50</b>	<b>3.912,02</b>

**Wyposażenie:**

1 zbiornik na chłodziwo, 1 pas mocujący, 1 hak do wiórów, 2 sztyfty centrujące, 1 osłona, 1 klucz imbusowy 5 mm, 1 walizka  
Akcesoria, patrz strona 95



Model	Numer zamówienia	EAN	PK	Cena netto (bez VAT)	Cena brutto w PLN
<b>KBB 38</b>	<b>7 272 02 61 00 0</b>	<b>4014586700328</b>	<b>01</b>	<b>3.954,00</b>	<b>4.863,42</b>

**Wyposażenie:**

1 zbiornik na chłodziwo, 1 pas mocujący, 1 hak do wiórów, 2 sztyfty centrujące, 1 osłona, 1 klucz imbusowy 5 mm,  
1 uchwyt transportowy, 1 walizka  
Akcesoria, patrz strona 95



Model	Numer zamówienia	EAN	PK	Cena netto (bez VAT)	Cena brutto w PLN
<b>KBB 60</b>	<b>7 272 04 61 00 0</b>	<b>4014586700410</b>	<b>01</b>	<b>7.639,50</b>	<b>9.396,59</b>

**Wyposażenie:**

1 zbiornik na chłodziwo, 1 pas mocujący, 1 hak do wiórów, 2 sztyfty centrujące, 1 osłona, 1 klucz imbusowy 5 mm,  
1 uchwyt transportowy, 1 walizka  
Akcesoria, patrz strona 95



	KBC 35	KBB 40	
	Niezwykle mała i lekka 1-biegowa magnetyczna wiertarka rdzeniowa Compact z przekładnią kątową, o minimalnych wymiarach, do zastosowania w trudno dostępnych miejscach w warsztacie i na budowie.	Niezwykle mała 1-biegowa magnetyczna wiertarka rdzeniowa Compact z nieruchomym silnikiem do wykonywania otworów rdzeniowych w trudno dostępnych miejscach w warsztacie i na budowie.	
<b>EAN 4014586...</b>	... 632735	... 700502	
<b>Strona</b>	95	95	
<b>Zastosowanie</b>	Wiercenie rdzeniowe w metalu do Ø 35 mm	▲▲	▲▲
	Wiercenie rdzeniowe w metalu do Ø 40 mm		▲▲
	Praca jednoręczna	▲▲	▲▲
	Praca ponad głową	▲▲	▲▲
	Zastosowanie w montażu	▲▲	▲▲
	Zastosowanie w warsztacie	▲▲	▲▲
<b>Dane techniczne</b>	Pobór mocy	1 100 W	1 100 W
	Moc użytkowa	550 W	610 W
	Prędkość obrotowa biegu jałowego		450 1/min
	Prędkość obrotowa pod obciążeniem	130 - 520 1/min	280 1/min
	Wiertło rdzeniowe Ø maks.	35 mm	40 mm
	Wiertło rdzeniowe HSS Ø maks.	35 mm	40 mm
	Maks. głębokość wiercenia wiertła koronowego	35 mm	50 mm
	Uchwyt do wiertel koronowych	3/4" Weldon	3/4" Weldon
	Skok roboczy	46 mm	65 mm
	Wysokość	169 mm	305 mm
	Siła mocowania magnetycznego	10 000 N	9 000 N
	Wymiary stopy magnetycznej	175 x 80 mm	165 x 102 mm
Kabel z wtyczką	4 m	3,8 m	
Ciężar wg EPTA	7,50 kg	12,80 kg	

▲▲ bardzo dobrze nadaje się

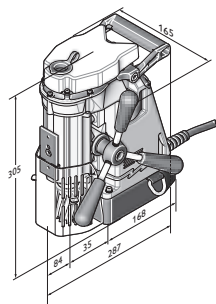

KBB 40





Model	Numer zamówienia	EAN	PK	Cena netto (bez VAT)	Cena brutto w PLN
<b>KBC 35</b>	<b>7 272 15 61 00 0</b>	<b>4014586632735</b>	<b>01</b>	<b>5.000,50</b>	<b>6.150,62</b>

**Wposażenie:**

1 grzechotka 3/8", 1 przedłużenie klucza nasadowego 3/8", 1 pompa chłodziwa, 1 pas mocujący, 1 hak do wiórów, 1 sztyfty centrujące, 1 osłona, 1 uchwyt dodatkowy, 2 klucze imbusowe 5 i 8 mm, 2 klucze imbusowe z uchwytem T 5 i 8 mm, 1 walizka

Akcesoria, patrz strona 95



Model	Numer zamówienia	EAN	PK	Cena netto (bez VAT)	Cena brutto w PLN
<b>KBB 40</b>	<b>7 272 03 61 00 0</b>	<b>4014586700502</b>	<b>01</b>	<b>5.273,50</b>	<b>6.486,41</b>

**Wposażenie:**

1 zbiornik na chłodziwo, 1 pas mocujący, 1 hak do wiórów, 2 sztyfty centrujące, 1 osłona, 1 klucz imbusowy 5 mm, 1 walizka

Akcesoria, patrz strona 95

**Economical / Compact****Zestaw akcesoriów Best of core drilling HSS****Zestaw akcesoriów Best of wiertła rdzeniowe 3/4" Weldon**

Standard przemysłowy. System metryczny, głębokość wiercenia 25mm. Zestaw składający się z 4 wiertel rdzeniowych Ø 2x 14 mm, 2x 18 mm (głębokość cięcia 25 mm) oraz 1 kołka centrującego (80 mm), w walizce z tworzywa sztucznego.

Numer zamówienia	Cena netto (bez VAT)	Cena brutto w PLN
6 31 34 999 06 2	368,30	453,01

**Zestaw akcesoriów Best of wiertła rdzeniowe 3/4" Weldon**

Wysoka trwałość. Wymiary metryczne, głębokość skrawania 50 mm. Zestaw składający się z 4 wiertel rdzeniowych Ø 2x 14 mm, 2x 18 mm (głębokość cięcia 50 mm) oraz 1 kołka centrującego (105 mm), w walizce z tworzywa sztucznego.

Numer zamówienia	Cena netto (bez VAT)	Cena brutto w PLN
6 31 34 999 06 4	486,20	598,03

**Zestaw akcesoriów Best of wiertła rdzeniowe 3/4" Weldon**

Standard przemysłowy. System metryczny, głębokość wiercenia 25mm. Zestaw składający się z 6 wiertel rdzeniowych Ø 12, 14, 16, 18, 20 i 22 mm (głębokość cięcia 25 mm) oraz 2 kołków centrujących (80 mm), w walizce z tworzywa sztucznego.

Numer zamówienia	Cena netto (bez VAT)	Cena brutto w PLN
6 31 34 999 06 1	584,50	718,94

**Zestaw akcesoriów Best of wiertła rdzeniowe 3/4" Weldon**

Wysoka trwałość. Wymiary metryczne, głębokość skrawania 50 mm. Zestaw składający się z 6 wiertel rdzeniowych Ø 12, 14, 16, 18, 20 i 22 mm (głębokość cięcia 50 mm) oraz 2 kołków centrujących (105 mm), w walizce z tworzywa sztucznego.

Numer zamówienia	Cena netto (bez VAT)	Cena brutto w PLN
6 31 34 999 06 3	731,70	900,00

**Zestaw akcesoriów Best of core drilling z węglików spiekanych****Zestaw akcesoriów Best of wiertła rdzeniowe 3/4" Weldon**

Najwyższa trwałość i doskonała moc skrawania. Wymiary metryczne, głębokość skrawania 35 mm. Zestaw składający się z 6 wiertel rdzeniowych Ø 12, 14, 16, 18, 20 i 22 mm (głębokość cięcia 35 mm) oraz 2 kołków centrujących (105 mm), w walizce z tworzywa sztucznego.

Numer zamówienia	Cena netto (bez VAT)	Cena brutto w PLN
6 31 27 714 02 0	977,30	1.202,08

**Wiertło koronowe ze stali szybko tnącej****HSS Nova 25 wiertło koronowe z uchwytem 3/4" Weldon**

Standard przemysłowy. System metryczny, głębokość wiercenia 25mm.

Ø otworu mm	Numer zamówienia	Cena netto (bez VAT)	Cena brutto w PLN
12	6 31 34 120 05 1	80,50	99,02
13	6 31 34 130 05 1	80,50	99,02
14	6 31 34 140 05 1	80,50	99,02
15	6 31 34 150 05 1	80,50	99,02
16	6 31 34 160 05 1	80,50	99,02
17	6 31 34 170 05 1	87,80	108,00
18	6 31 34 180 05 1	87,80	108,00
19	6 31 34 190 05 1	87,80	108,00
20	6 31 34 200 05 1	102,50	126,08

21	6 31 34 210 05 1	102,50	126,08
22	6 31 34 220 05 1	102,50	126,08
23	6 31 34 230 05 1	117,20	144,16
24	6 31 34 240 05 1	117,20	144,16
25	6 31 34 250 05 1	117,20	144,16
26	6 31 34 260 05 1	136,60	168,02
27	6 31 34 270 05 1	136,60	168,02
28	6 31 34 280 05 1	146,40	180,08
29	6 31 34 290 05 1	146,40	180,08
30	6 31 34 300 05 1	156,20	192,13
31	6 31 34 310 05 1	156,20	192,13
32	6 31 34 320 05 1	180,50	222,02
33	6 31 34 330 05 1	180,50	222,02
34	6 31 34 340 05 1	204,80	251,91
35	6 31 34 350 05 1	204,80	251,91
36	6 31 34 360 05 1	204,80	251,91
37	6 31 34 370 05 1	239,00	293,97
38	6 31 34 380 05 1	239,00	293,97
39	6 31 34 390 05 1	239,00	293,97
40	6 31 34 400 05 1	268,30	330,01
41	6 31 34 410 05 1	268,30	330,01
42	6 31 34 420 05 1	292,70	360,03
43	6 31 34 430 05 1	292,70	360,03
44	6 31 34 440 05 1	307,40	378,11
45	6 31 34 450 05 1	307,40	378,11
46	6 31 34 460 05 1	351,30	432,10
47	6 31 34 470 05 1	351,30	432,10
48	6 31 34 480 05 1	365,80	449,94
49	6 31 34 490 05 1	365,80	449,94
50	6 31 34 500 05 1	365,80	449,94
51	6 31 34 510 05 1	390,20	479,95
52	6 31 34 520 05 1	390,20	479,95
53	6 31 34 530 05 1	414,60	509,96
54	6 31 34 540 05 1	414,60	509,96
55	6 31 34 550 05 1	453,60	557,93
56	6 31 34 560 05 1	517,10	636,04
57	6 31 34 570 05 1	517,10	636,04
58	6 31 34 580 05 1	556,10	684,01
59	6 31 34 590 05 1	556,10	684,01
60	6 31 34 600 05 1	556,10	684,01



**HSS Nova 50 wiertło koronowe z uchwytem 3/4" Weldon**

Wysoka trwałość. Wymiary metryczne, głębokość skrawania 50 mm.

Ø otworu mm	Numer zamówienia	Cena netto (bez VAT)	Cena brutto w PLN
12	6 31 34 120 05 2	113,00	138,99
13	6 31 34 130 05 2	113,00	138,99
14	6 31 34 140 05 2	113,00	138,99
15	6 31 34 150 05 2	113,00	138,99
16	6 31 34 160 05 2	113,00	138,99
17	6 31 34 170 05 2	123,20	151,54
18	6 31 34 180 05 2	123,20	151,54
19	6 31 34 190 05 2	123,20	151,54
20	6 31 34 200 05 2	143,80	176,88
21	6 31 34 210 05 2	143,80	176,88
22	6 31 34 220 05 2	143,80	176,88
23	6 31 34 230 05 2	143,80	176,88
24	6 31 34 240 05 2	154,10	189,55
25	6 31 34 250 05 2	174,60	214,76
26	6 31 34 260 05 2	174,60	214,76
27	6 31 34 270 05 2	174,60	214,76
28	6 31 34 280 05 2	205,40	252,65
29	6 31 34 290 05 2	205,40	252,65
30	6 31 34 300 05 2	205,40	252,65

31	6 31 34 310 05 2	231,10	284,26
32	6 31 34 320 05 2	231,10	284,26
33	6 31 34 330 05 2	256,80	315,87
34	6 31 34 340 05 2	256,80	315,87
35	6 31 34 350 05 2	256,80	315,87
36	6 31 34 360 05 2	292,70	360,03
37	6 31 34 370 05 2	292,70	360,03
38	6 31 34 380 05 2	292,70	360,03
39	6 31 34 390 05 2	333,80	410,58
40	6 31 34 400 05 2	333,80	410,58
41	6 31 34 410 05 2	359,40	442,07
42	6 31 34 420 05 2	390,20	479,95
43	6 31 34 430 05 2	390,20	479,95
44	6 31 34 440 05 2	390,20	479,95
45	6 31 34 450 05 2	410,80	505,29
46	6 31 34 460 05 2	451,80	555,72
47	6 31 34 470 05 2	451,80	555,72
48	6 31 34 480 05 2	472,40	581,06
49	6 31 34 490 05 2	472,40	581,06
50	6 31 34 500 05 2	487,80	600,00
51	6 31 34 510 05 2	539,10	663,10
52	6 31 34 520 05 2	539,10	663,10
53	6 31 34 530 05 2	539,10	663,10
54	6 31 34 540 05 2	564,80	694,71
55	6 31 34 550 05 2	564,80	694,71
56	6 31 34 560 05 2	590,40	726,20
57	6 31 34 570 05 2	590,40	726,20
58	6 31 34 580 05 2	631,50	776,75
59	6 31 34 590 05 2	631,50	776,75
60	6 31 34 600 05 2	631,50	776,75



**HSS Nova 75 wiertło koronowe z uchwytem 3/4" Weldon**

Standard przemysłowy. System metryczny, głębokość wiercenia 75mm.

Ø otworu mm	Numer zamówienia	Cena netto (bez VAT)	Cena brutto w PLN
19	6 31 34 190 05 3	264,50	325,34
20	6 31 34 200 05 3	264,50	325,34
21	6 31 34 210 05 3	285,60	351,29
22	6 31 34 220 05 3	285,60	351,29
23	6 31 34 230 05 3	285,60	351,29
24	6 31 34 240 05 3	285,60	351,29
25	6 31 34 250 05 3	333,20	409,84
26	6 31 34 260 05 3	333,20	409,84
27	6 31 34 270 05 3	333,20	409,84
28	6 31 34 280 05 3	370,30	455,47
29	6 31 34 290 05 3	370,30	455,47
30	6 31 34 300 05 3	428,40	526,94
32	6 31 34 320 05 3	428,40	526,94
35	6 31 34 350 05 3	460,10	565,93
36	6 31 34 360 05 3	497,20	611,56
40	6 31 34 400 05 3	608,20	748,09
45	6 31 34 450 05 3	634,60	780,56
50	6 31 34 500 05 3	713,90	878,10
60	6 31 34 600 05 3	872,60	1.073,30



**HSS DURA 25 wiertło koronowe z uchwytem 3/4" Weldon**

Powłoka TiN dla dłuższej żywotności i najlepszych właściwości ślizgu.

System metryczny, głębokość wiercenia 25 mm.



**HSS DURA 50 wiertło koronowe z uchwytem 3/4" Weldon**

Powłoka TiN dla dłuższej żywotności i najlepszych właściwości ślizgu.

System metryczny, głębokość wiercenia 50 mm.

Ø otworu mm	Numer zamówienia	Cena netto (bez VAT)	Cena brutto w PLN
12	6 31 34 120 07 5	118,60	145,88
13	6 31 34 130 07 5	118,60	145,88
14	6 31 34 140 07 5	118,60	145,88
15	6 31 34 150 07 5	118,60	145,88
16	6 31 34 160 07 5	118,60	145,88
17	6 31 34 170 07 5	129,50	159,29
18	6 31 34 180 07 5	129,50	159,29
19	6 31 34 190 07 5	129,50	159,29
20	6 31 34 200 07 5	145,60	179,09
21	6 31 34 210 07 5	145,60	179,09
22	6 31 34 220 07 5	145,60	179,09
23	6 31 34 230 07 5	177,90	218,82
24	6 31 34 240 07 5	177,90	218,82
25	6 31 34 250 07 5	177,90	218,82
26	6 31 34 260 07 5	194,10	238,75
27	6 31 34 270 07 5	194,10	238,75
28	6 31 34 280 07 5	210,30	258,67
29	6 31 34 290 07 5	210,30	258,67
30	6 31 34 300 07 5	231,80	285,12
31	6 31 34 310 07 5	231,80	285,12
32	6 31 34 320 07 5	264,20	324,97
33	6 31 34 330 07 5	264,20	324,97
34	6 31 34 340 07 5	291,20	358,18
35	6 31 34 350 07 5	291,20	358,18
36	6 31 34 360 07 5	291,20	358,18
37	6 31 34 370 07 5	328,90	404,55
38	6 31 34 380 07 5	328,90	404,55
39	6 31 34 390 07 5	328,90	404,55
40	6 31 34 400 07 5	366,60	450,92
41	6 31 34 410 07 5	366,60	450,92
42	6 31 34 420 07 5	399,00	490,77
43	6 31 34 430 07 5	399,00	490,77
44	6 31 34 440 07 5	425,80	523,74
45	6 31 34 450 07 5	425,80	523,74
46	6 31 34 460 07 5	474,40	583,52
47	6 31 34 470 07 5	474,40	583,52
48	6 31 34 480 07 5	517,60	636,65
49	6 31 34 490 07 5	517,60	636,65
50	6 31 34 500 07 5	517,60	636,65
51	6 31 34 510 07 5	549,90	676,38
52	6 31 34 520 07 5	549,90	676,38
53	6 31 34 530 07 5	576,90	709,59
54	6 31 34 540 07 5	576,90	709,59
55	6 31 34 550 07 5	593,10	729,52
56	6 31 34 560 07 5	620,00	762,60
57	6 31 34 570 07 5	620,00	762,60
58	6 31 34 580 07 5	673,90	828,90
59	6 31 34 590 07 5	673,90	828,90
60	6 31 34 600 07 5	673,90	828,90

Ø otworu mm	Numer zamówienia	Cena netto (bez VAT)	Cena brutto w PLN
12	6 31 34 120 07 6	150,90	185,61
13	6 31 34 130 07 6	150,90	185,61
14	6 31 34 140 07 6	150,90	185,61
15	6 31 34 150 07 6	150,90	185,61
16	6 31 34 160 07 6	150,90	185,61
17	6 31 34 170 07 6	161,80	199,02
18	6 31 34 180 07 6	161,80	199,02
19	6 31 34 190 07 6	161,80	199,02
20	6 31 34 200 07 6	183,40	225,59
21	6 31 34 210 07 6	183,40	225,59
22	6 31 34 220 07 6	183,40	225,59
23	6 31 34 230 07 6	215,70	265,32
24	6 31 34 240 07 6	215,70	265,32
25	6 31 34 250 07 6	215,70	265,32
26	6 31 34 260 07 6	242,70	298,53
27	6 31 34 270 07 6	242,70	298,53
28	6 31 34 280 07 6	264,20	324,97
29	6 31 34 290 07 6	264,20	324,97
30	6 31 34 300 07 6	291,20	358,18
31	6 31 34 310 07 6	291,20	358,18
32	6 31 34 320 07 6	328,90	404,55
33	6 31 34 330 07 6	328,90	404,55
34	6 31 34 340 07 6	366,60	450,92
35	6 31 34 350 07 6	366,60	450,92
36	6 31 34 360 07 6	366,60	450,92
37	6 31 34 370 07 6	409,80	504,06
38	6 31 34 380 07 6	409,80	504,06
39	6 31 34 390 07 6	409,80	504,06
40	6 31 34 400 07 6	458,20	563,59
41	6 31 34 410 07 6	458,20	563,59
42	6 31 34 420 07 6	501,30	616,60
43	6 31 34 430 07 6	501,30	616,60
44	6 31 34 440 07 6	539,10	663,10
45	6 31 34 450 07 6	539,10	663,10
46	6 31 34 460 07 6	603,90	742,80
47	6 31 34 470 07 6	603,90	742,80
48	6 31 34 480 07 6	646,90	795,69
49	6 31 34 490 07 6	646,90	795,69
50	6 31 34 500 07 6	646,90	795,69
51	6 31 34 510 07 6	690,00	848,70
52	6 31 34 520 07 6	690,00	848,70
53	6 31 34 530 07 6	727,70	895,08
54	6 31 34 540 07 6	727,70	895,08
55	6 31 34 550 07 6	743,90	915,00
56	6 31 34 560 07 6	776,30	954,85
57	6 31 34 570 07 6	776,30	954,85
58	6 31 34 580 07 6	841,00	1.034,43
59	6 31 34 590 07 6	841,00	1.034,43
60	6 31 34 600 07 6	841,00	1.034,43

Wiercenie koronowe w metalu

### Wiertło koronowe z węgla



#### Wiertło rdzeniowe z węglików HM Ultra 35 z uchwytem 3/4" Weldon

Najwyższa trwałość i doskonała moc skrawania. Wymiary metryczne, głębokość skrawania 35 mm.

Ø otworu mm	Numer zamówienia	Cena netto (bez VAT)	Cena brutto w PLN
12	6 31 27 714 01 0	201,70	248,10
13	6 31 27 715 01 0	201,70	248,10
14	6 31 27 716 01 0	201,70	248,10
15	6 31 27 717 01 0	201,70	248,10
16	6 31 27 718 01 0	201,70	248,10
17	6 31 27 719 01 0	201,70	248,10
18	6 31 27 720 01 0	201,70	248,10
19	6 31 27 721 01 0	201,70	248,10
20	6 31 27 722 01 0	201,70	248,10
21	6 31 27 723 01 0	201,70	248,10
22	6 31 27 724 01 0	201,70	248,10
23	6 31 27 725 01 0	201,70	248,10
24	6 31 27 726 01 0	201,70	248,10
25	6 31 27 727 01 0	201,70	248,10
26	6 31 27 728 01 0	201,70	248,10
27	6 31 27 729 01 0	201,70	248,10
28	6 31 27 730 01 0	201,70	248,10
29	6 31 27 731 01 0	232,10	285,49
30	6 31 27 732 01 0	232,10	285,49
31	6 31 27 733 01 0	232,10	285,49
32	6 31 27 734 01 0	232,10	285,49
33	6 31 27 735 01 0	232,10	285,49
34	6 31 27 736 01 0	232,10	285,49
35	6 31 27 737 01 0	232,10	285,49
36	6 31 27 738 01 0	268,60	330,38
37	6 31 27 739 01 0	268,60	330,38
38	6 31 27 740 01 0	268,60	330,38
39	6 31 27 741 01 0	268,60	330,38
40	6 31 27 742 01 0	268,60	330,38
41	6 31 27 743 01 0	317,50	390,53
42	6 31 27 744 01 0	317,50	390,53
43	6 31 27 745 01 0	317,50	390,53
44	6 31 27 746 01 0	317,50	390,53
45	6 31 27 747 01 0	317,50	390,53
46	6 31 27 748 01 0	354,20	435,67
47	6 31 27 749 01 0	354,20	435,67
48	6 31 27 750 01 0	354,20	435,67
49	6 31 27 751 01 0	354,20	435,67
50	6 31 27 752 01 0	354,20	435,67
51	6 31 27 753 01 0	391,30	481,30
52	6 31 27 754 01 0	391,30	481,30
53	6 31 27 755 01 0	391,30	481,30
54	6 31 27 756 01 0	391,30	481,30
55	6 31 27 757 01 0	391,30	481,30
56	6 31 27 758 01 0	408,20	502,09
57	6 31 27 759 01 0	408,20	502,09
58	6 31 27 760 01 0	408,20	502,09
59	6 31 27 761 01 0	408,20	502,09
60	6 31 27 762 01 0	408,20	502,09

### Szyft centrujący



#### Szyft centrujący

D mm	Numer zamówienia	Cena netto (bez VAT)	Cena brutto w PLN
80	3 02 17 359 00 0	58,80	72,33
82	6 31 34 998 30 0	59,40	73,07
100	3 02 17 358 00 0	58,80	72,33
125	3 02 17 333 00 3	60,60	74,54

### Adapter/uchwyt wiertarski



#### Adapter z uchwytem 3/4" Weldon

Chwyt sześciokątny 1/4 wg DIN 3126/ISO 1173 – C 6,3

Numer zamówienia	Cena netto (bez VAT)	Cena brutto w PLN
6 32 06 148 01 0	86,50	106,40



#### Adapter z uchwytem 3/4" Weldon

Chwyt 6 mm okrągły do M5-M8 wg DIN 352/ISO 13

Ø mm	Czworokątny mm	Numer zamówienia	Cena netto (bez VAT)	Cena brutto w PLN
6	4,9	6 32 06 146 01 0	86,50	106,40



#### Adapter z uchwytem 3/4" Weldon

Chwyt 7 mm okrągły do M10 wg DIN 352/ISO 13

Ø mm	Czworokątny mm	Numer zamówienia	Cena netto (bez VAT)	Cena brutto w PLN
7	5,5	6 32 06 147 01 0	86,50	106,40



#### Adapter z uchwytem 3/4" Weldon

Chwyt 9 mm okrągły do M12 wg DIN 352/ISO 13

Ø mm	Czworokątny mm	Numer zamówienia	Cena netto (bez VAT)	Cena brutto w PLN
9	7	6 32 06 149 01 0	86,50	106,40



#### Wiertło spiralne HSS Nova z uchwytem Weldon 3/4"

Głębokość skrawania 35 mm

Ø otworu mm	Numer zamówienia	Cena netto (bez VAT)	Cena brutto w PLN
5	6 31 11 036 01 0	77,40	95,21
6	6 31 11 018 01 0	77,40	95,21
6,8	6 31 11 034 01 0	77,40	95,21
7	6 31 11 019 01 0	77,40	95,21
8	6 31 11 020 01 0	77,40	95,21
8,5	6 31 11 035 01 0	81,90	100,74
9	6 31 11 021 01 0	81,90	100,74
10	6 31 11 022 01 0	81,90	100,74
10,2	6 31 11 037 01 0	93,30	114,76
11	6 31 11 023 01 0	93,30	114,76
12	6 31 11 024 01 0	93,30	114,76
13	6 31 11 025 01 0	100,10	123,13
14	6 31 11 026 01 0	100,10	123,13
15	6 31 11 027 01 0	113,80	139,98
16	6 31 11 028 01 0	113,80	139,98



#### Zestaw wiertel spiralnych HSS z uchwytem Weldon 3/4"

Składa się z 6 wiertel spiralnych HSS Ø 6, 8, 10, 12, 14 i 16 mm umieszczonych w praktycznym pudełku z tworzywa sztucznego. Głębokość skrawania 35 mm

Numer zamówienia	Cena netto (bez VAT)	Cena brutto w PLN
6 31 11 018 02 0	591,50	727,55

### Gwintowanie



#### Bit pogłębiacza stożkowego HSS 90°

Z uchwytem sześciokątnym 1/4 wg DIN 3126/ISO 1173 – C 6,3

Ø mm	Numer zamówienia	Cena netto (bez VAT)	Cena brutto w PLN
16,5	6 31 11 038 01 0	72,80	89,55



#### Bit pogłębiacza stożkowego HSS 90° z adapterem z uchwytem Weldon 3/4

Ø mm	Numer zamówienia	Cena netto (bez VAT)	Cena brutto w PLN
16,5	6 31 11 038 02 0	159,30	195,94



**Gwintownik do otworów przelotowych**

Wersja krótka wg DIN 352/ISO 13.

Gwint	D mm	Ø mm	Czwo- rokątny mm	Numer zamówienia	Cena netto (bez VAT)	Cena brutto w PLN
M 6	56	6	4,9	6 31 10 019 01 0	59,20	72,82
M 8	63	6	4,9	6 31 10 020 01 0	68,30	84,01
M 10	70	7	5,5	6 31 10 021 01 0	81,90	100,74
M 12	75	9	7	6 31 10 022 01 0	91,00	111,93



**Gwintownik do otworów przelotowych z adapterem z uchwytem Weldon 3/4**

Wersja krótka wg DIN 352/ISO 13.

Gwint	Numer zamówienia	Cena netto (bez VAT)	Cena brutto w PLN
M 6	6 31 10 019 03 0	145,60	179,09
M 8	6 31 10 020 03 0	154,70	190,29
M 10	6 31 10 021 03 0	168,40	207,14
M 12	6 31 10 022 03 0	177,50	218,33



**Zestaw gwintowników do otworów przelotowych**

Składa się z 1 gwintownika M6 wg DIN 352/ISO 13 z adapterem z uchwytem Weldon 3/4, spiralnego wiertła HSS Ø 5 mm z uchwytem Weldon 3/4 i bitu pogłębiacza stożkowego HSS 90° Ø 16,5 mm z adapterem z uchwytem Weldon 3/4 oraz 1 klucza imbusowego w praktycznym pudełku z tworzywa sztucznego.

Gwint	Numer zamówienia	Cena netto (bez VAT)	Cena brutto w PLN
M 6	6 31 10 019 02 0	432,30	531,73



**Zestaw gwintowników do otworów przelotowych**

Składa się z 1 gwintownika M8 wg DIN 352/ISO 13 z adapterem z uchwytem Weldon 3/4, spiralnego wiertła HSS Ø 6,8 mm z uchwytem Weldon 3/4 i bitu pogłębiacza stożkowego HSS 90° Ø 16,5 mm z adapterem z uchwytem Weldon 3/4 oraz 1 klucza imbusowego w praktycznym pudełku z tworzywa sztucznego.

Gwint	Numer zamówienia	Cena netto (bez VAT)	Cena brutto w PLN
M 8	6 31 10 020 02 0	432,30	531,73



**Zestaw gwintowników do otworów przelotowych**

Składa się z 1 gwintownika M10 wg DIN 352/ISO 13 z adapterem z uchwytem Weldon 3/4, spiralnego wiertła HSS Ø 8,5 mm z uchwytem Weldon 3/4 i bitu pogłębiacza stożkowego HSS 90° Ø 16,5 mm z adapterem z uchwytem Weldon 3/4 oraz 1 klucza imbusowego w praktycznym pudełku z tworzywa sztucznego.

Gwint	Numer zamówienia	Cena netto (bez VAT)	Cena brutto w PLN
M 10	6 31 10 021 02 0	450,50	554,12



**Zestaw gwintowników do otworów przelotowych**

Składa się z 1 gwintownika M12 wg DIN 352/ISO 13 z adapterem z uchwytem Weldon 3/4, spiralnego wiertła HSS Ø 10,2 mm z uchwytem Weldon 3/4 i bitu pogłębiacza stożkowego HSS 90° Ø 16,5 mm z adapterem z uchwytem Weldon 3/4 oraz 1 klucza imbusowego w praktycznym pudełku z tworzywa sztucznego.

Gwint	Numer zamówienia	Cena netto (bez VAT)	Cena brutto w PLN
M 12	6 31 10 022 02 0	450,50	554,12

**Urządzenia mocujące**



**Płyta z mocowaniem próżniowym**

do materiałów antymagnetycznych i podłoża strukturalnego (blacha ryflowana, blacha o żeberkach owalnych itp.)  
Płyta próżniowa 396 x 200 x 95 mm

Numer zamówienia	Cena netto (bez VAT)	Cena brutto w PLN
9 26 02 057 01 7	2.133,50	2.624,21



**Pompa próżniowa**

Ilość zasysana 0,015 m³/min, -0,8 bar, 92 W, waga 2,5 kg, wraz z przewodem odsysającym.

Numer zamówienia	Cena netto (bez VAT)	Cena brutto w PLN
9 26 01 022 01 3	2.199,50	2.705,39

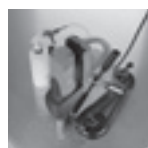

**Płyta z przyssawką**

do materiałów antymagnetycznych, 250 x 330 x 110 mm

Numer zamówienia	Cena netto (bez VAT)	Cena brutto w PLN
9 26 02 054 01 6	2.053,20	2.525,44



**Przystawka do wierceń w rurach**

wraz z pasem mocującym, do wiercenia otworów w rurach o średnicy od 60 do 300 mm, 220 x 130 mm.

Numer zamówienia	Cena netto (bez VAT)	Cena brutto w PLN
9 26 02 055 01 0	1.118,70	1.376,01

**Chłodzenie**



**Pompa ręczna**

Pojemność ok. 450 ml. Pasuje do wiertarek rdzeniowych FEIN KBM 32 Q, KBM 50 QX, KBM 52 U, KBM 65 Q, KBM 65 QF.

Numer zamówienia	Cena netto (bez VAT)	Cena brutto w PLN
3 21 32 022 00 7	42,30	52,03

**Wąż zapasowy**

do pompy ręcznej 3 21 32 022 00 7.

Numer zamówienia	Cena netto (bez VAT)	Cena brutto w PLN
3 14 14 054 00 8	13,90	17,10



**Preparat do skrawania w sprayu**

Preparat w sprayu 300 ml, wydłuża trwałość narzędzi, zapewnia optymalną wydajność cięcia i skrawania oraz lepsze odprowadzanie wiórów.

Numer zamówienia	Cena netto (bez VAT)	Cena brutto w PLN
3 21 32 031 00 0	67,10	82,54



**Pasta poprawiająca warunki skrawania**

Smar ułatwiający obróbkę blachy.

Numer zamówienia	Cena netto (bez VAT)	Cena brutto w PLN
3 21 32 020 12 9	62,20	76,51

**Inne wyposażenie dodatkowe**



**Magnetyczny zbieracz do opiłków i wiórów**

Praktyczne narzędzie z mocnym magnesem do szybkiego i łatwego zbierania metalowych magnetycznych opiłków.

Numer zamówienia	Cena netto (bez VAT)	Cena brutto w PLN
6 42 01 005 01 0	187,80	231,00

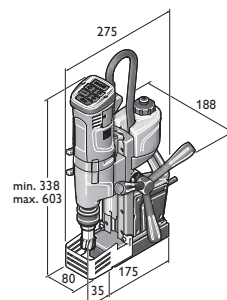

KBU 35 Q  
KBU 35 QW

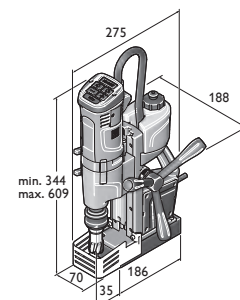

KBU 35-2 Q  
KBU 35-2 QW

	AKBU 35 PMQ	AKBU 35 PMQ Select	AKBU 35 PMQW	AKBU 35 PMQW Select	KBU 35 Q	KBU 35 QW
	Niewielka uniwersalna 1-biegowa magnetyczna wiertarka rdzeniowa z akumulatorem o dużym zakresie skoku, bieg w prawo/lewo, uchwyt narzędziowy MK2, najwyższa funkcjonalność przy mobilnej pracy na budowie.				Niewielka uniwersalna 1-biegowa magnetyczna wiertarka rdzeniowa o dużym zakresie skoku, bieg w prawo/lewo, najwyższa funkcjonalność do elastycznej pracy na budowie.	
<b>EAN 4014586...</b>	... 888163	... 889108	... 888187	... 889122	... 886039	... 886763
<b>Strona</b>	102	102	102	102	102	103
<b>Zastosowanie</b>	Wiercenie rdzeniowe w metalu do Ø 35 mm	▲▲	▲▲	▲▲	▲▲	▲▲
	Wiercenie rdzeniowe w metalu do Ø 50 mm					
	Wiercenie rdzeniowe w metalu do Ø 65 mm					
	Wiercenie rdzeniowe w metalu do Ø 80 mm					
	Wiercenie wiertłem krętym z uchwytem wiertarskim (DIN 338)	▲	▲	▲	▲	▲
	Wiercenie wiertłem krętym w uchwycie ze stożkiem Morse'a (DIN 345)	▲▲	▲▲	▲▲	▲▲	
	Gwintowanie	▲▲	▲▲	▲▲	▲▲	▲▲
	Pogłębianie, rozwiercanie	▲▲	▲▲	▲▲	▲▲	▲▲
	Rozwiercanie otworu	▲▲	▲▲	▲▲	▲▲	▲▲
	Praca jednoręczna	▲▲	▲▲	▲▲	▲▲	▲▲
Praca ponad głową	▲▲	▲▲	▲▲	▲▲	▲▲	
Zastosowanie w montażu	▲▲	▲▲	▲▲	▲▲	▲▲	
Zastosowanie w warsztacie	▲▲	▲▲	▲▲	▲▲	▲▲	
<b>Wypozazenie</b>	Elektroniczne zwiększanie siły przyciągania magnesu					
	Wyświetlacz siły przyciągania magnesu	●	●	●	●	●
	Przełącznik kierunku obrotów lewe / prawe	●	●	●	●	●
	Regulacja prędkości obrotowej	●	●	●	●	●
	Funkcja pamięci	●	●	●	●	●
	Elektronika regulowana prędkością obrotową	●	●	●	●	●
<b>Dane techniczne</b>	Sprzęgło poślizgowe sterowane momentem obrotowym					
	Pobór mocy				1 100 W	1 100 W
	Moc użytkowa				550 W	550 W
	Napięcie akumulatora	18 V	18 V	18 V	18 V	
	Pojemność akumulatora	5,2 Ah		5,2 Ah		
	Kompatybilność akumulatora	Litowo-jonowy / litowo-jonowy HighPower**	Litowo-jonowy / litowo-jonowy HighPower**	Litowo-jonowy / litowo-jonowy HighPower**	Litowo-jonowy / litowo-jonowy HighPower**	
	Złącze akumulatora	18 V	18 V	18 V	18 V	
	Prędkość obrotowa pod obciążeniem	130 - 520 1/min	130 - 520 1/min	130 - 520 1/min	130 - 520 1/min	130 - 520 1/min
	1. bieg					
	2. bieg					
	3. bieg					
	Wiertło rdzeniowe Ø maks.	35 mm	35 mm	35 mm	35 mm	35 mm
	Wiertło rdzeniowe HSS Ø maks.	35 mm	35 mm	35 mm	35 mm	35 mm
	Maks. głębokość wiercenia wiertła koronowego	50(75)* mm	50(75)* mm	50(75)* mm	50(75)* mm	50 mm
	Wiertło kręte, maks. średnica	18 mm	18 mm	18 mm	18 mm	16 mm
	Gwintowanie	M 14	M 14	M 14	M 14	M 14
	Pogłębianie Ø maks.	31 mm	31 mm	31 mm	31 mm	31 mm
	Rozwiercanie maks. Ø	18 mm	18 mm	18 mm	18 mm	16 mm
	Uchwyt do wiertel koronowych	QuickIN	QuickIN	3/4" Weldon	3/4" Weldon	QuickIN
	Uchwyt narzędzia	MK 2	MK 2	MK 2	MK 2	MK 2
Skok roboczy	135 mm	135 mm	135 mm	135 mm	135 mm	
Całk. zakres skoku	260 mm	260 mm	260 mm	260 mm	260 mm	
Zakres regulacji stojaka						
Zakres obrotu stojaka						
Siła mocowania magnetycznego	9 000 N	9 000 N	9 000 N	9 000 N	10 000 N	
Wymiary stopy magnetycznej	195 x 70 mm	195 x 70 mm	195 x 70 mm	195 x 70 mm	175 x 80 mm	
Kabel z wtyczką					4 m	
Ciężar wg EPTA					10,60 kg	
Waga z akumulatorem	12,80 kg		12,80 kg			
Masa bez akumulatora	12,10 kg	12,10 kg	12,10 kg	12,10 kg		

▲ nadaje się    ▲▲ bardzo dobrze nadaje się    ● zawarte    \* opcjonalnie z akcesoriami.    \*\* Najwyższa moc z akumulatorem litowo-jonowym HighPower FEIN

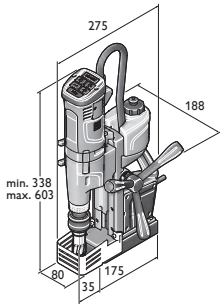

KBU 35 MQ  
KBU 35 MQW

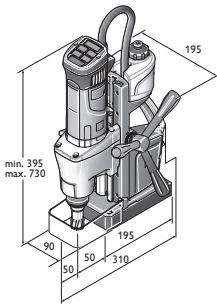

KBM 50 Q

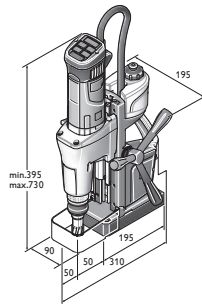

KBM 50 U

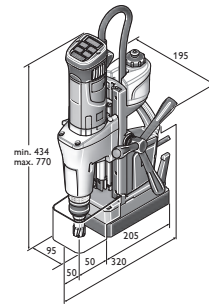

KBM 65 U

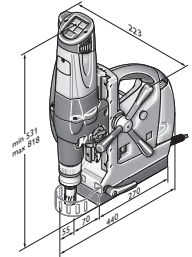

KBM 80 U

	KBU 35-2 Q	KBU 35-2 QW	KBU 35 MQ	KBU 35 MQW	KBM 50 Q	KBM 50 U	KBM 65 U	KBM 80 U
	Niewielka uniwersalna 2-biegowa magnetyczna wiertarka rdzeniowa o dużym zakresie skoku, bieg w prawo/lewo, wysoka prędkość obrotowa do efektywnego wiercenia pełnego na budowie.		Niewielka uniwersalna 1-biegowa magnetyczna wiertarka rdzeniowa o dużym zakresie skoku, bieg w prawo/lewo, uchwyt narzędziowy MK2, najwyższa funkcjonalność do elastycznej pracy na budowie.		Lekka 2-biegowa magnetyczna wiertarka rdzeniowa Universal o dużym zakresie skoku, bieg w prawo/lewo, najwyższa funkcjonalność do elastycznej pracy w warsztacie i na budowie.	Lekka 2-biegowa magnetyczna wiertarka rdzeniowa Universal o dużym zakresie skoku, bieg w prawo/lewo, uchwyt narzędziowy MK3, najwyższa funkcjonalność do elastycznej pracy w warsztacie i na budowie.	Mocna 2-biegowa magnetyczna wiertarka rdzeniowa Universal o wysokiej mocy i dużym zakresie skoku, bieg w prawo/lewo, uchwyt narzędziowy MK3, precyzyjna regulacja, najlepsze funkcje do elastycznej pracy w warsztacie.	3-biegowa magnetyczna wiertarka rdzeniowa Universal o wysokiej mocy i dużym zakresie skoku, bieg w prawo/lewo, uchwyt narzędziowy MK3, precyzyjna regulacja, najlepsze funkcje do elastycznej pracy w warsztacie.
	... 886077	... 886787	... 886053	... 886770	... 872834	... 872995	... 872902	... 862545
	103	103	103	103	104	104	104	104
	▲▲	▲▲	▲▲	▲▲	▲▲	▲▲	▲▲	▲▲
	▲▲	▲▲	▲	▲	▲	▲	▲	▲
	▲▲	▲▲	▲▲	▲▲	▲▲	▲▲	▲▲	▲▲
	▲▲	▲▲	▲▲	▲▲	▲▲	▲▲	▲▲	▲▲
	▲▲	▲▲	▲▲	▲▲	▲▲	▲▲	▲▲	▲▲
	▲▲	▲▲	▲▲	▲▲	▲▲	▲▲	▲▲	▲▲
	●	●	●	●	●	●	●	●
	●	●	●	●	●	●	●	●
	●	●	●	●	●	●	●	●
	●	●	●	●	●	●	●	●
	●	●	●	●	●	●	●	●
	1 100 W	1 100 W	1 100 W	1 100 W	1 200 W	1 200 W	1 300 W	2 000 W
	550 W	550 W	550 W	550 W	640 W	610 W	730 W	900 W
			260 - 520 1/min	260 - 520 1/min				
	130 - 520 1/min	130 - 520 1/min			130 - 260 1/min	130 - 260 1/min	120 - 240 1/min	110 - 180 1/min
	400 - 1 600 1/min	400 - 1 600 1/min			260 - 520 1/min	260 - 520 1/min	260 - 520 1/min	160 - 260 1/min
								350 - 580 1/min
	35 mm	35 mm	35 mm	35 mm	50 mm	50 mm	65 mm	80 mm
	35 mm	35 mm	35 mm	35 mm	40 mm	40 mm	45 mm	65 mm
	50 mm	50 mm	50(75)* mm	50(75)* mm	50 mm	50(75)* mm	50(75)* mm	50 mm
	16 mm	16 mm	18 mm	18 mm	16 mm	23 mm	25 mm	32 mm
	M 14	M 14	M 14	M 14	M 16	M 16	M 20	
	31 mm	31 mm	31 mm	31 mm	31 mm	50 mm	50 mm	50 mm
	16 mm	16 mm	18 mm	18 mm	16 mm	23 mm	25 mm	31 mm
	QuickIN	3/4" Weldon	QuickIN	3/4" Weldon	QuickIN	QuickIN	QuickIN	
			MK 2	MK 2		MK 3	MK 3	MK 3
	135 mm	135 mm	135 mm	135 mm	145 mm	145 mm	145 mm	145 mm
	260 mm	260 mm	260 mm	260 mm	315 mm	315 mm	315 mm	285 mm
							6 mm	4,25 mm
							7°	11°
	9 500 N	9 500 N	10 000 N	10 000 N	12 500 N	12 500 N	14 000 N	18 000 N
	186 x 70 mm	186 x 70 mm	175 x 80 mm	175 x 80 mm	195 x 90 mm	195 x 90 mm	205 x 95 mm	270 x 90 mm
	4 m	4 m	4 m	4 m	4 m	4 m	4 m	4 m
	11,00 kg	11,00 kg	11,00 kg	11,00 kg	13,20 kg	13,90 kg	16,10 kg	25,40 kg



Model	Numer zamówienia	EAN	PK	Cena netto (bez VAT)	Cena brutto w PLN
<b>AKBU 35 PMQ</b>	<b>7 170 01 61 00 0</b>	<b>4014586888163</b>	<b>01</b>	<b>6.911,50</b>	<b>8.501,15</b>

**Nowość 2018**

**Wyposażenie:**  
2 akumulatory (litowo-jonowe HighPower), 1 ładowarka ALG 50, 1 pompa chłodząca, 1 pas mocujący, 1 hak do wiórów, 1 sztyfty centrujące, 1 osłona, 1 wybijak, 1 walizka

Akcesoria, patrz strona 105

## FEIN SELECT<sup>+</sup>



Model	Numer zamówienia	EAN	PK	Cena netto (bez VAT)	Cena brutto w PLN
<b>AKBU 35 PMQ Select</b>	<b>7 170 01 62 00 0</b>	<b>4014586889108</b>	<b>01</b>	<b>5.626,10</b>	<b>6.920,11</b>

**Nowość 2018**

**Wyposażenie:**  
1 pompa chłodząca, 1 pas mocujący, 1 hak do wiórów, 1 sztyfty centrujące, 1 osłona, 1 wybijak, 1 walizka

Akcesoria, patrz strona 105



Model	Numer zamówienia	EAN	PK	Cena netto (bez VAT)	Cena brutto w PLN
<b>AKBU 35 PMQW</b>	<b>7 170 02 61 00 0</b>	<b>4014586888187</b>	<b>01</b>	<b>6.911,50</b>	<b>8.501,15</b>

**Nowość 2018**

**Wyposażenie:**  
2 akumulatory (litowo-jonowe HighPower), 1 ładowarka ALG 50, 1 pompa chłodząca, 1 pas mocujący, 1 hak do wiórów, 1 sztyfty centrujące, 1 osłona, 1 wybijak, 1 walizka

Akcesoria, patrz strona 105

## FEIN SELECT<sup>+</sup>



Model	Numer zamówienia	EAN	PK	Cena netto (bez VAT)	Cena brutto w PLN
<b>AKBU 35 PMQW Select</b>	<b>7 170 02 62 00 0</b>	<b>4014586889122</b>	<b>01</b>	<b>5.626,10</b>	<b>6.920,11</b>

**Nowość 2018**

**Wyposażenie:**  
1 pompa chłodząca, 1 pas mocujący, 1 hak do wiórów, 1 sztyfty centrujące, 1 osłona, 1 wybijak, 1 walizka

Akcesoria, patrz strona 105



Model	Numer zamówienia	EAN	PK	Cena netto (bez VAT)	Cena brutto w PLN
<b>KBU 35 Q</b>	<b>7 270 53 61 00 0</b>	<b>4014586886039</b>	<b>01</b>	<b>4.545,50</b>	<b>5.590,97</b>

**Wyposażenie:**  
1 zbiornik na chłodziwo, 1 pas mocujący, 1 hak do wiórów, 1 sztyfty centrujące, 1 osłona, 1 walizka

Akcesoria, patrz strona 105





Model	Numer zamówienia	EAN	PK	Cena netto (bez VAT)	Cena brutto w PLN
<b>KBU 35 QW</b>	<b>7 270 54 61 00 0</b>	<b>4014586886763</b>	<b>01</b>	<b>4.545,50</b>	<b>5.590,97</b>

**Wyposażenie:**

1 zbiornik na chłodziwo, 1 pas mocujący, 1 hak do wiórów, 1 sztyfty centrujące, 1 osłona, 1 walizka  
Akcesoria, patrz strona 105



Model	Numer zamówienia	EAN	PK	Cena netto (bez VAT)	Cena brutto w PLN
<b>KBU 35-2 Q</b>	<b>7 270 57 61 00 0</b>	<b>4014586886077</b>	<b>01</b>	<b>5.774,00</b>	<b>7.102,02</b>

**Wyposażenie:**

1 zbiornik na chłodziwo, 1 pas mocujący, 1 hak do wiórów, 1 sztyfty centrujące, 1 osłona, 1 walizka  
Akcesoria, patrz strona 105



Model	Numer zamówienia	EAN	PK	Cena netto (bez VAT)	Cena brutto w PLN
<b>KBU 35-2 QW</b>	<b>7 270 58 61 00 0</b>	<b>4014586886787</b>	<b>01</b>	<b>5.774,00</b>	<b>7.102,02</b>

**Wyposażenie:**

1 zbiornik na chłodziwo, 1 pas mocujący, 1 hak do wiórów, 1 sztyfty centrujące, 1 osłona, 1 walizka  
Akcesoria, patrz strona 105



Model	Numer zamówienia	EAN	PK	Cena netto (bez VAT)	Cena brutto w PLN
<b>KBU 35 MQ</b>	<b>7 270 55 61 00 0</b>	<b>4014586886053</b>	<b>01</b>	<b>5.091,50</b>	<b>6.262,55</b>

**Wyposażenie:**

1 zbiornik na chłodziwo, 1 pas mocujący, 1 hak do wiórów, 1 sztyfty centrujące, 1 osłona, 1 wybijak, 1 walizka  
Akcesoria, patrz strona 105



Model	Numer zamówienia	EAN	PK	Cena netto (bez VAT)	Cena brutto w PLN
<b>KBU 35 MQW</b>	<b>7 270 56 61 00 0</b>	<b>4014586886770</b>	<b>01</b>	<b>5.091,50</b>	<b>6.262,55</b>

**Wyposażenie:**

1 zbiornik na chłodziwo, 1 pas mocujący, 1 hak do wiórów, 1 sztyfty centrujące, 1 osłona, 1 walizka  
Akcesoria, patrz strona 105

Wiercenie  
koronowe w metalu



Model	Numer zamówienia	EAN	PK	Cena netto (bez VAT)	Cena brutto w PLN
<b>KBM 50 Q</b>	<b>7 270 41 61 00 0</b>	<b>4014586872834</b>	<b>01</b>	<b>6.365,50</b>	<b>7.829,57</b>

**Wyposażenie:**

1 zbiornik na chłodziwo, 1 pas mocujący, 1 hak do wiórów, 1 sztyfty centrujące, 1 osłona, 1 walizka  
Akcesoria, patrz strona 105



Model	Numer zamówienia	EAN	PK	Cena netto (bez VAT)	Cena brutto w PLN
<b>KBM 50 U</b>	<b>7 270 40 61 00 0</b>	<b>4014586872995</b>	<b>01</b>	<b>7.139,00</b>	<b>8.780,97</b>

**Wyposażenie:**

1 zbiornik na chłodziwo, 1 pas mocujący, 1 hak do wiórów, 1 sztyfty centrujące, 1 osłona, 1 wybijak, 1 walizka  
Akcesoria, patrz strona 105



Model	Numer zamówienia	EAN	PK	Cena netto (bez VAT)	Cena brutto w PLN
<b>KBM 65 U</b>	<b>7 270 43 61 00 0</b>	<b>4014586872902</b>	<b>01</b>	<b>9.095,50</b>	<b>11.187,47</b>

**Wyposażenie:**

1 zbiornik na chłodziwo, 1 pas mocujący, 1 hak do wiórów, 1 sztyfty centrujące, 1 osłona, 1 wybijak, 1 walizka  
Akcesoria, patrz strona 105



Model	Numer zamówienia	EAN	PK	Cena netto (bez VAT)	Cena brutto w PLN
<b>KBM 80 U</b>	<b>7 270 34 00 23 0</b>	<b>4014586862545</b>	<b>01</b>	<b>14.100,50</b>	<b>17.343,62</b>

**Wyposażenie:**

1 uchwyt narzędzia QuickIN MAX/ stożek Morse'a nr 3, 1 zbiornik na chłodziwo, 1 pas mocujący, 1 hak do wiórów, 2 sztyfty centrujące, 1 wybijak, 1 osłona, 1 walizka

**Akcesoria, patrz strona 116**



**Zestaw akcesoriów Best of core drilling z węglików spiekanych**



**Zestaw akcesoriów Best of wiertła rdzeniowe QuickIN**

Najwyższa trwałość i doskonała moc skrawania.  
Wymiary metryczne, głębokość skrawania 35 mm.  
Zestaw składający się z 6 wiertel rdzeniowych Ø 12, 14, 16, 18, 20 i 22 mm (głębokość cięcia 35 mm) oraz 2 kołków centrujących (105 mm), w walizce z tworzywa sztucznego.

Numer zamówienia	Cena netto (bez VAT)	Cena brutto w PLN
6 31 27 086 04 0	977,30	1.202,08



**Zestaw akcesoriów Best of wiertła rdzeniowe 3/4" Weldon**

Najwyższa trwałość i doskonała moc skrawania.  
Wymiary metryczne, głębokość skrawania 35 mm.  
Zestaw składający się z 6 wiertel rdzeniowych Ø 12, 14, 16, 18, 20 i 22 mm (głębokość cięcia 35 mm) oraz 2 kołków centrujących (105 mm), w walizce z tworzywa sztucznego.

Numer zamówienia	Cena netto (bez VAT)	Cena brutto w PLN
6 31 27 714 02 0	977,30	1.202,08



**Zestaw akcesoriów Best of wiertła rdzeniowe 3/4" Weldon**

Najwyższa trwałość i doskonała moc skrawania.  
Wymiary metryczne, głębokość skrawania 50 mm.  
Zestaw składający się z 6 wiertel rdzeniowych Ø 12, 14, 16, 18, 20 i 22 mm (głębokość cięcia 50 mm) oraz 2 kołków centrujących (105 mm), w walizce z tworzywa sztucznego.

Numer zamówienia	Cena netto (bez VAT)	Cena brutto w PLN
6 31 27 276 02 0	1.124,60	1.383,26

**Wiertło koronowe z węglika**



**Zestaw wiertel rdzeniowych HM Ultra z chwytem QuickIN**

Najwyższa trwałość i doskonała moc skrawania.  
Wymiary metryczne, głębokość skrawania 35 mm.

Ø otworu mm	Numer zamówienia	Cena netto (bez VAT)	Cena brutto w PLN
12	6 31 27 086 01 9	207,70	255,48
13	6 31 27 087 01 3	207,70	255,48
14	6 31 27 088 01 1	207,70	255,48
15	6 31 27 089 01 5	207,70	255,48
15,5	6 31 27 238 01 1	207,70	255,48
16	6 31 27 090 01 7	207,70	255,48
17	6 31 27 091 01 6	207,70	255,48
17,5	6 31 27 239 01 5	207,70	255,48
18	6 31 27 092 01 9	207,70	255,48
19	6 31 27 093 01 3	207,70	255,48
19,5	6 31 27 240 01 7	207,70	255,48
20	6 31 27 094 01 1	207,70	255,48
21	6 31 27 095 01 5	207,70	255,48
22	6 31 27 096 01 8	207,70	255,48
23	6 31 27 097 01 2	207,70	255,48
24	6 31 27 098 01 0	207,70	255,48
25	6 31 27 099 01 4	207,70	255,48
26	6 31 27 100 01 5	207,70	255,48
26,5	6 31 27 241 01 6	207,70	255,48
27	6 31 27 101 01 4	207,70	255,48
28	6 31 27 102 01 7	207,70	255,48
29	6 31 27 103 01 1	239,00	293,97
30	6 31 27 104 01 9	239,00	293,97
31	6 31 27 105 01 3	239,00	293,97
32	6 31 27 106 01 6	239,00	293,97
33	6 31 27 107 01 0	239,00	293,97
34	6 31 27 108 01 8	239,00	293,97
35	6 31 27 109 01 2	239,00	293,97
36	6 31 27 110 01 4	276,70	340,35
37	6 31 27 111 01 3	276,70	340,35
38	6 31 27 112 01 6	276,70	340,35
39	6 31 27 113 01 0	276,70	340,35
40	6 31 27 114 01 8	276,70	340,35

41	6 31 27 115 01 2	327,00	402,21
42	6 31 27 116 01 5	327,00	402,21
43	6 31 27 117 01 9	327,00	402,21
44	6 31 27 118 01 7	327,00	402,21
45	6 31 27 119 01 1	327,00	402,21
46	6 31 27 120 01 3	364,90	448,83
47	6 31 27 121 01 2	364,90	448,83
48	6 31 27 122 01 5	364,90	448,83
49	6 31 27 123 01 9	364,90	448,83
50	6 31 27 124 01 7	364,90	448,83
51	6 31 27 125 01 1	403,00	495,69
52	6 31 27 126 01 4	403,00	495,69
53	6 31 27 127 01 8	403,00	495,69
54	6 31 27 128 01 6	403,00	495,69
55	6 31 27 129 01 0	403,00	495,69
56	6 31 27 130 01 2	420,40	517,10
57	6 31 27 131 01 1	420,40	517,10
58	6 31 27 132 01 4	420,40	517,10
59	6 31 27 133 01 8	420,40	517,10
60	6 31 27 134 01 6	420,40	517,10
61	6 31 27 135 01 0	475,50	584,87
62	6 31 27 136 01 3	475,50	584,87
63	6 31 27 137 01 7	475,50	584,87
64	6 31 27 138 01 5	475,50	584,87
65	6 31 27 139 01 9	475,50	584,87



**Zestaw wiertel rdzeniowych HM Ultra z chwytem QuickIN**

Najwyższa trwałość i doskonała moc skrawania.  
Wymiary metryczne, głębokość skrawania 75 mm.

Ø otworu mm	Numer zamówienia	Cena netto (bez VAT)	Cena brutto w PLN
18	6 31 27 763 01 0	302,30	371,83
19	6 31 27 764 01 0	302,30	371,83
20	6 31 27 765 01 0	302,30	371,83
21	6 31 27 766 01 0	302,30	371,83
22	6 31 27 767 01 0	302,30	371,83
23	6 31 27 768 01 0	302,30	371,83
24	6 31 27 769 01 0	302,30	371,83
25	6 31 27 770 01 0	302,30	371,83
26	6 31 27 771 01 0	302,30	371,83
27	6 31 27 772 01 0	302,30	371,83
28	6 31 27 773 01 0	302,30	371,83
29	6 31 27 774 01 0	332,80	409,35
30	6 31 27 775 01 0	332,80	409,35
32	6 31 27 776 01 0	332,80	409,35
35	6 31 27 777 01 0	332,80	409,35
36	6 31 27 778 01 0	369,70	454,74
40	6 31 27 779 01 0	369,70	454,74
45	6 31 27 780 01 0	418,70	515,01
50	6 31 27 781 01 0	455,60	560,39
55	6 31 27 782 01 0	492,90	606,27
60	6 31 27 783 01 0	509,80	627,06
65	6 31 27 784 01 0	563,60	693,23



**Wiertło rdzeniowe HM Ultra 50 z gwintem FEIN M 18 x 6 P 1,5**

Najwyższa trwałość i doskonała moc skrawania. Wymiary metryczne, głębokość skrawania 50 mm.

Ø otworu mm	Numer zamówienia	Cena netto (bez VAT)	Cena brutto w PLN
12	6 31 27 042 01 4	224,10	275,65
13	6 31 27 043 01 8	224,10	275,65
14	6 31 27 044 01 6	224,10	275,65
15	6 31 27 045 01 0	224,10	275,65
16	6 31 27 046 01 3	224,10	275,65
17	6 31 27 047 01 7	224,10	275,65
18	6 31 27 001 01 5	224,10	275,65
19	6 31 27 019 01 2	224,10	275,65
20	6 31 27 002 01 8	224,10	275,65

21	6 31 27 020 01 4	224,10	275,65
22	6 31 27 003 01 2	224,10	275,65
23	6 31 27 021 01 3	224,10	275,65
24	6 31 27 022 01 6	224,10	275,65
25	6 31 27 004 01 0	224,10	275,65
26	6 31 27 005 01 4	224,10	275,65
27	6 31 27 023 01 0	224,10	275,65
28	6 31 27 006 01 7	224,10	275,65
29	6 31 27 024 01 8	224,10	275,65
30	6 31 27 007 01 1	224,10	275,65
31	6 31 27 025 01 2	250,50	308,12
32	6 31 27 008 01 9	250,50	308,12
33	6 31 27 026 01 5	250,50	308,12
34	6 31 27 009 01 3	250,50	308,12
35	6 31 27 010 01 5	250,50	308,12
36	6 31 27 027 01 9	290,00	356,70
37	6 31 27 028 01 7	290,00	356,70
38	6 31 27 011 01 4	290,00	356,70
39	6 31 27 029 01 1	290,00	356,70
40	6 31 27 012 01 7	290,00	356,70
41	6 31 27 030 01 3	342,50	421,28
42	6 31 27 013 01 1	342,50	421,28
43	6 31 27 014 01 9	342,50	421,28
44	6 31 27 031 01 2	342,50	421,28
45	6 31 27 015 01 3	342,50	421,28
46	6 31 27 032 01 5	382,40	470,36
47	6 31 27 033 01 9	382,40	470,36
48	6 31 27 016 01 6	382,40	470,36
49	6 31 27 034 01 7	382,40	470,36
50	6 31 27 017 01 0	382,40	470,36
51	6 31 27 035 01 1	422,50	519,68
52	6 31 27 018 01 8	422,50	519,68
53	6 31 27 036 01 4	422,50	519,68
54	6 31 27 037 01 8	422,50	519,68
55	6 31 27 038 01 6	422,50	519,68
56	6 31 27 039 01 0	440,40	541,70
57	6 31 27 040 01 2	440,40	541,70
58	6 31 27 041 01 1	440,40	541,70
59	6 31 27 049 01 9	446,90	549,69
60	6 31 27 050 01 1	446,90	549,69
61	6 31 27 051 01 0	505,70	622,02
62	6 31 27 052 01 3	505,70	622,02
63	6 31 27 053 01 7	505,70	622,02
64	6 31 27 054 01 5	505,70	622,02
65	6 31 27 055 01 9	505,70	622,02



**Wiertło rdzeniowe z węglików HM Ultra 35 z chwytem 3/4" Weldon**

Najwyższa trwałość i doskonała moc skrawania. Wymiary metryczne, głębokość skrawania 35 mm.

Ø otworu mm	Numer zamówienia	Cena netto (bez VAT)	Cena brutto w PLN
12	6 31 27 714 01 0	201,70	248,10
13	6 31 27 715 01 0	201,70	248,10
14	6 31 27 716 01 0	201,70	248,10
15	6 31 27 717 01 0	201,70	248,10
16	6 31 27 718 01 0	201,70	248,10
17	6 31 27 719 01 0	201,70	248,10
18	6 31 27 720 01 0	201,70	248,10
19	6 31 27 721 01 0	201,70	248,10
20	6 31 27 722 01 0	201,70	248,10
21	6 31 27 723 01 0	201,70	248,10
22	6 31 27 724 01 0	201,70	248,10
23	6 31 27 725 01 0	201,70	248,10
24	6 31 27 726 01 0	201,70	248,10
25	6 31 27 727 01 0	201,70	248,10
26	6 31 27 728 01 0	201,70	248,10
27	6 31 27 729 01 0	201,70	248,10

28	6 31 27 730 01 0	201,70	248,10
29	6 31 27 731 01 0	232,10	285,49
30	6 31 27 732 01 0	232,10	285,49
31	6 31 27 733 01 0	232,10	285,49
32	6 31 27 734 01 0	232,10	285,49
33	6 31 27 735 01 0	232,10	285,49
34	6 31 27 736 01 0	232,10	285,49
35	6 31 27 737 01 0	232,10	285,49
36	6 31 27 738 01 0	268,60	330,38
37	6 31 27 739 01 0	268,60	330,38
38	6 31 27 740 01 0	268,60	330,38
39	6 31 27 741 01 0	268,60	330,38
40	6 31 27 742 01 0	268,60	330,38
41	6 31 27 743 01 0	317,50	390,53
42	6 31 27 744 01 0	317,50	390,53
43	6 31 27 745 01 0	317,50	390,53
44	6 31 27 746 01 0	317,50	390,53
45	6 31 27 747 01 0	317,50	390,53
46	6 31 27 748 01 0	354,20	435,67
47	6 31 27 749 01 0	354,20	435,67
48	6 31 27 750 01 0	354,20	435,67
49	6 31 27 751 01 0	354,20	435,67
50	6 31 27 752 01 0	354,20	435,67
51	6 31 27 753 01 0	391,30	481,30
52	6 31 27 754 01 0	391,30	481,30
53	6 31 27 755 01 0	391,30	481,30
54	6 31 27 756 01 0	391,30	481,30
55	6 31 27 757 01 0	391,30	481,30
56	6 31 27 758 01 0	408,20	502,09
57	6 31 27 759 01 0	408,20	502,09
58	6 31 27 760 01 0	408,20	502,09
59	6 31 27 761 01 0	408,20	502,09
60	6 31 27 762 01 0	408,20	502,09



**Wiertło rdzeniowe z węglików HM Ultra 50 z chwytem 3/4" Weldon**

Najwyższa trwałość i doskonała moc skrawania. Wymiary metryczne, głębokość skrawania 50 mm.

Ø otworu mm	Numer zamówienia	Cena netto (bez VAT)	Cena brutto w PLN
12	6 31 27 276 01 0	224,10	275,65
13	6 31 27 277 01 0	224,10	275,65
14	6 31 27 278 01 0	224,10	275,65
15	6 31 27 279 01 0	224,10	275,65
16	6 31 27 280 01 0	224,10	275,65
17	6 31 27 281 01 0	224,10	275,65
18	6 31 27 282 01 0	224,10	275,65
19	6 31 27 283 01 0	224,10	275,65
20	6 31 27 284 01 0	224,10	275,65
21	6 31 27 285 01 0	224,10	275,65
22	6 31 27 286 01 0	224,10	275,65
23	6 31 27 287 01 0	224,10	275,65
24	6 31 27 288 01 0	224,10	275,65
25	6 31 27 289 01 0	224,10	275,65
26	6 31 27 290 01 0	224,10	275,65
27	6 31 27 291 01 0	224,10	275,65
28	6 31 27 292 01 0	224,10	275,65
29	6 31 27 293 01 0	224,10	275,65
30	6 31 27 294 01 0	224,10	275,65
31	6 31 27 295 01 0	250,50	308,12
32	6 31 27 296 01 0	250,50	308,12
33	6 31 27 297 01 0	250,50	308,12
34	6 31 27 298 01 0	250,50	308,12
35	6 31 27 299 01 0	250,50	308,12
36	6 31 27 300 01 0	290,00	356,70
37	6 31 27 301 01 0	290,00	356,70
38	6 31 27 302 01 0	290,00	356,70
39	6 31 27 303 01 0	290,00	356,70



40	6 31 27 304 01 0	290,00	356,70
41	6 31 27 305 01 0	342,50	421,28
42	6 31 27 306 01 0	342,50	421,28
43	6 31 27 307 01 0	342,50	421,28
44	6 31 27 308 01 0	342,50	421,28
45	6 31 27 309 01 0	342,50	421,28
46	6 31 27 310 01 0	382,40	470,36
47	6 31 27 311 01 0	382,40	470,36
48	6 31 27 312 01 0	382,40	470,36
49	6 31 27 313 01 0	382,40	470,36
50	6 31 27 314 01 0	382,40	470,36
51	6 31 27 315 01 0	422,50	519,68
52	6 31 27 316 01 0	422,50	519,68
53	6 31 27 317 01 0	422,50	519,68
54	6 31 27 318 01 0	422,50	519,68
55	6 31 27 319 01 0	422,50	519,68
56	6 31 27 320 01 0	440,40	541,70
57	6 31 27 321 01 0	440,40	541,70
58	6 31 27 322 01 0	440,40	541,70
59	6 31 27 323 01 0	440,40	541,70
60	6 31 27 324 01 0	440,40	541,70
61	6 31 27 325 01 0	498,30	612,91
62	6 31 27 326 01 0	498,30	612,91
63	6 31 27 327 01 0	498,30	612,91
64	6 31 27 328 01 0	498,30	612,91
65	6 31 27 329 01 0	498,30	612,91



**Wiertło rdzeniowe z węglików HM Ultra 75 z chwytem 3/4" Weldon**

Najwyższa trwałość i doskonała moc skrawania. Wymiary metryczne, głębokość skrawania 75 mm.

Ø otworu mm	Numer zamówienia	Cena netto (bez VAT)	Cena brutto w PLN
18	6 31 27 785 01 0	302,30	371,83
19	6 31 27 786 01 0	302,30	371,83
20	6 31 27 787 01 0	302,30	371,83
21	6 31 27 788 01 0	302,30	371,83
22	6 31 27 789 01 0	302,30	371,83
23	6 31 27 790 01 0	302,30	371,83
24	6 31 27 791 01 0	302,30	371,83
25	6 31 27 792 01 0	302,30	371,83
26	6 31 27 793 01 0	302,30	371,83
27	6 31 27 794 01 0	302,30	371,83
28	6 31 27 795 01 0	302,30	371,83
29	6 31 27 796 01 0	332,80	409,35
30	6 31 27 797 01 0	332,80	409,35
32	6 31 27 798 01 0	332,80	409,35
35	6 31 27 799 01 0	332,80	409,35
36	6 31 27 800 01 0	369,70	454,74
40	6 31 27 801 01 0	369,70	454,74
45	6 31 27 802 01 0	418,70	515,01
50	6 31 27 803 01 0	455,60	560,39
55	6 31 27 804 01 0	492,90	606,27
60	6 31 27 805 01 0	509,80	627,06
65	6 31 27 806 01 0	563,60	693,23

**Zestaw akcesoriów Best of core drilling HSS**



**Zestaw akcesoriów Best of wiertła rdzeniowe QuickIN**

Wysoka trwałość. Wymiary metryczne, głębokość skrawania 50 mm. Zestaw składający się z 6 wiertel rdzeniowych Ø 12, 14, 16, 18, 20 i 22 mm (głębokość cięcia 50 mm) oraz 2 kołków centrujących (105 mm), w walizce z tworzywa sztucznego.

Numer zamówienia	Cena netto (bez VAT)	Cena brutto w PLN
6 31 33 999 01 0	731,70	900,00



**Zestaw akcesoriów Best of wiertła rdzeniowe 3/4" Weldon**

Standard przemysłowy. System metryczny, głębokość wiercenia 25mm. Zestaw składający się z 6 wiertel rdzeniowych Ø 12, 14, 16, 18, 20 i 22 mm (głębokość cięcia 25 mm) oraz 2 kołków centrujących (80 mm), w walizce z tworzywa sztucznego.

Numer zamówienia	Cena netto (bez VAT)	Cena brutto w PLN
6 31 34 999 06 1	584,50	718,94



**Zestaw akcesoriów Best of wiertła rdzeniowe 3/4" Weldon**

Standard przemysłowy. System metryczny, głębokość wiercenia 25mm. Zestaw składający się z 4 wiertel rdzeniowych Ø 2 x 14 mm, 2x 18 mm (głębokość cięcia 25 mm) oraz 1 kołka centrującego (80 mm), w walizce z tworzywa sztucznego.

Numer zamówienia	Cena netto (bez VAT)	Cena brutto w PLN
6 31 34 999 06 2	368,30	453,01



**Zestaw akcesoriów Best of wiertła rdzeniowe 3/4" Weldon**

Wysoka trwałość. Wymiary metryczne, głębokość skrawania 50 mm. Zestaw składający się z 6 wiertel rdzeniowych Ø 12, 14, 16, 18, 20 i 22 mm (głębokość cięcia 50 mm) oraz 2 kołków centrujących (105 mm), w walizce z tworzywa sztucznego.

Numer zamówienia	Cena netto (bez VAT)	Cena brutto w PLN
6 31 34 999 06 3	731,70	900,00



**Zestaw akcesoriów Best of wiertła rdzeniowe 3/4" Weldon**

Wysoka trwałość. Wymiary metryczne, głębokość skrawania 50 mm. Zestaw składający się z 4 wiertel rdzeniowych Ø 2 x 14 mm, 2x 18 mm (głębokość cięcia 50 mm) oraz 1 kołka centrującego (105 mm), w walizce z tworzywa sztucznego.

Numer zamówienia	Cena netto (bez VAT)	Cena brutto w PLN
6 31 34 999 06 4	486,20	598,03

**Wiertło koronowe ze stali szybko tnącej**



**HSS Nova 25 wiertło koronowe z uchwytem QuickIN**

Standard przemysłowy. System metryczny, głębokość wiercenia 25mm.

Ø otworu mm	Numer zamówienia	Cena netto (bez VAT)	Cena brutto w PLN
12	6 31 33 119 05 1	80,50	99,02
13	6 31 33 129 05 1	80,50	99,02
14	6 31 33 140 05 1	80,50	99,02
15	6 31 33 150 05 1	80,50	99,02
16	6 31 33 159 05 1	80,50	99,02
17	6 31 33 170 05 1	87,80	108,00
18	6 31 33 180 05 1	87,80	108,00
19	6 31 33 189 05 1	87,80	108,00
20	6 31 33 199 06 3	102,50	126,08
21	6 31 33 210 05 1	102,50	126,08
22	6 31 33 219 05 1	102,50	126,08
23	6 31 33 229 05 1	117,20	144,16
24	6 31 33 240 05 1	117,20	144,16
25	6 31 33 250 05 1	117,20	144,16
26	6 31 33 259 05 1	136,60	168,02
27	6 31 33 270 05 1	136,60	168,02
28	6 31 33 279 05 1	146,40	180,08
29	6 31 33 289 05 1	146,40	180,08
30	6 31 33 299 05 1	156,20	192,13
31	6 31 33 309 05 1	156,20	192,13
32	6 31 33 319 05 1	180,50	222,02
33	6 31 33 329 05 1	180,50	222,02
34	6 31 33 339 05 1	204,80	251,91

35	6 31 33 350 05 1	204,80	251,91
36	6 31 33 359 05 1	204,80	251,91
37	6 31 33 369 05 1	239,00	293,97
38	6 31 33 379 05 1	239,00	293,97
39	6 31 33 389 05 1	239,00	293,97
40	6 31 33 399 05 1	268,30	330,01
41	6 31 33 409 05 1	268,30	330,01
42	6 31 33 420 05 1	292,70	360,03
43	6 31 33 429 05 1	292,70	360,03
44	6 31 33 439 05 1	307,40	378,11
45	6 31 33 449 05 1	307,40	378,11
46	6 31 33 459 05 1	351,30	432,10
47	6 31 33 469 05 1	351,30	432,10
48	6 31 33 479 05 1	365,80	449,94
49	6 31 33 489 05 1	365,80	449,94
50	6 31 33 499 05 1	365,80	449,94



**HSS Nova 50 wiertło koronowe z uchwytem QuickIN**  
Wysoka trwałość. Wymiary metryczne, głębokość skrawania 50 mm.

Ø otworu mm	Numer zamówienia	Cena netto (bez VAT)	Cena brutto w PLN
12	6 31 33 119 05 2	113,00	138,99
13	6 31 33 129 05 2	113,00	138,99
14	6 31 33 140 05 2	113,00	138,99
15	6 31 33 150 05 2	113,00	138,99
16	6 31 33 159 05 2	113,00	138,99
17	6 31 33 170 05 2	123,20	151,54
18	6 31 33 180 05 2	123,20	151,54
19	6 31 33 189 05 2	123,20	151,54
20	6 31 33 199 05 2	143,80	176,88
21	6 31 33 210 05 2	143,80	176,88
22	6 31 33 219 05 2	143,80	176,88
23	6 31 33 229 05 2	143,80	176,88
24	6 31 33 240 05 2	154,10	189,55
25	6 31 33 250 05 2	174,60	214,76
26	6 31 33 259 05 2	174,60	214,76
27	6 31 33 270 05 2	174,60	214,76
28	6 31 33 279 05 2	205,40	252,65
29	6 31 33 289 05 2	205,40	252,65
30	6 31 33 299 05 2	205,40	252,65
31	6 31 33 309 05 2	231,10	284,26
32	6 31 33 319 05 2	231,10	284,26
33	6 31 33 329 05 2	256,80	315,87
34	6 31 33 339 05 2	256,80	315,87
35	6 31 33 350 05 2	256,80	315,87
36	6 31 33 359 05 2	292,70	360,03
37	6 31 33 369 05 2	292,70	360,03
38	6 31 33 379 05 2	292,70	360,03
39	6 31 33 389 05 2	333,80	410,58
40	6 31 33 399 05 2	333,80	410,58
41	6 31 33 409 05 2	359,40	442,07
42	6 31 33 420 05 2	390,20	479,95
43	6 31 33 429 05 2	390,20	479,95
44	6 31 33 439 05 2	390,20	479,95
45	6 31 33 449 05 2	410,80	505,29
46	6 31 33 459 05 2	451,80	555,72
47	6 31 33 469 05 2	451,80	555,72
48	6 31 33 479 05 2	472,40	581,06
49	6 31 33 489 05 2	472,40	581,06
50	6 31 33 499 05 2	487,80	600,00



**HSS Nova 25 wiertło koronowe z uchwytem 3/4" Weldon**

Standard przemysłowy. System metryczny, głębokość wiercenia 25mm.

Ø otworu mm	Numer zamówienia	Cena netto (bez VAT)	Cena brutto w PLN
12	6 31 34 120 05 1	80,50	99,02
13	6 31 34 130 05 1	80,50	99,02
14	6 31 34 140 05 1	80,50	99,02
15	6 31 34 150 05 1	80,50	99,02
16	6 31 34 160 05 1	80,50	99,02
17	6 31 34 170 05 1	87,80	108,00
18	6 31 34 180 05 1	87,80	108,00
19	6 31 34 190 05 1	87,80	108,00
20	6 31 34 200 05 1	102,50	126,08
21	6 31 34 210 05 1	102,50	126,08
22	6 31 34 220 05 1	102,50	126,08
23	6 31 34 230 05 1	117,20	144,16
24	6 31 34 240 05 1	117,20	144,16
25	6 31 34 250 05 1	117,20	144,16
26	6 31 34 260 05 1	136,60	168,02
27	6 31 34 270 05 1	136,60	168,02
28	6 31 34 280 05 1	146,40	180,08
29	6 31 34 290 05 1	146,40	180,08
30	6 31 34 300 05 1	156,20	192,13
31	6 31 34 310 05 1	156,20	192,13
32	6 31 34 320 05 1	180,50	222,02
33	6 31 34 330 05 1	180,50	222,02
34	6 31 34 340 05 1	204,80	251,91
35	6 31 34 350 05 1	204,80	251,91
36	6 31 34 360 05 1	204,80	251,91
37	6 31 34 370 05 1	239,00	293,97
38	6 31 34 380 05 1	239,00	293,97
39	6 31 34 390 05 1	239,00	293,97
40	6 31 34 400 05 1	268,30	330,01
41	6 31 34 410 05 1	268,30	330,01
42	6 31 34 420 05 1	292,70	360,03
43	6 31 34 430 05 1	292,70	360,03
44	6 31 34 440 05 1	307,40	378,11
45	6 31 34 450 05 1	307,40	378,11
46	6 31 34 460 05 1	351,30	432,10
47	6 31 34 470 05 1	351,30	432,10
48	6 31 34 480 05 1	365,80	449,94
49	6 31 34 490 05 1	365,80	449,94
50	6 31 34 500 05 1	365,80	449,94
51	6 31 34 510 05 1	390,20	479,95
52	6 31 34 520 05 1	390,20	479,95
53	6 31 34 530 05 1	414,60	509,96
54	6 31 34 540 05 1	414,60	509,96
55	6 31 34 550 05 1	453,60	557,93
56	6 31 34 560 05 1	517,10	636,04
57	6 31 34 570 05 1	517,10	636,04
58	6 31 34 580 05 1	556,10	684,01
59	6 31 34 590 05 1	556,10	684,01
60	6 31 34 600 05 1	556,10	684,01



**HSS Nova 50 wiertło koronowe z uchwytem 3/4" Weldon**

Wysoka trwałość. Wymiary metryczne, głębokość skrawania 50 mm.

Ø otworu mm	Numer zamówienia	Cena netto (bez VAT)	Cena brutto w PLN
12	6 31 34 120 05 2	113,00	138,99
13	6 31 34 130 05 2	113,00	138,99
14	6 31 34 140 05 2	113,00	138,99
15	6 31 34 150 05 2	113,00	138,99
16	6 31 34 160 05 2	113,00	138,99
17	6 31 34 170 05 2	123,20	151,54
18	6 31 34 180 05 2	123,20	151,54
19	6 31 34 190 05 2	123,20	151,54
20	6 31 34 200 05 2	143,80	176,88
21	6 31 34 210 05 2	143,80	176,88
22	6 31 34 220 05 2	143,80	176,88
23	6 31 34 230 05 2	143,80	176,88
24	6 31 34 240 05 2	154,10	189,55
25	6 31 34 250 05 2	174,60	214,76
26	6 31 34 260 05 2	174,60	214,76
27	6 31 34 270 05 2	174,60	214,76
28	6 31 34 280 05 2	205,40	252,65
29	6 31 34 290 05 2	205,40	252,65
30	6 31 34 300 05 2	205,40	252,65
31	6 31 34 310 05 2	231,10	284,26
32	6 31 34 320 05 2	231,10	284,26
33	6 31 34 330 05 2	256,80	315,87
34	6 31 34 340 05 2	256,80	315,87
35	6 31 34 350 05 2	256,80	315,87
36	6 31 34 360 05 2	292,70	360,03
37	6 31 34 370 05 2	292,70	360,03
38	6 31 34 380 05 2	292,70	360,03
39	6 31 34 390 05 2	333,80	410,58
40	6 31 34 400 05 2	333,80	410,58
41	6 31 34 410 05 2	359,40	442,07
42	6 31 34 420 05 2	390,20	479,95
43	6 31 34 430 05 2	390,20	479,95
44	6 31 34 440 05 2	390,20	479,95
45	6 31 34 450 05 2	410,80	505,29
46	6 31 34 460 05 2	451,80	555,72
47	6 31 34 470 05 2	451,80	555,72
48	6 31 34 480 05 2	472,40	581,06
49	6 31 34 490 05 2	472,40	581,06
50	6 31 34 500 05 2	487,80	600,00
51	6 31 34 510 05 2	539,10	663,10
52	6 31 34 520 05 2	539,10	663,10
53	6 31 34 530 05 2	539,10	663,10
54	6 31 34 540 05 2	564,80	694,71
55	6 31 34 550 05 2	564,80	694,71
56	6 31 34 560 05 2	590,40	726,20
57	6 31 34 570 05 2	590,40	726,20
58	6 31 34 580 05 2	631,50	776,75
59	6 31 34 590 05 2	631,50	776,75
60	6 31 34 600 05 2	631,50	776,75



**HSS Nova 75 wiertło koronowe z uchwytem 3/4" Weldon**

Standard przemysłowy. System metryczny, głębokość wiercenia 75mm.

Ø otworu mm	Numer zamówienia	Cena netto (bez VAT)	Cena brutto w PLN
19	6 31 34 190 05 3	264,50	325,34
20	6 31 34 200 05 3	264,50	325,34
21	6 31 34 210 05 3	285,60	351,29
22	6 31 34 220 05 3	285,60	351,29
23	6 31 34 230 05 3	285,60	351,29
24	6 31 34 240 05 3	285,60	351,29
25	6 31 34 250 05 3	333,20	409,84
26	6 31 34 260 05 3	333,20	409,84
27	6 31 34 270 05 3	333,20	409,84
28	6 31 34 280 05 3	370,30	455,47
29	6 31 34 290 05 3	370,30	455,47
30	6 31 34 300 05 3	428,40	526,94
32	6 31 34 320 05 3	428,40	526,94
35	6 31 34 350 05 3	460,10	565,93
36	6 31 34 360 05 3	497,20	611,56
40	6 31 34 400 05 3	608,20	748,09
45	6 31 34 450 05 3	634,60	780,56
50	6 31 34 500 05 3	713,90	878,10
60	6 31 34 600 05 3	872,60	1.073,30



**HSS DURA 25 wiertło koronowe z uchwytem QuickIN**

Powłoka TiN dla dłuższej żywotności i najlepszych właściwości ślizgu.

System metryczny, głębokość wiercenia 25 mm.

Ø otworu mm	Numer zamówienia	Cena netto (bez VAT)	Cena brutto w PLN
12	6 31 33 120 06 7	118,60	145,88
13	6 31 33 130 06 7	118,60	145,88
14	6 31 33 140 06 7	118,60	145,88
15	6 31 33 150 06 7	118,60	145,88
16	6 31 33 160 06 7	118,60	145,88
17	6 31 33 170 06 7	129,50	159,29
18	6 31 33 180 06 7	129,50	159,29
19	6 31 33 190 06 7	129,50	159,29
20	6 31 33 200 06 7	145,60	179,09
21	6 31 33 210 06 7	145,60	179,09
22	6 31 33 220 06 7	145,60	179,09
23	6 31 33 230 06 7	177,90	218,82
24	6 31 33 240 06 7	177,90	218,82
25	6 31 33 250 06 7	177,90	218,82
26	6 31 33 260 06 7	194,10	238,75
27	6 31 33 270 06 7	194,10	238,75
28	6 31 33 280 06 7	210,30	258,67
29	6 31 33 290 06 7	210,30	258,67
30	6 31 33 300 06 7	231,80	285,12
31	6 31 33 310 06 7	231,80	285,12
32	6 31 33 320 06 7	264,20	324,97
33	6 31 33 330 06 7	264,20	324,97
34	6 31 33 340 06 7	291,20	358,18
35	6 31 33 350 06 7	291,20	358,18
36	6 31 33 360 06 7	291,20	358,18
37	6 31 33 370 06 7	328,90	404,55
38	6 31 33 380 06 7	328,90	404,55
39	6 31 33 390 06 7	328,90	404,55
40	6 31 33 400 06 7	366,60	450,92
41	6 31 33 410 06 7	366,60	450,92
42	6 31 33 420 06 7	399,00	490,77
43	6 31 33 430 06 7	399,00	490,77
44	6 31 33 440 06 7	425,80	523,74
45	6 31 33 450 06 7	425,80	523,74
46	6 31 33 460 06 7	474,40	583,52
47	6 31 33 470 06 7	474,40	583,52
48	6 31 33 480 06 7	517,60	636,65
49	6 31 33 490 06 7	517,60	636,65
50	6 31 33 500 06 7	517,60	636,65

Wiercenie koronowe w metalu



**HSS DURA 50 wiertło koronowe z uchwytem QuickIN**

Powłoka TiN dla dłuższej żywotności i najlepszych właściwości ślizgu. System metryczny, głębokość wiercenia 50 mm.

Ø otworu mm	Numer zamówienia	Cena netto (bez VAT)	Cena brutto w PLN
12	6 31 33 120 06 8	150,90	185,61
13	6 31 33 130 06 8	150,90	185,61
14	6 31 33 140 06 8	150,90	185,61
15	6 31 33 150 06 8	150,90	185,61
16	6 31 33 160 06 8	150,90	185,61
17	6 31 33 170 06 8	161,80	199,02
18	6 31 33 180 06 8	161,80	199,02
19	6 31 33 190 06 8	161,80	199,02
20	6 31 33 200 06 8	183,40	225,59
21	6 31 33 210 06 8	183,40	225,59
22	6 31 33 220 06 8	183,40	225,59
23	6 31 33 230 06 8	215,70	265,32
24	6 31 33 240 06 8	215,70	265,32
25	6 31 33 250 06 8	215,70	265,32
26	6 31 33 260 06 8	242,70	298,53
27	6 31 33 270 06 8	242,70	298,53
28	6 31 33 280 06 8	264,20	324,97
29	6 31 33 290 06 8	264,20	324,97
30	6 31 33 300 06 8	291,20	358,18
31	6 31 33 310 06 8	291,20	358,18
32	6 31 33 320 06 8	328,90	404,55
33	6 31 33 330 06 8	328,90	404,55
34	6 31 33 340 06 8	366,60	450,92
35	6 31 33 350 06 8	366,60	450,92
36	6 31 33 360 06 8	366,60	450,92
37	6 31 33 370 06 8	409,80	504,06
38	6 31 33 380 06 8	409,80	504,06
39	6 31 33 390 06 8	409,80	504,06
40	6 31 33 400 06 8	458,20	563,59
41	6 31 33 410 06 8	458,20	563,59
42	6 31 33 420 06 8	501,30	616,60
43	6 31 33 430 06 8	501,30	616,60
44	6 31 33 440 06 8	539,10	663,10
45	6 31 33 450 06 8	539,10	663,10
46	6 31 33 460 06 8	603,90	742,80
47	6 31 33 470 06 8	603,90	742,80
48	6 31 33 480 06 8	646,90	795,69
49	6 31 33 490 06 8	646,90	795,69
50	6 31 33 500 06 8	646,90	795,69



**HSS DURA 25 wiertło koronowe z uchwytem 3/4" Weldon**

Powłoka TiN dla dłuższej żywotności i najlepszych właściwości ślizgu. System metryczny, głębokość wiercenia 25 mm.

Ø otworu mm	Numer zamówienia	Cena netto (bez VAT)	Cena brutto w PLN
12	6 31 34 120 07 5	118,60	145,88
13	6 31 34 130 07 5	118,60	145,88
14	6 31 34 140 07 5	118,60	145,88
15	6 31 34 150 07 5	118,60	145,88
16	6 31 34 160 07 5	118,60	145,88
17	6 31 34 170 07 5	129,50	159,29
18	6 31 34 180 07 5	129,50	159,29
19	6 31 34 190 07 5	129,50	159,29
20	6 31 34 200 07 5	145,60	179,09
21	6 31 34 210 07 5	145,60	179,09
22	6 31 34 220 07 5	145,60	179,09
23	6 31 34 230 07 5	177,90	218,82
24	6 31 34 240 07 5	177,90	218,82
25	6 31 34 250 07 5	177,90	218,82
26	6 31 34 260 07 5	194,10	238,75
27	6 31 34 270 07 5	194,10	238,75
28	6 31 34 280 07 5	210,30	258,67
29	6 31 34 290 07 5	210,30	258,67

30	6 31 34 300 07 5	231,80	285,12
31	6 31 34 310 07 5	231,80	285,12
32	6 31 34 320 07 5	264,20	324,97
33	6 31 34 330 07 5	264,20	324,97
34	6 31 34 340 07 5	291,20	358,18
35	6 31 34 350 07 5	291,20	358,18
36	6 31 34 360 07 5	291,20	358,18
37	6 31 34 370 07 5	328,90	404,55
38	6 31 34 380 07 5	328,90	404,55
39	6 31 34 390 07 5	328,90	404,55
40	6 31 34 400 07 5	366,60	450,92
41	6 31 34 410 07 5	366,60	450,92
42	6 31 34 420 07 5	399,00	490,77
43	6 31 34 430 07 5	399,00	490,77
44	6 31 34 440 07 5	425,80	523,74
45	6 31 34 450 07 5	425,80	523,74
46	6 31 34 460 07 5	474,40	583,52
47	6 31 34 470 07 5	474,40	583,52
48	6 31 34 480 07 5	517,60	636,65
49	6 31 34 490 07 5	517,60	636,65
50	6 31 34 500 07 5	517,60	636,65
51	6 31 34 510 07 5	549,90	676,38
52	6 31 34 520 07 5	549,90	676,38
53	6 31 34 530 07 5	576,90	709,59
54	6 31 34 540 07 5	576,90	709,59
55	6 31 34 550 07 5	593,10	729,52
56	6 31 34 560 07 5	620,00	762,60
57	6 31 34 570 07 5	620,00	762,60
58	6 31 34 580 07 5	673,90	828,90
59	6 31 34 590 07 5	673,90	828,90
60	6 31 34 600 07 5	673,90	828,90



**HSS DURA 50 wiertło koronowe z uchwytem 3/4" Weldon**

Powłoka TiN dla dłuższej żywotności i najlepszych właściwości ślizgu. System metryczny, głębokość wiercenia 50 mm.

Ø otworu mm	Numer zamówienia	Cena netto (bez VAT)	Cena brutto w PLN
12	6 31 34 120 07 6	150,90	185,61
13	6 31 34 130 07 6	150,90	185,61
14	6 31 34 140 07 6	150,90	185,61
15	6 31 34 150 07 6	150,90	185,61
16	6 31 34 160 07 6	150,90	185,61
17	6 31 34 170 07 6	161,80	199,02
18	6 31 34 180 07 6	161,80	199,02
19	6 31 34 190 07 6	161,80	199,02
20	6 31 34 200 07 6	183,40	225,59
21	6 31 34 210 07 6	183,40	225,59
22	6 31 34 220 07 6	183,40	225,59
23	6 31 34 230 07 6	215,70	265,32
24	6 31 34 240 07 6	215,70	265,32
25	6 31 34 250 07 6	215,70	265,32
26	6 31 34 260 07 6	242,70	298,53
27	6 31 34 270 07 6	242,70	298,53
28	6 31 34 280 07 6	264,20	324,97
29	6 31 34 290 07 6	264,20	324,97
30	6 31 34 300 07 6	291,20	358,18
31	6 31 34 310 07 6	291,20	358,18
32	6 31 34 320 07 6	328,90	404,55
33	6 31 34 330 07 6	328,90	404,55
34	6 31 34 340 07 6	366,60	450,92
35	6 31 34 350 07 6	366,60	450,92
36	6 31 34 360 07 6	366,60	450,92
37	6 31 34 370 07 6	409,80	504,06
38	6 31 34 380 07 6	409,80	504,06
39	6 31 34 390 07 6	409,80	504,06
40	6 31 34 400 07 6	458,20	563,59
41	6 31 34 410 07 6	458,20	563,59
42	6 31 34 420 07 6	501,30	616,60





43	6 31 34 430 07 6	501,30	616,60
44	6 31 34 440 07 6	539,10	663,10
45	6 31 34 450 07 6	539,10	663,10
46	6 31 34 460 07 6	603,90	742,80
47	6 31 34 470 07 6	603,90	742,80
48	6 31 34 480 07 6	646,90	795,69
49	6 31 34 490 07 6	646,90	795,69
50	6 31 34 500 07 6	646,90	795,69
51	6 31 34 510 07 6	690,00	848,70
52	6 31 34 520 07 6	690,00	848,70
53	6 31 34 530 07 6	727,70	895,08
54	6 31 34 540 07 6	727,70	895,08
55	6 31 34 550 07 6	743,90	915,00
56	6 31 34 560 07 6	776,30	954,85
57	6 31 34 570 07 6	776,30	954,85
58	6 31 34 580 07 6	841,00	1.034,43
59	6 31 34 590 07 6	841,00	1.034,43
60	6 31 34 600 07 6	841,00	1.034,43

### Szyft centrujący

 Szyft centrujący

D mm	Numer zamówienia	Cena netto (bez VAT)	Cena brutto w PLN
80	3 02 17 359 00 0	58,80	72,33
105	3 02 17 332 00 9	60,60	74,54
125	3 02 17 333 00 3	60,60	74,54
135	3 02 17 355 00 0	72,70	89,43

 Szyft centrujący  
Wyłącznie do wiertel koronowych 7/16" HSS Nova 1"

D mm	Numer zamówienia	Cena netto (bez VAT)	Cena brutto w PLN
85	3 02 17 338 00 0	54,00	66,42

 Szyft centrujący  
Wyłącznie do wiertel koronowych 7/16" innych firm w połączeniu z adapterem

D mm	Numer zamówienia	Cena netto (bez VAT)	Cena brutto w PLN
125	3 02 17 337 00 2	72,70	89,43

### Adapter/uchwyt wiertarski

 Adapter z systemem szybkomocującym Quick IN  
Człon bierny M18 x 6 P 1,5

Numer zamówienia	Cena netto (bez VAT)	Cena brutto w PLN
6 39 01 020 00 6	89,10	109,60

 Adapter z systemem szybkomocującym Quick IN  
Człon bierny 3/4" Weldon

Numer zamówienia	Cena netto (bez VAT)	Cena brutto w PLN
6 39 01 021 01 4	89,10	109,60

 Adapter z systemem szybkomocującym Quick IN  
Chwył Weldon Specjal. Przeznaczony do wiertel rdzeniowych innych producentów z otworem wewnętrznym > 6,4 mm.

Numer zamówienia	Cena netto (bez VAT)	Cena brutto w PLN
6 39 01 024 01 9	89,10	109,60

 Adapter z systemem szybkomocującym Quick IN  
Człon bierny 1/2"-20 UNF

Numer zamówienia	Cena netto (bez VAT)	Cena brutto w PLN
6 39 01 022 00 8	89,10	109,60

 Adapter z systemem szybkomocującym Quick IN  
Człon bierny B 16

Numer zamówienia	Cena netto (bez VAT)	Cena brutto w PLN
6 39 01 023 00 2	89,10	109,60



### Adapter z uchwytem 3/4" Weldon

Do przebrojenia produktów konkurencyjnych na system QuickIN.

Numer zamówienia	Cena netto (bez VAT)	Cena brutto w PLN
6 39 01 027 01 0	191,50	235,55



### Adapter z uchwytem 3/4" Weldon

Człon bierny B 16

Numer zamówienia	Cena netto (bez VAT)	Cena brutto w PLN
6 39 01 061 00 0	89,10	109,60

### Adapter z uchwytem 3/4" Weldon

Człon bierny 1/2"-20 UNF

Numer zamówienia	Cena netto (bez VAT)	Cena brutto w PLN
6 39 01 070 00 0	89,10	109,60



### Przedłużenie

Do stosowania na ciasnych, głęboko osadzonych lub stopniowanych powierzchniach. Możliwe otwory przelotowe od Ø 36 mm. Uchwyt QuickIN, długość 100 mm, w komplecie szyft centrujący.

Numer zamówienia	Cena netto (bez VAT)	Cena brutto w PLN
6 31 06 016 01 0	322,10	396,19



### Uchwyt wiertarski zębany z uchwytem QuickIN

Zakres mocowania mm	Numer zamówienia	Cena netto (bez VAT)	Cena brutto w PLN
1,5 - 13	6 39 01 023 02 0	288,40	354,74
1 - 16	6 39 01 023 01 1	341,80	420,42



### Wiertło kręte HSS z uchwytem QuickIN

Głębokość skrawania 35 mm

Ø otworu mm	Numer zamówienia	Cena netto (bez VAT)	Cena brutto w PLN
10	6 31 11 009 01 0	83,40	102,59
10,2	6 31 11 010 01 0	83,40	102,59
11	6 31 11 011 01 0	94,90	116,73
12	6 31 11 012 01 0	94,90	116,73
13	6 31 11 013 01 0	101,80	125,22
14	6 31 11 014 01 0	101,80	125,22
15	6 31 11 015 01 0	106,50	131,00
15,5	6 31 11 016 01 0	106,50	131,00

### Uchwyty mocujące



### Uchwyty szybkomocujące QuickIN

Z wewnętrznym doprowadzaniem chłodziwa.

Głębokość cięcia mm	Stożek	Ø otworu mm	Numer zamówienia	Cena netto (bez VAT)	Cena brutto w PLN
50	MK 2	12 - 35	6 39 01 065 02 0	705,30	867,52
75	MK 2	12 - 35	6 39 01 066 02 0	755,90	929,76
50	MK 3	12 - 65	6 39 01 048 02 0	705,30	867,52
75	MK 3	12 - 65	6 39 01 049 02 0	755,90	929,76



### Uchwyt 3/4" Weldon

Z wewnętrznym doprowadzaniem chłodziwa.

Głębokość cięcia mm	Stożek	Ø otworu mm	Numer zamówienia	Cena netto (bez VAT)	Cena brutto w PLN
50	MK 2	12 - 35	6 39 01 063 02 0	705,30	867,52
75	MK 2	12 - 35	6 39 01 064 02 0	755,90	929,76
50	MK 3	12 - 65	6 39 01 050 02 0	705,30	867,52
75	MK 3	12 - 65	6 39 01 051 02 0	755,90	929,76



**Uchwyty szybko mocujące QuickIN**

Do stosowania wiertel koronowych FEIN w wiertarkach stołowych i kolumnowych oraz we wszelkich innych wiertarkach z uchwytem w postaci stożka Morse'a.

Głębokość cięcia mm	Stożek	Ø otworu mm	Numer zamówienia	Cena netto (bez VAT)	Cena brutto w PLN
50	MK 3	12 - 65	6 39 01 019 01 3	740,80	911,19
50	MK 2	12 - 35	6 39 01 018 01 9	705,30	867,52
75	MK 3	12 - 65	6 39 01 055 02 0	791,40	973,43
75	MK 2	12 - 35	6 39 01 057 02 0	791,40	973,43



**Uchwyt 3/4\" Weldon**

Do stosowania wiertel koronowych FEIN w wiertarkach stołowych i kolumnowych oraz we wszelkich innych wiertarkach z uchwytem w postaci stożka Morse'a.

Głębokość cięcia mm	Stożek	Ø otworu mm	Numer zamówienia	Cena netto (bez VAT)	Cena brutto w PLN
50	MK 3	12 - 65	6 39 01 052 02 0	740,80	911,19
75	MK 3	12 - 65	6 39 01 053 02 0	791,40	973,43



**Uchwyt QI**

dla poprzedniej wersji KBM 542 do stosowania z systemem szybko mocującym QuickIN.

Numer zamówienia	Cena netto (bez VAT)	Cena brutto w PLN
6 39 01 028 01 8	478,50	588,56

**Gwintowanie**



**Uchwyt szybko mocujący do gwintowników do KBM 50 Q, KBM 50 U, KBM 52 U, KBM 65 U**

wyłącznie do magnetycznych wiertarek rdzeniowych z funkcją przełączania obrotów w lewo. Rozmiar 2, z uchwytem Weldon 3/4\", do gwintowników, w połączeniu z wkładkami do gwintowników ze sprężem lub bez spręża bezpieczeństwa M6 - M20.

Numer zamówienia	Cena netto (bez VAT)	Cena brutto w PLN
9 26 02 089 01 0	1.128,10	1.387,57



**Uchwyt szybko mocujący do gwintowników do KBM 50 Q, KBM 50 U, KBM 52 U, KBM 65 U**

Do stosowania tylko z wiertarkami koronowymi z funkcją obrotów w lewo. Rozm. 2, z systemem szybko mocującym QuickIN, do gwintownika, w połączeniu z wkładkami do gwintowania ze sprężem lub bez spręża poślizgowego od M 6 do M 20

Numer zamówienia	Cena netto (bez VAT)	Cena brutto w PLN
9 26 02 079 01 0	1.109,20	1.364,32



**Aparat do gwintowania do KBM 32 Q i KBM 50 QF**

Rozm. 2, z systemem szybko mocującym QuickIN, dla gwintownika w połączeniu z wkładkami do gwintowania z lub bez spręża poślizgowego od M 6 - M 16 łącznie ze wspornikiem momentu obrotowego.

Numer zamówienia	Cena netto (bez VAT)	Cena brutto w PLN
9 26 02 072 01 2	3.812,90	4.689,87



**Aparat do gwintowania do KBM 65 Q i KBM 65 QF**

Rozm. 2, ze stożkiem Morse'a 3, dla gwintownika w połączeniu z wkładkami do gwintowania z lub bez spręża poślizgowego od M 6 - M 20. łącznie ze wspornikiem momentu obrotowego.

Numer zamówienia	Cena netto (bez VAT)	Cena brutto w PLN
9 26 02 066 01 2	5.146,10	6.329,71



**Końcówki do gwintowników do gwintowników wg DIN 371**

Gwint	Ø mm	Czworokątny mm	Numer zamówienia	Cena netto (bez VAT)	Cena brutto w PLN
M 6	6	4,9	6 32 06 095 01 1	302,40	371,96
M 8	8	6,2	6 32 06 138 01 0	302,40	371,96
M 10	10	8	6 32 06 139 01 0	302,40	371,96



**Końcówki do gwintowników do gwintowników wg DIN 374/376**

do gwintowników wg DIN 374/376

Gwint	Ø mm	Czworokątny mm	Numer zamówienia	Cena netto (bez VAT)	Cena brutto w PLN
M 6	4,5	3,4	6 32 06 117 01 5	302,40	371,96
M 10	7	5,5	6 32 06 096 01 4	302,40	371,96
M 12	9	7	6 32 06 097 01 8	302,40	371,96
M 14	11	9	6 32 06 098 01 6	302,40	371,96
M 16	12	9	6 32 06 099 01 0	302,40	371,96
M 18	14	11	6 32 06 100 01 1	302,40	371,96
M 20	16	12	6 32 06 101 01 0	302,40	371,96



**Końcówki do gwintowników ze sprężem przeciążeniowym do gwintowania otworów nieprzelotowych do gwintowników wg DIN 371**

ze sprężem przeciążeniowym do gwintowania otworów nieprzelotowych do gwintowników wg DIN 371

Gwint	Ø mm	Czworokątny mm	Numer zamówienia	Cena netto (bez VAT)	Cena brutto w PLN
M 6	6	4,9	6 32 06 118 01 3	941,00	1.157,43
M 8	8	6,2	6 32 06 140 01 0	941,00	1.157,43
M 10	10	8	6 32 06 141 01 0	941,00	1.157,43



**Końcówki do gwintowników ze sprężem przeciążeniowym do gwintowania otworów nieprzelotowych do gwintowników wg DIN 374/376**

ze sprężem przeciążeniowym do gwintowania otworów nieprzelotowych do gwintowników wg DIN 374/376

Gwint	Ø mm	Czworokątny mm	Numer zamówienia	Cena netto (bez VAT)	Cena brutto w PLN
M 8	6	4,9	6 32 06 102 01 3	941,00	1.157,43
M 10	7	5,5	6 32 06 103 01 7	941,00	1.157,43
M 12	9	7	6 32 06 104 01 5	941,00	1.157,43
M 14	11	9	6 32 06 105 01 9	941,00	1.157,43
M 16	12	9	6 32 06 106 01 2	941,00	1.157,43
M 18	14	11	6 32 06 107 01 6	941,00	1.157,43
M 20	16	12	6 32 06 108 01 4	941,00	1.157,43

**Urządzenia mocujące**



**Płyta z mocowaniem próżniowym do materiałów antymagnetycznych i podłoża strukturalnego**

do materiałów antymagnetycznych i podłoża strukturalnego (blacha ryflowana, blacha o żeberkach owalnych itp.) Płyta próżniowa 396 x 200 x 95 mm

Numer zamówienia	Cena netto (bez VAT)	Cena brutto w PLN
9 26 02 057 01 7	2.133,50	2.624,21



**Pompa próżniowa**

ilość zasysana 0,015 m³/min, -0,8 bar, 92 W, waga 2,5 kg, wraz z przewodem odsysającym.

Numer zamówienia	Cena netto (bez VAT)	Cena brutto w PLN
9 26 01 022 01 3	2.199,50	2.705,39



**Płyta z przyssawką do materiałów antymagnetycznych, 250 x 330 x 110 mm**

do materiałów antymagnetycznych, 250 x 330 x 110 mm

Numer zamówienia	Cena netto (bez VAT)	Cena brutto w PLN
9 26 02 054 01 6	2.053,20	2.525,44



**Przystawka do wierceń w rurach wraz z pasem mocującym, do wiercenia otworów w rurach o średnicy od 60 do 300 mm, 220 x 130 mm.**

wraz z pasem mocującym, do wiercenia otworów w rurach o średnicy od 60 do 300 mm, 220 x 130 mm.

Numer zamówienia	Cena netto (bez VAT)	Cena brutto w PLN
9 26 02 055 01 0	1.118,70	1.376,01



**Chłodzenie**



**Pompa ręczna**

Pojemność ok. 450 ml. Pasuje do wiertarek rdzeniowych FEIN KBM 32 Q, KBM 50 QX, KBM 52 U, KBM 65 Q, KBM 65 QF.

Numer zamówienia	Cena netto (bez VAT)	Cena brutto w PLN
3 21 32 022 00 7	42,30	52,03

**Wąż zapasowy**

do pompy ręcznej 3 21 32 022 00 7.

Numer zamówienia	Cena netto (bez VAT)	Cena brutto w PLN
3 14 14 054 00 8	13,90	17,10



**Elastyczny wąż przegubowy**

Pasuje do KBM 50 Q, 50 U, 50 auto, 65 U, stosowany przy używaniu wiertel krętych.

Numer zamówienia	Cena netto (bez VAT)	Cena brutto w PLN
3 14 14 070 01 0	55,70	68,52



**Preparat do skrawania w sprayu**

Preparat w sprayu 300 ml, wydłuża trwałość narzędzi, zapewnia optymalną wydajność cięcia i skrawania oraz lepsze odprowadzanie wiórów.

Numer zamówienia	Cena netto (bez VAT)	Cena brutto w PLN
3 21 32 031 00 0	67,10	82,54



**Pasta poprawiająca warunki skrawania**

Smar ułatwiający obróbkę blachy.

Numer zamówienia	Cena netto (bez VAT)	Cena brutto w PLN
3 21 32 020 12 9	62,20	76,51

**Inne wyposażenie dodatkowe**



**Magnetyczny zbieracz do opiłków i wiórów**

Praktyczne narzędzie z mocnym magnesem do szybkiego i łatwego zbierania metalowych magnetycznych opiłków.

Numer zamówienia	Cena netto (bez VAT)	Cena brutto w PLN
6 42 01 005 01 0	187,80	231,00

**Akcesoria AKBU**



**Akumulator HighPower**

Akumulator litowo-jonowy HighPower z ogniwami wysoko-prądowymi, wskaźnikiem poziomu naładowania i technologią SafetyCell FEIN. Stały wysoki prąd wyjściowy o wyższym o 75% natężeniu niż w zwykłych akumulatorach litowo-jonowych. Zalecane do magnetycznych wiertarek rdzeniowych z akumulatorem FEIN i szlifierek kątowych z akumulatorem. Może być stosowany we wszystkich narzędziach FEIN z akumulatorem 18 V.

Napięcie V	Pojemność Ah	Numer zamówienia	Cena netto (bez VAT)	Cena brutto w PLN
18	5,2	9 26 04 179 02 0	552,90	680,07

**FEIN Select<sup>+</sup>**



**Zestaw początkowy akumulatora HighPower**

2 akumulatory litowo-jonowe HighPower z ładowarką ALG 50.

Napięcie V	Pojemność Ah	Numer zamówienia	Cena netto (bez VAT)	Cena brutto w PLN
18	5,2	9 26 04 307 01 0	1.285,40	1.581,05



**Lampa LED akumulatora ALED 12-18 V**

Kompaktowa i wytrzymała lampa LED akumulatora z odchylaną głowicą. Kompatybilna ze wszystkimi akumulatorami litowo-jonowymi FEIN 12 / 14 / 18 V, łącznie z hakiem do zawieszania lampy. Niezwykle lekka (waga: 130 g) i bardzo jasna (900 luksów). Temperatura barwy odpowiada światłu dziennemu. Jasność można ustawić na 2 poziomach.

Numer zamówienia	Cena netto (bez VAT)	Cena brutto w PLN
9 26 04 200 02 0	231,40	284,63



**Szybka ładowarka ALG 50**

Do wszystkich akumulatorów litowo-jonowych FEIN. Czas ładowania do 35 min.

Numer zamówienia	Cena netto (bez VAT)	Cena brutto w PLN
9 26 04 129 01 0	179,80	221,16



**Szybka ładowarka ALG 30**

Szybka ładowarka do akumulatorów nikielowo-kadmowych i litowo-jonowych FEIN. Czas ładowania do 25 min.

Numer zamówienia	Cena netto (bez VAT)	Cena brutto w PLN
9 26 04 096 01 0	629,40	774,17



	<b>KBM 50 auto</b>	<b>KBM 80 auto</b>	
	Inteligentna 2-biegowa magnetyczna wiertarka rdzeniowa Automatic o niewielkiej masie i dużym zakresie skoku, najwyższa efektywność pracy i minimalny wysiłek fizyczny podczas wiercenia rdzeniowego w warsztacie i na budowie.	Inteligentna 3-biegowa magnetyczna wiertarka rdzeniowa Automatic o wysokiej mocy i dużym zakresie skoku, bieg w prawo/lewo, uchwyt narzędziowy MK3, precyzyjna regulacja zapewniająca najwyższą efektywność pracy i minimalny wysiłek fizyczny, do pracy w warsztacie.	
<b>EAN 4014586...</b>	... 874272	... 862538	
<b>Strona</b>	115	115	
<b>Zastosowanie</b>	Wiercenie rdzeniowe w metalu do Ø 35 mm	▲▲	▲▲
	Wiercenie rdzeniowe w metalu do Ø 50 mm	▲▲	▲▲
	Wiercenie rdzeniowe w metalu do Ø 65 mm		▲▲
	Wiercenie rdzeniowe w metalu do Ø 80 mm		▲▲
	Wiercenie wiertłem krętym z uchwytem wiertarskim (DIN 338)	▲	▲
	Wiercenie wiertłem krętym w uchwycie ze stożkiem Morse'a (DIN 345)	▲▲	▲▲
	Gwintowanie	▲▲	▲▲
	Pogłębianie, rozwiercanie	▲▲	▲▲
	Rozwiercanie otworu	▲▲	▲▲
	Wiercenie automatyczne	▲▲	▲▲
	Praca jednoręczna	▲▲	▲▲
	Praca ponad głową	▲	▲
	Zastosowanie w montażu	▲▲	▲▲
Zastosowanie w warsztacie	▲▲	▲▲	
<b>Wyposażenie</b>	Elektroniczne zwiększanie siły przyciągania magnesu	●	●
	Wyświetlacz siły przyciągania magnesu	●	●
	Automatyczny posuw	●	●
	Przełącznik kierunku obrotów lewe / prawe	●	●
	Regulacja prędkości obrotowej	●	●
	Funkcja pamięci	●	●
	Elektronika regulowana prędkością obrotową	●	●
	Sprzęgło poślizgowe sterowane momentem obrotowym		●
	Pobór mocy	1 200 W	2 000 W
	Moc użytkowa	610 W	900 W
<b>Dane techniczne</b>	Prędkość obrotowa pod obciążeniem		
	1. bieg	130 - 260 1/min	110 - 180 1/min
	2. bieg	260 - 520 1/min	160 - 260 1/min
	3. bieg		350 - 580 1/min
	Wiertło rdzeniowe Ø maks.	50 mm	80 mm
	Wiertło rdzeniowe HSS Ø maks.	40 mm	65 mm
	Maks. głębokość wiercenia wiertła koronowego	50(75)* mm	50 mm
	Wiertło kręte, maks. średnica	18/23** mm	18/32** mm
	Gwintowanie	M 16**	M 27**
	Pogłębianie Ø maks.	50** mm	50** mm
	Rozwiercanie maks. Ø	23** mm	31** mm
	Uchwyt do wiertel koronowych	QuickIN	QuickIN/QuickIN MAX
	Uchwyt narzędzia	MK 3	MK 3
	Skok roboczy	145 mm	145 mm
	Całk. zakres skoku	315 mm	285 mm
	Zakres regulacji stojaka		4,25 mm
	Zakres obrotu stojaka		11°
Siła mocowania magnetycznego	12 500 N	18 000 N	
Wymiary stopy magnetycznej	195 x 90 mm	270 x 90 mm	
Kabel z wtyczką	4 m	4 m	
Ciężar wg EPTA	16,20 kg	26,40 kg	

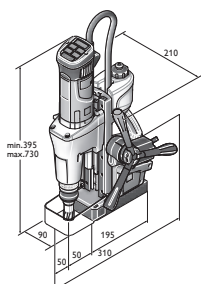

KBM 50 auto

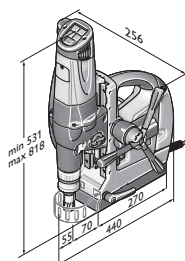

KBM 80 auto

- ▲ nadaje się
- ▲▲ bardzo dobrze nadaje się
- zawarte
- \* opcjonalnie z akcesoriami
- \*\* tylko w trybie ręcznym



Model	Numer zamówienia	EAN	PK	Cena netto (bez VAT)	Cena brutto w PLN
<b>KBM 50 auto</b>	<b>7 270 42 61 00 0</b>	<b>4014586874272</b>	<b>01</b>	<b>9.095,50</b>	<b>11.187,47</b>

**Wyposażenie:**

1 zbiornik na chłodziwo, 1 pas mocujący, 1 hak do wiórów, 1 sztyfty centrujące, 1 wybijak, 1 osłona, 1 walizka

**Akcesoria, patrz strona 105**



Model	Numer zamówienia	EAN	PK	Cena netto (bez VAT)	Cena brutto w PLN
<b>KBM 80 auto</b>	<b>7 270 32 00 23 0</b>	<b>4014586862538</b>	<b>01</b>	<b>16.043,30</b>	<b>19.733,26</b>

**Wyposażenie:**

1 uchwyt narzędzia QuickIN MAX/ stożek Morse'a nr 3, 1 zbiornik na chłodziwo, 1 pas mocujący, 1 hak do wiórów, 2 sztyfty centrujące, 1 wybijak, 1 osłona, 1 walizka

Akcesoria, patrz strona 116

## Wiertło koronowe z węgla



### Wiertło rdzeniowe z węglówk HM Ultra 50 z uchwytem QuickIN MAX

Najwyższa trwałość i doskonała moc skrawania.

Wymiary metryczne, głębokość skrawania 50 mm.

Ø otworu mm	Numer zamówienia	Cena netto (bez VAT)	Cena brutto w PLN
50	6 31 27 330 01 0	382,40	470,36
51	6 31 27 331 01 0	422,50	519,68
52	6 31 27 332 01 0	422,50	519,68
53	6 31 27 333 01 0	422,50	519,68
54	6 31 27 334 01 0	422,50	519,68
55	6 31 27 335 01 0	422,50	519,68
56	6 31 27 336 01 0	440,40	541,70
57	6 31 27 337 01 0	440,40	541,70
58	6 31 27 338 01 0	440,40	541,70
59	6 31 27 339 01 0	440,40	541,70
60	6 31 27 340 01 0	440,40	541,70
61	6 31 27 341 01 0	498,30	612,91
62	6 31 27 342 01 0	498,30	612,91
63	6 31 27 343 01 0	498,30	612,91
64	6 31 27 344 01 0	498,30	612,91
65	6 31 27 345 01 0	498,30	612,91
66	6 31 27 346 01 0	571,70	703,20
67	6 31 27 347 01 0	571,70	703,20
68	6 31 27 348 01 0	571,70	703,20
69	6 31 27 349 01 0	571,70	703,20
70	6 31 27 350 01 0	631,40	776,63
71	6 31 27 351 01 0	637,40	784,01
72	6 31 27 352 01 0	643,30	791,26
73	6 31 27 353 01 0	649,30	798,64
74	6 31 27 354 01 0	655,30	806,02
75	6 31 27 355 01 0	661,20	813,28
76	6 31 27 456 01 0	691,00	849,93
77	6 31 27 457 01 0	697,00	857,31
78	6 31 27 458 01 0	705,80	868,14
79	6 31 27 459 01 0	714,90	879,33
80	6 31 27 460 01 0	714,90	879,33

## Adapter/uchwyt wiertarski



### Adapter z uchwytem QuickIN MAX

Chwytem QuickIN

Numer zamówienia	Cena netto (bez VAT)	Cena brutto w PLN
6 39 01 045 01 0	184,40	226,82



### Uchwyt wiertarski zębaty z uchwytem QuickIN

Zakres mocowania mm	Numer zamówienia	Cena netto (bez VAT)	Cena brutto w PLN
1,5 - 13	6 39 01 023 02 0	288,40	354,74
1 - 16	6 39 01 023 01 1	341,80	420,42

## Uchwyty Morse'a MK 3



### Chwytem QuickIN

Do doposażenia wiertarki KBM 80 U i KBM 80 auto. Zintegrowany układ doprowadzania płynu chłodząco-smarującego.

Do wszystkich wiertel rdzeniowych QuickIN Ø 12-65 mm.

Numer zamówienia	Cena netto (bez VAT)	Cena brutto w PLN
6 39 01 039 02 0	699,20	860,02



### Chwytem QuickIN MAX

Do doposażenia wiertarki KBM 80 U i KBM 80 auto. Zintegrowany układ doprowadzania płynu chłodząco-smarującego.

Do wszystkich wiertel rdzeniowych FEIN QuickIN MAX

Ø 50-80 mm.

Numer zamówienia	Cena netto (bez VAT)	Cena brutto w PLN
6 39 01 038 02 0	1.024,50	1.260,14



### Chwytem Weldon 32 Standard

Przeznaczony specjalnie do wiertel rdzeniowych z powierzchnią przyłożenia z przesunięciem 90°. Maksymalna głębokość skrawania 50 mm.

Numer zamówienia	Cena netto (bez VAT)	Cena brutto w PLN
6 39 01 041 01 0	1.187,00	1.460,01



### Chwytem Weldon 32

Powierzchnie przyłożenia w linii. Maksymalna głębokość skrawania 75 mm. Przeznaczony do wiertel rdzeniowych:

Uchwyt	Numer zamówienia	Cena netto (bez VAT)	Cena brutto w PLN
Hougen	6 39 01 042 01 0	1.187,00	1.460,01
Jancy	6 39 01 040 01 0	1.187,00	1.460,01



### Stożek rozszerzający do stożka Morse'a

Uchwyt	Numer zamówienia	Cena netto (bez VAT)	Cena brutto w PLN
MK 3/MK 3	6 33 04 005 00 0	699,20	860,02

## Gwintowanie KBM 80



### Uchwyt szybkowymienny do gwintowników do KBM 80

wyłącznie do wiertarek rdzeniowych z funkcją obrotów w lewo. Rozm. 3, z uchwytem QuickIN MAX, do gwintowników (DIN 374/376), w połączeniu z wkładkami do gwintowania ze sprężem lub bez spręża poślizgowego M 22-M 27.

Numer zamówienia	Cena netto (bez VAT)	Cena brutto w PLN
9 26 02 082 01 0	1.567,10	1.927,54



### Końcówki do gwintowników

do gwintowników wg DIN 374/376

Gwint	Ø mm	Czworo- kątny mm	Numer zamówienia	Cena netto (bez VAT)	Cena brutto w PLN
M22/M24	18	14,5	6 32 06 119 01 0	699,20	860,02
M 27	20	16	6 32 06 120 01 0	699,20	860,02



### Końcówki do gwintowników

ze sprężem przeciążeniowym do gwintowania otworów nieprzelotowych do gwintowników wg DIN 374/376

Gwint	Ø mm	Czworo- kątny mm	Numer zamówienia	Cena netto (bez VAT)	Cena brutto w PLN
M22/M24	18	14,5	6 32 06 122 01 0	1.458,10	1.793,47
M 27	20	16	6 32 06 123 01 0	1.458,10	1.793,47



### Wkładka redukcyjna (3/2)

Wkładka redukcyjna do mocowania wkładek gwintujących rozm. 2 (M 6-M 20) w uchwycie szybkowymiennym do gwintowników rozm. 3. (9 26 02 082 01 0)

Numer zamówienia	Cena netto (bez VAT)	Cena brutto w PLN
6 32 06 125 01 0	861,90	1.060,14



## Urządzenia mocujące



**Płyta z mocowaniem próżniowym**  
do materiałów antymagnetycznych i podłoża strukturalnego  
(blacha ryflowana, blacha o żeberkach owalnych itp.)  
396 x 350 x 95 mm do KBM 80 U, 80 auto.

Numer zamówienia	Cena netto (bez VAT)	Cena brutto w PLN
9 26 02 085 01 0	2.133,50	2.624,21



**Pompa próżniowa**  
Ilość zasysana 0,015 m<sup>3</sup>/min, -0,8 bar, 92 W, waga 2,5 kg,  
wraz z przewodem odsysającym.

Numer zamówienia	Cena netto (bez VAT)	Cena brutto w PLN
9 26 01 022 01 3	2.199,50	2.705,39

## Chłodzenie



**Pompa ręczna**  
Pojemność ok. 450 ml. Pasuje do wiertarek rdzeniowych FEIN  
KBM 32 Q, KBM 50 QX, KBM 52 U, KBM 65 Q, KBM 65 QF.

Numer zamówienia	Cena netto (bez VAT)	Cena brutto w PLN
3 21 32 022 00 7	42,30	52,03

**Wąż zapasowy**  
do pompy ręcznej 3 21 32 022 00 7.

Numer zamówienia	Cena netto (bez VAT)	Cena brutto w PLN
3 14 14 054 00 8	13,90	17,10



**Elastyczny wąż przegubowy**  
Pasuje do KBM 50 Q, 50 U, 50 auto, 65 U, stosowany przy  
używaniu wiertel krętych.

Numer zamówienia	Cena netto (bez VAT)	Cena brutto w PLN
3 14 14 070 01 0	55,70	68,52



**Preparat do skrawania w sprayu**  
Preparat w sprayu 300 ml, wydłuża trwałość narzędzi,  
zapewnia optymalną wydajność cięcia i skrawania oraz lepsze  
odprowadzanie wiórów.

Numer zamówienia	Cena netto (bez VAT)	Cena brutto w PLN
3 21 32 031 00 0	67,10	82,54



**Pasta poprawiająca warunki skrawania**  
Smar ułatwiający obróbkę blachy.

Numer zamówienia	Cena netto (bez VAT)	Cena brutto w PLN
3 21 32 020 12 9	62,20	76,51

## Inne wyposażenie dodatkowe



**Magnetyczny zbieracz do opiłków i wiórów**  
Praktyczne narzędzie z mocnym magnesem do szybkiego  
i łatwego zbierania metalowych magnetycznych opiłków.

Numer zamówienia	Cena netto (bez VAT)	Cena brutto w PLN
6 42 01 005 01 0	187,80	231,00





## Czysta sprawa – FEIN Dustex.

Odkurzacze z serii FEIN Dustex stanowią idealne wyposażenie eliminujące pył podczas używania elektronarzędzi w przemyśle, w warsztatach i w miejscach montażu. Dzięki komfortowej funkcji automatycznego włączania/wyłączania te profesjonalne i niezwykle ciche odkurzacze do pracy na sucho i na mokro są sterowane automatycznie włącznikiem elektronarzędzia, do którego są podłączone. Ponadto odkurzacze FEIN Dustex są wyposażone w funkcję łagodnego startu, która redukuje prąd rozruchu i zapobiega w ten sposób zadziałaniu bezpieczników o mniejszym prą-

dzie znamionowym. Odkurzacze są wyposażone w bardzo długi przewód zasilający oraz wąż ssący, co zapewnia użytkownikowi maksymalny zasięg roboczy. Bezpiecznymi odkurzacami FEIN Dustex można niezawodnie usuwać szkodliwe pyły klasy M.



**Odkurzacz do pracy na mokro/  
na sucho**

**Strona 120**

Czyste wyniki pracy i środowisko pracy,  
chroniące zdrowie pracownika.



	Zestaw Dustex 25 L	Dustex 25 L	Zestaw Dustex 35 L	Dustex 35 L	Dustex 35 LX	Dustex 35 LX AC	Dustex 35 MX	Dustex 35 MX AC
	Kompaktywny, wydajny odkurzacz do pracy na sucho i na mokro, do podłączenia do elektronarzędzi w warsztacie i podczas prac montażowych, z bogatym zestawem akcesoriów w komplecie.	Kompaktywny i wydajny odkurzacz do pracy na sucho i na mokro, do podłączenia do elektronarzędzi w warsztacie i podczas prac montażowych.	Wydajny odkurzacz do pracy na sucho i na mokro, do podłączenia do elektronarzędzi w warsztacie i podczas prac montażowych, z bogatym zestawem akcesoriów w komplecie.	Wydajny odkurzacz do odkurzania na sucho i na mokro, do podłączenia do elektronarzędzi w warsztacie i podczas prac montażowych.	Mocny profesjonalny odkurzacz do pracy na sucho i mokro, do pyłów klasy L, do przymocowania walizek różnych systemów z dużym zestawem akcesoriów.	Mocny profesjonalny odkurzacz do pracy na sucho i mokro, do pyłów klasy L, z automatycznym czyszczeniem filtra, do przymocowania walizek różnych systemów oraz z dużym zestawem akcesoriów.	Mocny profesjonalny odkurzacz do pracy na sucho i mokro, do pyłów klasy M, do przymocowania walizek różnych systemów z dużym zestawem akcesoriów.	Mocny profesjonalny odkurzacz do pracy na sucho i mokro, do pyłów klasy M, z automatycznym czyszczeniem filtra, do przymocowania walizek różnych systemów z dużym zestawem akcesoriów.
<b>EAN 4014586...</b>	... 878362	... 877365	... 878423	... 877389	... 882956	... 882994	... 883052	... 883069
<b>Strona</b>	121	121	121	121	121	122	122	122
<b>Wyposażenie</b>	Automatyka start / stop	•	•	•	•	•	•	•
	Łagodny rozruch	•	•	•	•	•	•	•
	Automatyczne czyszczenie filtra						•	•
	Przygotowanie antystatyczne					•	•	•
	Miejsce do układania walizek					•	•	•
<b>Dane techniczne</b>								
Klasa pyłów	L	L	L	L	L	L	M	M
Maksymalna moc wejściowa	1 380 W	1 380 W	1 380 W	1 380 W	1 380 W	1 380 W	1 380 W	1 380 W
Przepływ powietrza	4 320 l/min	4 320 l/min	4 320 l/min	4 320 l/min	4 320 l/min	4 320 l/min	4 320 l/min	4 320 l/min
Maks. podciśnienie	253 hPa	253 hPa	253 hPa	253 hPa	254 hPa	254 hPa	254 hPa	254 hPa
Pojemność zbiornika	22 l	22 l	32 l	32 l	35 l	35 l	35 l	35 l
Ciężar wg EPTA	8,00 kg	8,00 kg	9,00 kg	9,00 kg	13,50 kg	14,10 kg	13,50 kg	14,10 kg

• zawarte

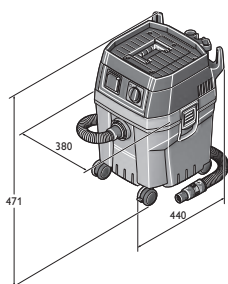

Dustex 25 L  
Dustex 25 L Set

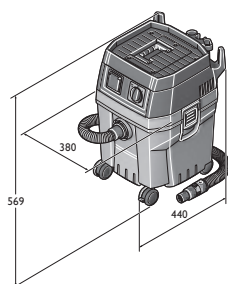

Dustex 35 L  
Dustex 35 L Set

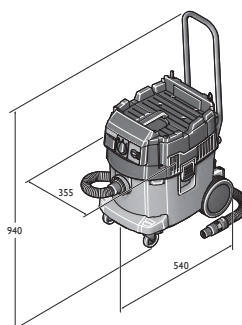

Dustex 35 LX  
Dustex 35 LX AC

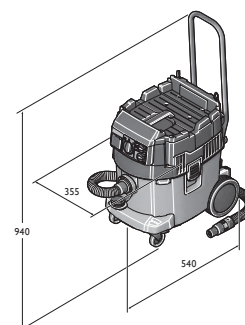

Dustex 35 MX  
Dustex 35 MX AC



Model	Numer zamówienia	EAN	PK	Cena netto (bez VAT)	Cena brutto w PLN
<b>Zestaw Dustex 25 L</b>	<b>9 20 27 060 00 0</b>	<b>4014586878362</b>	<b>01</b>	<b>1.360,50</b>	<b>1.673,42</b>

**Wyposażenie:**

1 wąż ssący 4 m, Ø 35 mm, 1 złączka elektronarzędzia z regulacją siły ssania, 1 worek z włókniny, 1 filtr faldowany płaski, 2 rury ssące (metalowe), 1 uniwersalna dysza z wymiennymi wkładkami, 1 ssawka szczelinowa, 1 ssawka z włosiem, 1 kolanko  
Akcesoria, patrz strona 123



Model	Numer zamówienia	EAN	PK	Cena netto (bez VAT)	Cena brutto w PLN
<b>Dustex 25 L</b>	<b>9 20 27 223 00 0</b>	<b>4014586877365</b>	<b>01</b>	<b>1.205,80</b>	<b>1.483,14</b>

**Wyposażenie:**

1 wąż ssący 4 m, Ø 35 mm, 1 złączka elektronarzędzia z regulacją siły ssania, 1 worek z włókniny, 1 filtr faldowany płaski  
Akcesoria, patrz strona 123



Model	Numer zamówienia	EAN	PK	Cena netto (bez VAT)	Cena brutto w PLN
<b>Zestaw Dustex 35 L</b>	<b>9 20 28 060 00 0</b>	<b>4014586878423</b>	<b>01</b>	<b>1.588,00</b>	<b>1.953,24</b>

**Wyposażenie:**

1 złączka elektronarzędzia z regulacją siły ssania, 1 uniwersalna dysza z wymiennymi wkładkami, 1 wąż ssący 4 m, Ø 35 mm, 1 ssawka z włosiem, 1 kolanko, 2 rury ssące (metalowe), 1 ssawka szczelinowa, 1 filtr faldowany płaski, 1 worek z włókniny  
Akcesoria, patrz strona 123



Model	Numer zamówienia	EAN	PK	Cena netto (bez VAT)	Cena brutto w PLN
<b>Dustex 35 L</b>	<b>9 20 28 223 00 0</b>	<b>4014586877389</b>	<b>01</b>	<b>1.406,00</b>	<b>1.729,38</b>

**Wyposażenie:**

1 wąż ssący 4 m, Ø 35 mm, 1 złączka elektronarzędzia z regulacją siły ssania, 1 worek z włókniny, 1 filtr faldowany płaski  
Akcesoria, patrz strona 123



Model	Numer zamówienia	EAN	PK	Cena netto (bez VAT)	Cena brutto w PLN
<b>Dustex 35 LX</b>	<b>9 20 29 060 00 0</b>	<b>4014586882956</b>	<b>01</b>	<b>2.120,30</b>	<b>2.607,97</b>

**Wyposażenie:**

1 pałąk do pchania, 1 filtr powietrza PES, 1 worek z włókniny Premium, 1 wąż ssący 4 m, Ø 35 mm, 1 złączka elektronarzędzia z regulacją siły ssania, 1 złączka stopniowa, 2 rury ssące (metalowe), 1 ssawka uniwersalna z wymiennymi wkładkami, 1 ssawka szczelinowa, 1 ssawka z włosiem, 1 kolanko  
Akcesoria, patrz strona 123



Model	Numer zamówienia	EAN	PK	Cena netto (bez VAT)	Cena brutto w PLN
<b>Dustex 35 LX AC</b>	<b>9 20 30 060 00 0</b>	<b>4014586882994</b>	<b>01</b>	<b>2.589,00</b>	<b>3.184,47</b>

**Wyposażenie:**

1 pałak do pchania, 1 filtr powietrza PES, 1 worek do odkurzacza, 1 wąż ssący 4 m, Ø 35 mm, 1 złączka elektronarzędzia z regulacją siły ssania, 1 złączka stopniowa, 2 rury ssące (metalowe), 1 ssawka uniwersalna z wymiennymi wkładkami, 1 ssawka szczelinowa, 1 ssawka z włosiem, 1 kolanko

Akcesoria, patrz strona 123



Model	Numer zamówienia	EAN	PK	Cena netto (bez VAT)	Cena brutto w PLN
<b>Dustex 35 MX</b>	<b>9 20 31 060 00 0</b>	<b>4014586883052</b>	<b>01</b>	<b>2.798,30</b>	<b>3.441,91</b>

**Wyposażenie:**

1 pałak do pchania, 1 filtr powietrza PES, 1 worek z włókniny Premium, 1 wąż ssący ES 4 m, Ø 35 mm, 1 złączka elektronarzędzia z regulacją siły ssania, 1 złączka stopniowa, 2 rury ssące (metalowe), 1 ssawka uniwersalna z wymiennymi wkładkami, 1 ssawka szczelinowa, 1 ssawka z włosiem, 1 kolanko

Akcesoria, patrz strona 123



Model	Numer zamówienia	EAN	PK	Cena netto (bez VAT)	Cena brutto w PLN
<b>Dustex 35 MX AC</b>	<b>9 20 32 060 00 0</b>	<b>4014586883069</b>	<b>01</b>	<b>3.235,10</b>	<b>3.979,18</b>

**Wyposażenie:**

1 pałak do pchania, 1 filtr powietrza PES, 1 worek do odkurzacza, 1 wąż ssący ES 4 m, Ø 35 mm, 1 złączka elektronarzędzia z regulacją siły ssania, 1 złączka stopniowa, 2 rury ssące (metalowe), 1 ssawka uniwersalna z wymiennymi wkładkami, 1 ssawka szczelinowa, 1 ssawka z włosiem, 1 kolanko

Akcesoria, patrz strona 123

**Wyposażenie ogólne**

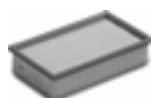

**Filtr fałdowany płaski**  
Celuloza, certyfikat do pyłów klasy M

Numer zamówienia	Cena netto (bez VAT)	Cena brutto w PLN
3 13 45 012 01 0	120,80	148,59



**Filtr fałdowany płaski**  
PES, certyfikat do pyłów klasy M, filtr wyższej jakości

Numer zamówienia	Cena netto (bez VAT)	Cena brutto w PLN
3 13 45 059 01 0	232,00	285,36



**Filtr fałdowany płaski**  
HEPA

Numer zamówienia	Cena netto (bez VAT)	Cena brutto w PLN
3 13 45 060 01 0	369,50	454,49



**Przewód odsysający**

Ø mm	D m	Numer zamówienia	Cena netto (bez VAT)	Cena brutto w PLN
27	4	3 13 45 065 01 0	303,00	372,69
35	4	3 13 45 066 01 0	268,50	330,26



**Przewód odsysający**  
Odprowadza ładunki elektrostatyczne, kolor pomarańczowo-czarny.

Ø mm	D m	Numer zamówienia	Cena netto (bez VAT)	Cena brutto w PLN
27	4	3 13 45 121 01 0	610,70	751,17
35	4	3 13 45 120 01 0	705,40	867,65



**Wąż przedłużający**

Ø mm	D m	Numer zamówienia	Cena netto (bez VAT)	Cena brutto w PLN
27	2,5	3 13 45 067 01 0	279,30	343,54
35	2,5	3 13 45 068 01 0	227,30	279,58



**Zestaw naprawczy**  
do węża ssącego Ø 35 mm

Numer zamówienia	Cena netto (bez VAT)	Cena brutto w PLN
3 13 45 069 01 0	120,80	148,59



**Kolanko**

Numer zamówienia	Cena netto (bez VAT)	Cena brutto w PLN
3 13 45 070 01 0	50,70	62,37



**Kolanko**  
z otworem wylotowym powietrza.

Ø mm	Numer zamówienia	Cena netto (bez VAT)	Cena brutto w PLN
35	3 13 45 263 01 0	75,30	92,62



**Rura ssawna**  
Wykonanie metalowe, opakowanie 2 szt.

Numer zamówienia	Cena netto (bez VAT)	Cena brutto w PLN
3 13 45 071 01 0	120,80	148,59



**Ssawka do podłoża**  
z przełącznikiem, z powierzchnią ślizgową ze stali nierdzewnej i włosiem. Do twardych podłóg i wykładzin dywanowych

Numer zamówienia	Cena netto (bez VAT)	Cena brutto w PLN
3 13 45 072 01 0	154,40	189,92



**Końcówka ssąca kombinowana**  
do odkurzania na mokro i na sucho z wymiennymi wkładkami, listwami gumowymi i szczotkowymi

Numer zamówienia	Cena netto (bez VAT)	Cena brutto w PLN
3 13 45 073 01 0	144,90	178,23



**Ssawka uniwersalna aluminiowa**  
do odkurzania na mokro i na sucho z wymiennymi wkładkami, listwami gumowymi i szczotkowymi

Numer zamówienia	Cena netto (bez VAT)	Cena brutto w PLN
3 13 45 137 01 0	449,80	553,26



**Końcówka ssąca do szczelin**

Numer zamówienia	Cena netto (bez VAT)	Cena brutto w PLN
3 13 45 074 01 0	24,20	29,77



**Końcówka ssąca do wykładzin**  
z listwami szczotkowymi

Numer zamówienia	Cena netto (bez VAT)	Cena brutto w PLN
3 13 45 075 01 0	36,50	44,90



**Ssawka z włosiem**  
obrotowa, z naturalnym włosiem 70 x 45 mm

Numer zamówienia	Cena netto (bez VAT)	Cena brutto w PLN
3 13 45 076 01 0	46,00	56,58



**Szczotka**  
z naturalnym włosiem 120 x 45 mm

Numer zamówienia	Cena netto (bez VAT)	Cena brutto w PLN
3 13 45 077 01 0	81,50	100,25



**Złączka elektronarzędzia z regulacją siły ssania**  
Ø 38 mm, strona elektronarzędzia

Numer zamówienia	Cena netto (bez VAT)	Cena brutto w PLN
3 13 45 123 01 0	118,40	145,64



**Złączka elektronarzędzia z regulacją siły ssania**  
Przewodząca, Ø 27 mm po stronie narzędzia.

Numer zamówienia	Cena netto (bez VAT)	Cena brutto w PLN
3 13 45 250 01 0	108,70	133,71



**Złączka stopniowa**  
4-stopniowa

Numer zamówienia	Cena netto (bez VAT)	Cena brutto w PLN
3 13 45 079 01 0	54,20	66,67

Odkurzacz do pracy na mokro/na sucho



**Uchwyt kablowy**  
do prowadzenia kabla na węży ssącym,  
pasuje do węża Ø 27-35 mm

JO* Szt.	Numer zamówienia	Cena netto (bez VAT)	Cena brutto w PLN
5	3 13 45 119 01 0	28,70	35,31



**Zestaw akcesoriów**  
2 rury ssące (metalowe), 1 ssawka uniwersalna z wymiennymi wkładkami, 1 ssawka szczelinowa, 1 ssawka z włosiem, 1 kolanko

Numer zamówienia	Cena netto (bez VAT)	Cena brutto w PLN
3 13 45 071 02 0	326,70	401,85



**Zestaw akcesoriów**  
1 wąż ssący, 2 rury ssące (metalowe), 1 ssawka uniwersalna z wymiennymi wkładkami, 1 ssawka szczelinowa, 1 ssawka z włosiem, 1 kolanko

Ø mm	Numer zamówienia	Cena netto (bez VAT)	Cena brutto w PLN
40	3 13 45 133 02 0	340,90	419,31

### Akcesoria do Dustex 35 LX / MX



**Worek do odkurzacza**  
Otwarty, zalecany tylko do modeli AC

JO* Szt.	Numer zamówienia	Cena netto (bez VAT)	Cena brutto w PLN
5	3 13 45 063 01 0	136,90	168,39



**Worek z włókniny Premium**  
Szczególnie mocna, odporna na rozrywanie włóknina z dodatkowo wzmocnionymi szwami do drobnych, abrazyjnych pyłów. 2-3 krotnie wyższa pojemność skuteczna w porównaniu z papierowymi workami filtrowymi.

Wersja	JO* Szt.	Numer zamówienia	Cena netto (bez VAT)	Cena brutto w PLN
Dustex 35 L	5	3 13 45 251 01 0	202,40	248,96

### Akcesoria Dustex 35 L



**Worek z włókniny**  
Włóknina szczególnie odporna na rozrywanie. 2-3 krotnie wyższa pojemność skuteczna w porównaniu z papierowymi workami filtrowymi.

Wersja	JO* Szt.	Numer zamówienia	Cena netto (bez VAT)	Cena brutto w PLN
Dustex 35 L	5	3 13 45 062 01 0	125,50	154,37



**Worek z włókniny Premium**  
Szczególnie mocna, odporna na rozrywanie włóknina z dodatkowo wzmocnionymi szwami do drobnych, abrazyjnych pyłów. 2-3 krotnie wyższa pojemność skuteczna w porównaniu z papierowymi workami filtrowymi.

Wersja	JO* Szt.	Numer zamówienia	Cena netto (bez VAT)	Cena brutto w PLN
Dustex 35 L	5	3 13 45 251 01 0	202,40	248,96



**Filtr ciągły**  
zastępuje worek z włókniny

Numer zamówienia	Cena netto (bez VAT)	Cena brutto w PLN
3 13 45 064 01 0	236,70	291,15



**Worek z filtrem HEPA**

JO* Szt.	Numer zamówienia	Cena netto (bez VAT)	Cena brutto w PLN
3	3 13 45 130 01 0	416,60	512,42

### Akcesoria Dustex 25 L



**Worek z włókniny**  
Włóknina szczególnie odporna na rozrywanie. 2-3 krotnie wyższa pojemność skuteczna w porównaniu z papierowymi workami filtrowymi.

Wersja	JO* Szt.	Numer zamówienia	Cena netto (bez VAT)	Cena brutto w PLN
Dustex 25 L	5	3 13 45 061 01 0	96,60	118,82



**Worek z włókniny Premium**  
Szczególnie mocna, odporna na rozrywanie włóknina z dodatkowo wzmocnionymi szwami do drobnych, abrazyjnych pyłów. 2-3 krotnie wyższa pojemność skuteczna w porównaniu z papierowymi workami filtrowymi.

Wersja	JO* Szt.	Numer zamówienia	Cena netto (bez VAT)	Cena brutto w PLN
Dustex 25 L	5	3 13 45 273 01 0	152,70	187,83



**Filtr ciągły**  
zastępuje worek z włókniny

Numer zamówienia	Cena netto (bez VAT)	Cena brutto w PLN
3 13 45 064 01 0	236,70	291,15

### Akcesoria do Dustex II, Dustex 25, Dustex 40



**Worek filtracyjny**  
Bardzo drobne wykonanie, wysoki stopień osadzania, 5 szt.

Wersja	Numer zamówienia	Cena netto (bez VAT)	Cena brutto w PLN
Dustex II, 25	3 13 22 757 01 6	173,20	213,04
Dustex 40	3 13 22 811 01 0	376,80	463,47



**Worek filtracyjny**  
Wykonanie standardowe, opakowanie 5 szt.

Wersja	Numer zamówienia	Cena netto (bez VAT)	Cena brutto w PLN
Dustex II, 25	3 13 22 781 01 7	101,50	124,85
Dustex 40	3 13 22 810 01 0	184,80	227,31

**Wkład filtrujący**

Numer zamówienia	Cena netto (bez VAT)	Cena brutto w PLN
3 13 22 765 00 9	231,80	285,12

**Przewód odsysający**

Ø 36 mm, długość 5 m

Numer zamówienia	Cena netto (bez VAT)	Cena brutto w PLN
3 13 22 767 01 5	202,80	249,45

**Złączka rurowa**

Uniwersalne rozwiązanie do łączenia elektronarzędzi i akcesoriów z odciąganiem pyłu na odkurzaczu. Elastyczna tulejka gumowa, długość 70 mm, średnica wewnętrzna 31,5 mm.

Numer zamówienia	Cena netto (bez VAT)	Cena brutto w PLN
3 13 22 771 00 9	21,80	26,82

**Złączka stopniowa**

do podłączania różnych średnic, np. urządzeń innych firm.

Numer zamówienia	Cena netto (bez VAT)	Cena brutto w PLN
3 13 22 772 00 2	43,50	53,51





## Doskonałe powierzchnie na stali, drewnie i lakierach.

Podczas obróbki powierzchni ma znaczenie tylko jedno kryterium: doskonałe wyniki pracy pod każdym względem. Szlifowanie czy polerowanie - obszerny program elektronarzędzi FEIN oraz specjalnie przygotowane zestawy dla profesjonalistów dają wszystkie możliwości, by sprostać nawet najwyższym wymaganiom w zakresie obróbki stali szlachetnej, a także przy obróbce drewna, zabudowie i renowacji wnętrz, czy też przy naprawie pojazdów, łodzi lub przy budowie pojazdów specjalnych. Na FEIN można liczyć - wydajne i niemal niezniszczalne elektronarzędzia, o doskonałej ergonomii do pracy bez zmęczenia, z oszczędzaniem

sił i z praktycznym osprzętem - to doskonałe wyniki pracy. Dalsze interesujące produkty do obróbki powierzchni znajdziesz także w rozdziałach Oscylacja oraz Stacjonarne szlifierki taśmowe.



---

### Szlifierki Strona 128

Perfekcyjne narzędzia do obróbki zgrubnej i precyzyjnej powierzchni, rur i profili.

---

### Polerki Strona 139

Ochrona i konserwacja wrażliwych i cennych powierzchni.



	MSf 636-1	RS 12-70 E	RS 12-70 E – Zestaw profesjonalny do obróbki stali szlachetnej	WPO 14-25 E	WPO 14-25 E – Zestaw startowy do obróbki stali szlachetnej	
	Nadzwyczaj wydajna szlifierka mimośrodowa z optymalnym odsysaniem pyłów do wszystkich powierzchni.	Szlifierka do rur i łuków ze stali nierdzewnej o średnicy do 80 mm o wyjątkowo wysokiej wydajności ścierniej.	Zestaw startowy do obróbki stali szlachetnej - do standardowych zastosowań w obróbce rur.	Bardzo wydajna szlifierko-polerka do obróbki bez przegrzewania powierzchni ze stali szlachetnej.	Zestaw startowy do obróbki stali szlachetnej - do standardowych zastosowań w obróbce powierzchni.	
<b>EAN 4014586...</b>	... 811260	... 853819	... 853826	... 862729	... 862743	
<b>Strona</b>	130	130	130	130	130	
<b>Zastosowanie</b>	Szlifowanie zgrubne	▲▲	▲▲	▲▲	▲▲	
	Szlifowanie precyzyjne	▲▲	▲▲	▲▲	▲▲	
	Szlifowanie na sucho	▲▲	▲▲	▲▲	▲▲	
	Mikroszlifowanie	▲▲	▲▲	▲▲	▲▲	
	Polerowanie	▲	▲▲	▲▲	▲▲	▲▲
<b>Wyposażenie</b>	Wysokiej mocy silnik FEIN		●	●	●	
	Odsysanie pyłu	●				
	Blokada wrzeciona				●	●
	Zabezpieczenie przed ponownym uruchomieniem		●	●	●	●
	Łagodny rozruch		●	●	●	●
<b>Dane techniczne</b>	Pobór mocy	380 W	1 200 W	1 200 W	1 200 W	1 200 W
	Prędkość obrotowa biegu jałowego	8 800 1/min	2 700 - 7 000 1/min	2 700 - 7 000 1/min	900 - 2 500 1/min	900 - 2 500 1/min
	Ciężar wg EPTA	2,40 kg	3,80 kg	3,80 kg	2,50 kg	2,50 kg
	Narzędzia do polerowania Ø	150 mm			230 mm	230 mm
	Talerz szlifierski Ø	150 mm			230 mm	230 mm
	Gwint mocujący	5/16"			M 14	M 14
	Prędkość taśmy dla rur maks. Ø		22 m/sek 8 - 80 mm	22 m/sek 8 - 80 mm		

▲ nadaje się    ▲▲ bardzo dobrze nadaje się    ● zawarte

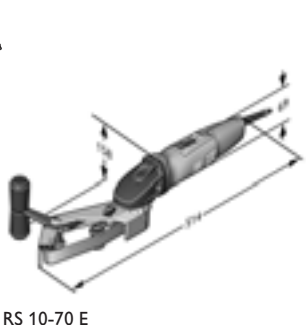
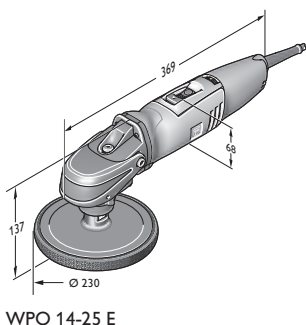
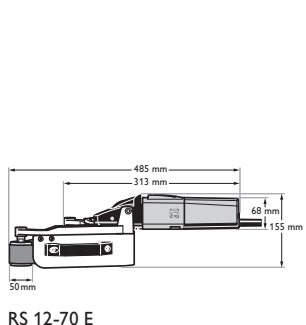
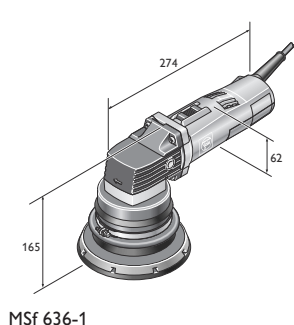

	ROT 14-200 E	Zestaw startowy RS 10-70 E	Zestaw KS 10-38 E	Zestaw startowy WSG 17-70 Inox	BF 10-280 E	Zestaw startowy BF 10-280 E
	Ekstremalnie mocna szlifierka rotacyjna o wysokiej wydajności ścierniej do metalu, drewna, powłok malarskich i tworzyw wzmacnianych włóknem szklanym.	Poręczna, kompaktowa szlifierka do rur ze stali szlachetnej o średnicy do Ø 45 mm.	Szlifierka do spoin pachwinowych do trudno dostępnych miejsc w konstrukcjach metalowych.	Zestaw startowy do stali nierdzewnej do przygotowania do wykończenia powierzchni płaskich, rur i profili.	Niezwykle wydajny pilnik taśmowy do narożników i krawędzi do obróbki stali nierdzewnej.	Zestaw startowy z pilnikiem taśmowym do narożników i krawędzi do obróbki stali nierdzewnej.
	... 867236	... 867519	... 868936	... 883564	... 867250	... 867267
	130	130	130	131	131	131
	▲▲	▲▲	▲▲	▲▲	▲▲	▲▲
		▲▲	▲▲	▲▲	▲▲	▲▲
	▲▲	▲▲	▲▲	▲▲	▲▲	▲▲
		▲▲	▲▲	▲▲	▲▲	▲▲
	▲	▲▲	▲▲	▲▲	▲▲	▲▲
	●	●	●	●	●	●
				●		
		●	●	●	●	●
		●	●	●	●	●
	1 200 W	800 W	800 W	1 700 W	800 W	800 W
	900 - 2 500 1/min	2 500 - 7 000 1/min	1 350 - 3 750 1/min	2 700 - 8 500 1/min	10 000 - 28 000 1/min	10 000 - 28 000 1/min
	2,60 kg	2,90 kg	3,20 kg	2,40 kg	2,10 kg	2,10 kg
	200 mm			125 mm		
	200 mm			125 mm		
	M 14			M 14		
		3.5 - 11 m/sek 8 - 45 mm			12 - 32 m/sek	12 - 32 m/sek



KS 10-38 E Set

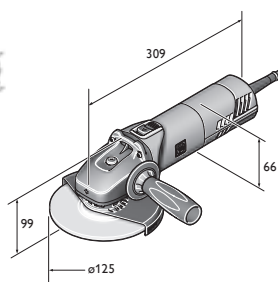

WSG 17-70

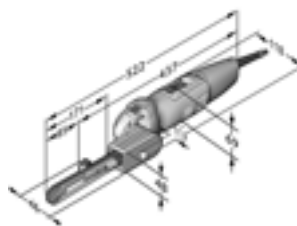

BF 10-280 E



Model	Numer zamówienia	EAN	PK	Cena netto (bez VAT)	Cena brutto w PLN
<b>MSf 636-1</b>	<b>7 220 78 00 22 5</b>	<b>4014586811260</b>	<b>01</b>	<b>2.538,90</b>	<b>3.122,85</b>

**Wyposażenie:**

1 głowica mimośrodowa, 150 mm, 1 talerz szlifierski, średni, Ø 150 mm, 1 ssawny kołpak ochronny, 1 klucz  
Akcesoria, patrz strona 131



Model	Numer zamówienia	EAN	PK	Cena netto (bez VAT)	Cena brutto w PLN
<b>RS 12-70 E</b>	<b>7 221 13 50 01 4</b>	<b>4014586853819</b>	<b>01</b>	<b>5.000,50</b>	<b>6.150,62</b>

Akcesoria, patrz strona 131



Model	Numer zamówienia	EAN	PK	Cena netto (bez VAT)	Cena brutto w PLN
<b>RS 12-70 E – Zestaw profesjonalny do obróbki stali szlachetnej</b>	<b>7 221 13 51 01 3</b>	<b>4014586853826</b>	<b>01</b>	<b>5.865,00</b>	<b>7.213,95</b>

**Wyposażenie:**

2 x 10 taśm ściernych 20 x 815 mm P120/P180, 2 x 10 taśm ściernych 40 x 815 mm P120/P180, 5 taśm z włókniny szlifierskiej 20 x 820 mm, superdrobnoziarnista, 1 plastikowa walizka na narzędzia

Akcesoria, patrz strona 131



Model	Numer zamówienia	EAN	PK	Cena netto (bez VAT)	Cena brutto w PLN
<b>WPO 14-25 E</b>	<b>7 221 49 00 23 0</b>	<b>4014586862729</b>	<b>01</b>	<b>1.815,50</b>	<b>2.233,07</b>

**Wyposażenie:**

1 uchwyt antywibracyjny

Akcesoria, patrz strona 131



Model	Numer zamówienia	EAN	PK	Cena netto (bez VAT)	Cena brutto w PLN
<b>WPO 14-25 E - Zestaw startowy do obróbki stali szlachetnej</b>	<b>7 221 49 50 01 0</b>	<b>4014586862743</b>	<b>01</b>	<b>3.180,50</b>	<b>3.912,02</b>

**Wyposażenie:**

1 uchwyt (odchylny), 1 pałak ochronny, 1 trzpień mocujący, 1 włóknina szlifierska falista, 1 talerz wsporczy z rzepem szybkomocującym (Ø 115 mm, M14), 10 szt. włókniny ścierniej z rzepem (Ø 115 mm, drobne), 1 elastyczna ściernica walcowa (100 x 100 mm, uziarnienie 60), 1 płytkowy walec z włókniny (100 x 100 mm, uziarnienie 180), 2 klucze, 1 uchwyt antywibracyjny, 1 plastikowa walizka na narzędzia

Akcesoria, patrz strona 131



Model	Numer zamówienia	EAN	PK	Cena netto (bez VAT)	Cena brutto w PLN
<b>ROT 14-200 E</b>	<b>7 221 65 50 01 0</b>	<b>4014586867236</b>	<b>01</b>	<b>2.502,50</b>	<b>3.078,08</b>

**Wyposażenie:**

1 kołpak odsysający, 1 tarcza ścierna, twarda, Ø 200 mm, 1 uchwyt antywibracyjny, 1 plastikowa walizka na narzędzia

Akcesoria, patrz strona 131



Model	Numer zamówienia	EAN	PK	Cena netto (bez VAT)	Cena brutto w PLN
<b>Zestaw startowy RS 10-70 E</b>	<b>7 221 66 60 00 0</b>	<b>4014586867519</b>	<b>01</b>	<b>4.818,50</b>	<b>5.926,76</b>

**Wyposażenie:**

Po 10 taśm ściernych (ziarnistość 120, 180), 5 taśm z włókniny (drobnoziarniste), 1 plastikowa walizka na narzędzia

Akcesoria, patrz strona 131



Model	Numer zamówienia	EAN	PK	Cena netto (bez VAT)	Cena brutto w PLN
<b>Zestaw KS 10-38 E</b>	<b>7 221 67 60 00 0</b>	<b>4014586868936</b>	<b>01</b>	<b>3.262,40</b>	<b>4.012,76</b>

**Wyposażenie:**

1 uchwyt antywibracyjny, tarcza włókninowa średnioziarnista Ø 150 mm o grubości 3 mm oraz 6 mm, tarcza włókninowa drobnoziarnista Ø 150 mm o grubości 3 mm i 6 mm, bloczek do profilowania tarczy włókninowych, 1 plastikowa walizka na narzędzia

Akcesoria, patrz strona 131



Model	Numer zamówienia	EAN	PK	Cena netto (bez VAT)	Cena brutto w PLN
<b>Zestaw startowy WSG 17-70 Inox</b>	<b>7 222 13 61 00 0</b>	<b>4014586883564</b>	<b>19</b>	<b>1.815,50</b>	<b>2.233,07</b>

**Wyposażenie:**

1 tarcza listkowa średnia, 1 tarcza wykańczająca (Ø 125 mm), po 5 krążków ściernych Pyramix Ø 115 mm, z perforacją (ziarnistość 280, 400, 800), 25 krążków ściernych (ziarnistość 80, Ø 115 mm), 1 talerz szlifierski z chłodzeniem (Ø 75 mm, M14), 1 talerz wsporczy z rzepem szybkoocucującym (Ø 115 mm, M14), 1 plastikowa walizka na narzędzia

Akcesoria, patrz strona 131



Model	Numer zamówienia	EAN	PK	Cena netto (bez VAT)	Cena brutto w PLN
<b>BF 10-280 E</b>	<b>7 228 05 50 00 0</b>	<b>4014586867250</b>	<b>01</b>	<b>2.270,50</b>	<b>2.792,72</b>

**Wyposażenie:**

1 ramię szlifierskie wygięte

Akcesoria, patrz strona 131



Model	Numer zamówienia	EAN	PK	Cena netto (bez VAT)	Cena brutto w PLN
<b>Zestaw startowy BF 10-280 E</b>	<b>7 228 05 51 00 0</b>	<b>4014586867267</b>	<b>01</b>	<b>2.680,00</b>	<b>3.296,40</b>

**Wyposażenie:**

3 ramiona szlifierskie (wygięte 1 x 3/6 mm, proste 6 mm, proste 20 mm), 10 taśm ściernych 3 mm (ziarnistość 120), 10 taśm ściernych 6 mm (ziarnistość 120), 10 taśm ściernych 20 mm (ziarnistość 120), 5 taśm z włókny 6 mm (średnioziarniste), 1 plastikowa walizka na narzędzia

Akcesoria, patrz strona 131

## Szlifierki

## Wyposażenie ogólne

**Uchwyt antywibracyjny**

M 8, tłumia wibracje, do tłumienia wibracji w przypadku dłuższej pracy.

Numer zamówienia	Cena netto (bez VAT)	Cena brutto w PLN
3 21 19 124 01 0	37,50	46,13

**Walizka narzędziowa**

Walizka z tworzywa sztucznego, wymiary wewnętrzne: 470 x 275 x 116 mm

Numer zamówienia	Cena netto (bez VAT)	Cena brutto w PLN
3 39 01 118 01 0	177,50	218,33

**Skrzynka z tworzywa sztucznego**

Wkład walizkowy z zamykaną pokrywą dla drobnych elementów i wyposażenia dodatkowego, dostosowany do walizki na narzędzia 3 39 01 118 01 0, max 5 szt./w walizce.

Numer zamówienia	Cena netto (bez VAT)	Cena brutto w PLN
3 39 01 119 00 0	17,50	21,53

**Walizka narzędziowa**

Walizka z tworzywa sztucznego, wymiary wewnętrzne: 470 x 275 x 232 mm

Numer zamówienia	Cena netto (bez VAT)	Cena brutto w PLN
3 39 01 122 01 0	274,60	337,76

**Pasta czerwona do wstępnego polerowania**

do polerowania wstępnego

Numer zamówienia	Cena netto (bez VAT)	Cena brutto w PLN
6 37 26 008 01 2	114,30	140,59

**Pasta biała nabłyszczająca**

do nabłyszczania i polerowania na wysoki połysk

Numer zamówienia	Cena netto (bez VAT)	Cena brutto w PLN
6 37 26 009 01 6	114,30	140,59

**Ścierka z mikrofazy**

drobne oczka do usuwania z pozostałości po polerowaniu. Wykonanie bezszwowe, nie pozostawia rys ani włókien

Numer zamówienia	Cena netto (bez VAT)	Cena brutto w PLN
6 37 33 003 01 0	31,70	39,00

**Taśma maskująca ze stali nierdzewnej**

Do ochrony powierzchni ze stali nierdzewnej przed zarysowaniem podczas szlifowania. Perfekcyjne rozwiązanie do szlifowania ukosowego spawanych profili ze stali nierdzewnej. Taśma maskująca zabezpiecza stronę zasłoniętą podczas szlifowania, satynowania lub matowania.

Ø m	Numer zamówienia	Cena netto (bez VAT)	Cena brutto w PLN
5	6 37 33 010 01 0	227,30	279,58

## Akcesoria RS 12-70 E

**Zestaw podstawowy do szlifowania rur**

Usuwanie zanieczyszczeń i rys, perfekcyjny szlif satynowy. W komplecie: 2 x 10 szt. taśm ściernych, 20 x 815 mm, P120/P180; 2 x 10 szt. taśm ściernych, 40 x 815 mm, P120/P180; 5 szt. taśm z włókny szlifierskiej, 20 x 820 mm, superdrobnoziarnista 280

Numer zamówienia	Cena netto (bez VAT)	Cena brutto w PLN
6 37 14 050 02 1	869,20	1.069,12



**Zestaw do polerowania rur**

Przygotowanie do polerowania na wysoki połysk. W komplecie: 2 x 10 szt. taśm ściernych, 20 x 815 mm P320/P400; 1 x 3 szt. taśm polerskich, 20 x 815 mm, 1 tubka czerwonej pasty do polerowania wstępnego (200 ml); 1 tubka białej pasty nabylszczającej (200 ml)

Numer zamówienia	Cena netto (bez VAT)	Cena brutto w PLN
6 37 14 052 02 3	714,00	878,22



**Ceramiczne taśmy szlifierskie**

Najwyższa wydajność ścierna przy bardzo dużej trwałości. Także do usuwania drobnych spawów

Ziarnistość	Wymiary mm	JO* Szt.	Numer zamówienia	Cena netto (bez VAT)	Cena brutto w PLN
80	20 x 815	10	6 37 14 130 01 0	188,70	232,11
80	40 x 815	10	6 37 14 131 01 0	296,40	364,58



**Taśmy ścierne**

bardzo elastyczne taśmy ścierne, idealne do szlifowania łuków rur 20 x 815 mm

Ziarnistość	JO* Szt.	Numer zamówienia	Cena netto (bez VAT)	Cena brutto w PLN
120	10	6 37 14 050 01 5	131,00	161,13
180	10	6 37 14 051 01 4	131,00	161,13
320	10	6 37 14 052 01 7	131,00	161,13
400	10	6 37 14 053 01 1	131,00	161,13



**Taśmy ścierne**

bardzo elastyczne taśmy ścierne, idealne do szlifowania łuków rur 40 x 815 mm

Ziarnistość	JO* Szt.	Numer zamówienia	Cena netto (bez VAT)	Cena brutto w PLN
120	10	6 37 14 054 01 9	214,90	264,33
180	10	6 37 14 055 01 3	214,90	264,33



**Taśmy z włókniny**

bardzo miękkie wykonanie, nie pozostawia śladów szlifowania także przy ostrych łukach rur 20 x 815 mm

Ziarnistość	JO* Szt.	Numer zamówienia	Cena netto (bez VAT)	Cena brutto w PLN
80	5	6 37 14 056 01 6	151,20	185,98
120	5	6 37 14 057 01 0	151,20	185,98
280	5	6 37 14 058 01 8	177,20	217,96



**Taśmy polerskie**

20 x 815 mm, bardzo miękkie wykonanie, wysoki połysk bez śladów szlifowania, także przy bardzo ostrych łukach rur

Numer zamówienia	Cena netto (bez VAT)	Cena brutto w PLN
6 37 26 010 01 8	256,20	315,13



**Rolka prowadząca**

do ciasnych przestrzeni (odstęp od ściany 50 mm)

Numer zamówienia	Cena netto (bez VAT)	Cena brutto w PLN
3 13 35 017 01 1	297,90	366,42

**Akcesoria BF 10-280 E**



**Ramię szlifierskie wygięte**

Szerokość taśmy mm	Numer zamówienia	Cena netto (bez VAT)	Cena brutto w PLN
3/6	6 38 10 026 01 0	278,40	342,44



**Ramię szlifierskie proste**

Szerokość taśmy mm	Numer zamówienia	Cena netto (bez VAT)	Cena brutto w PLN
6	6 38 10 027 01 0	278,40	342,44
20	6 38 10 030 01 0	364,00	447,72



**Ceramiczna taśma szlifierska**

Najwyższa wydajność ścierna przy bardzo dużej trwałości. Także do usuwania drobnych spawów  
Opak. 10 sztuk, długość 520 mm.

Ziarnistość	Szerokość mm	Numer zamówienia	Cena netto (bez VAT)	Cena brutto w PLN
80	3	6 37 14 061 01 0	58,50	71,96
120	3	6 37 14 062 01 0	58,50	71,96
180	3	6 37 14 063 01 0	58,50	71,96
80	6	6 37 14 068 01 0	64,80	79,71
120	6	6 37 14 069 01 0	64,80	79,71
180	6	6 37 14 070 01 0	64,80	79,71
80	20	6 37 14 089 01 0	89,30	109,84
120	20	6 37 14 090 01 0	89,30	109,84
180	20	6 37 14 091 01 0	89,30	109,84



**Taśma z włókniny**

Miękka, do usuwania śladów szlifowania. Opak. 5 sztuk, długość 520 mm.

Szerokość mm	Wersja	Numer zamówienia	Cena netto (bez VAT)	Cena brutto w PLN
6	grubozłaznista	6 37 14 114 01 0	82,70	101,73
6	średnia	6 37 14 115 01 0	82,70	101,73
6	drobnoziarnista	6 37 14 116 01 0	82,70	101,73
20	grubozłaznista	6 37 14 123 01 0	116,30	143,05
20	średnia	6 37 14 124 01 0	116,30	143,05
20	drobnoziarnista	6 37 14 125 01 0	116,30	143,05



**Taśma polerska**

Miękka, do polerowania na wysoki połysk bez śladów szlifowania, stosowana w połączeniu z pastami polerskimi FEIN. Opak. 3 sztuki, długość 520 mm.

Szerokość mm	Numer zamówienia	Cena netto (bez VAT)	Cena brutto w PLN
6	6 37 26 016 01 0	53,10	65,32
20	6 37 26 019 01 0	73,10	89,92

**Akcesoria WSG 17-70 Inox**



**Nakrętka szybkościana**

do wymiany tarczy bez narzędzi, wysokość montażowa zaledwie 8 mm

Numer zamówienia	Cena netto (bez VAT)	Cena brutto w PLN
6 38 02 191 01 0	117,90	145,02



**Rękawice robocze**

dłumią wibracje, z atestem wg normy EN 388/420, EN ISO 10819, EEC Nr. 0200, opak. 1 para

Rożm.	Numer zamówienia	Cena netto (bez VAT)	Cena brutto w PLN
9 L	3 21 73 003 00 3	319,10	392,50
10 XL	3 21 73 004 00 1	319,10	392,50
11 XXL	3 21 73 005 00 5	319,10	392,50



**Osłona**

do ściernic listkowych i zgrubnych

Ø mm	Numer zamówienia	Cena netto (bez VAT)	Cena brutto w PLN
125	3 18 10 300 00 0	36,40	44,78



**Osłona zabezpieczająca do cięcia**

do bezpiecznej pracy z użyciem tarczy tnącej

Ø mm	Numer zamówienia	Cena netto (bez VAT)	Cena brutto w PLN
125	6 38 11 017 01 0	122,80	151,05



**Kołnier wewnętrzny**

Numer zamówienia	Cena netto (bez VAT)	Cena brutto w PLN
6 38 01 182 01 0	31,70	39,00

**Kolnierz gwintowany**

M 14, do ściernicy do obróbki zgrubej i tarczy do cięcia oraz do ściernic płatkowych i plecionej szczotki okrągłej

Numer zamówienia	Cena netto (bez VAT)	Cena brutto w PLN
6 38 02 052 00 0	31,70	39,00

**Kolnierz gwintowany**

M 14, do elastycznej ściernicy tarczowej o małej grubości i do plecionej szczotki stożkowej

Numer zamówienia	Cena netto (bez VAT)	Cena brutto w PLN
6 38 01 154 00 7	29,50	36,29

**Elastyczny talerz szlifierski o małej grubości**

z kolnierzem M 14, do krążków ściernych fibrowych Ø 125 mm

Ø mm	Numer zamówienia	Cena netto (bez VAT)	Cena brutto w PLN
125	6 38 06 087 01 3	24,60	30,26

**Dysk elastyczny**

M 14, Ø 125 mm, z mocowaniem na rzep, do arkuszy ściernych

Ø mm	Numer zamówienia	Cena netto (bez VAT)	Cena brutto w PLN
115	6 38 06 168 01 2	45,60	56,09

**Dysk elastyczny**

z rzepem szybkomocującym, do stosowania z włókniną ścierną, M 14

Ø mm	Numer zamówienia	Cena netto (bez VAT)	Cena brutto w PLN
115	6 38 06 172 01 0	61,80	76,02

**Tarcze z włókniną szlifierską**

Ø 115 mm, stabilny, z szybkim mocowaniem na rzepy, dopasowanym do talerza wsporczo 6 38 06 172 01 0

Wersja	JO* Szt.	Numer zamówienia	Cena netto (bez VAT)	Cena brutto w PLN
gruboziarnista	10	6 37 32 001 01 8	151,20	185,98
średnia	10	6 37 32 002 01 1	143,60	176,63
drobnoziarnista	10	6 37 32 003 01 5	123,00	151,29

**Podkładka**

chłodzony od tyłu talerz szlifierski, idealny do krążków ściernych Pyramix

Ø mm	Numer zamówienia	Cena netto (bez VAT)	Cena brutto w PLN
115	6 38 06 193 01 0	49,20	60,52

**Podkładka**

chłodzony od tyłu talerz szlifierski, idealny do krążków ściernych Pyramix do dalszego używania po oddarciu zewnętrznego brzegu krążka.

Ø mm	Numer zamówienia	Cena netto (bez VAT)	Cena brutto w PLN
75	6 38 06 196 01 0	48,40	59,54

**Arkusze ściernie**

Ø 115 mm, do usuwania bardzo głębokich zadrapań i drobnych spawów

Ziarnistość	JO* Szt.	Numer zamówienia	Cena netto (bez VAT)	Cena brutto w PLN
80	25	6 37 28 135 01 0	110,20	135,55

**Arkusz papieru ściernego Pyramix**

Perforacja krążka Pyramix z mocowaniem na rzep umożliwia jego dalsze stosowanie również po zużyciu brzegów. Ø 115 mm. do usuwania głębokich rys

Ziarnistość	JO* Szt.	Numer zamówienia	Cena netto (bez VAT)	Cena brutto w PLN
280	5	6 37 17 239 01 0	102,20	125,71
280	25	6 37 17 239 02 0	449,70	553,14

**Arkusz papieru ściernego Pyramix**

Perforacja krążka Pyramix z mocowaniem na rzep umożliwia jego dalsze stosowanie również po zużyciu brzegów. Ø 115 mm. do usuwania niewielkich rys, wykonywania szlif, redukcji chropowatości

Ziarnistość	JO* Szt.	Numer zamówienia	Cena netto (bez VAT)	Cena brutto w PLN
400	5	6 37 17 240 01 0	102,20	125,71
400	25	6 37 17 240 02 0	449,70	553,14

**Arkusz papieru ściernego Pyramix**

Perforacja krążka Pyramix z mocowaniem na rzep umożliwia jego dalsze stosowanie również po zużyciu brzegów. Ø 115 mm. do usuwania bardzo lekkich rys, wykonywania szlif, redukcji chropowatości

Ziarnistość	JO* Szt.	Numer zamówienia	Cena netto (bez VAT)	Cena brutto w PLN
800	5	6 37 17 241 01 0	102,20	125,71
800	25	6 37 17 241 02 0	449,70	553,14

**Arkusz papieru ściernego Pyramix**

Perforacja krążka Pyramix z mocowaniem na rzep umożliwia jego dalsze stosowanie również po zużyciu brzegów. Ø 115 mm. redukcja chropowatości, optymalne przygotowanie do późniejszego polerowania

Ziarnistość	JO* Szt.	Numer zamówienia	Cena netto (bez VAT)	Cena brutto w PLN
1400	5	6 37 17 242 01 0	102,20	125,71
1400	25	6 37 17 242 02 0	449,70	553,14

**Płytkowa ściernica szlifierska**

Ø 125 mm, M 14

Ziarnistość	Numer zamówienia	Cena netto (bez VAT)	Cena brutto w PLN
120	6 37 21 052 01 0	106,80	131,37

**Tarcza do obróbki wykańczającej**

Ø 125 mm, do ostatecznej obróbki wykończeniowej

Numer zamówienia	Cena netto (bez VAT)	Cena brutto w PLN
6 37 32 005 01 0	108,20	133,09

**Tarcza listkowa**

Do usuwania szwów spawalniczych bez ryzyka uszkodzenia sąsiadujących powierzchni. W zależności od grubości szwu można wybrać różne tarcze listkowe.

Ø mm	Wersja	JO* Szt.	Numer zamówienia	Cena netto (bez VAT)	Cena brutto w PLN
125	miękka	5	6 37 30 019 01 0	367,90	452,52
125	średnia	5	6 37 30 021 01 0	367,90	452,52
125	średnia	10	6 37 30 018 01 0	753,70	927,06
125	gruboziarnista	5	6 37 30 020 01 0	367,90	452,52



**Zestaw do rur i profili**

Szlifowanie drobnych spawów bez ryzyka uszkodzenia sąsiadujących powierzchni. Z końcowym wykończeniem powierzchni. W komplecie: po 10 szt. tarcz listkowych średnioziarnistych (6 37 30 018 01 0), 1 ściernica listkowa uziarnienie 120 (6 37 21 052 01 0), 1 tarcza do obróbki wykańczającej (6 37 32 005 01 0).

Numer zamówienia	Cena netto (bez VAT)	Cena brutto w PLN
6 37 21 052 02 0	954,90	1.174,53



**Zestaw do stali szlachetnej, przygotowanie do polerowania powierzchni płaskich/rur/profilu**

Efektywnie i szybko usuwa rysy; optymalne przygotowanie do polerowania przez odpowiedni szlif; przy przygotowaniu do polerowania: duża wydajność ścierna przy niewielkim nakładzie czasu. W komplecie: 5 krążków ściernych Pyramix o ziarnistości 280 (6 37 17 239 01 0), 5 krążków ściernych Pyramix o ziarnistości 400 (6 37 17 240 01 0), 5 krążków ściernych o ziarnistości 800 (6 37 17 241 01 0), 5 krążków ściernych Pyramix o ziarnistości 1400 (6 37 17 242 01 0), 1 talerz szlifierski z chłodzeniem Ø 75 mm (6 38 06 196 01 0), 25 krążków ściernych o ziarnistości 80 (6 37 28 135 01 0), 1 talerz szlifierski z chłodzeniem Ø 115 mm (6 38 06 193 01 0)

Numer zamówienia	Cena netto (bez VAT)	Cena brutto w PLN
6 38 06 193 04 0	583,50	717,71



**Tarcza listkowa filcowa**

Do polerowania i polerowania wstępnego stali nierdzewnej. Dzięki listkom filc nie „pali się“, co umożliwia polerowanie bez smug. Stosować wyłącznie w połączeniu z pastą polerską (polerowanie wstępne = pasta do polerowania wstępnego, polerowanie na wysoki połysk = pasta nabłyszczająca).

Ø mm	Wersja	Numer zamówienia	Cena netto (bez VAT)	Cena brutto w PLN
125	miękka	6 37 23 037 01 0	115,50	142,07
125	średnia	6 37 23 038 01 0	115,50	142,07

**Akcesoria KS 10-38 E**



**Tarcza włókninowa**

Bardzo wysoka wydajność usuwania materiału, do szlifowania, usuwania zgorzeliny i satynowania spoin pachwinowych.

Ø mm	grubość mm	Wersja	Numer zamówienia	Cena netto (bez VAT)	Cena brutto w PLN
150	7	bardzo gruboziarnista	6 37 34 008 01 0	134,50	165,44



**Tarcza włókninowa**

Wysoka wydajność ścierna, do szlifowania, usuwania zgorzeliny i satynowania spoin pachwinowych.

Ø mm	grubość mm	Wersja	Numer zamówienia	Cena netto (bez VAT)	Cena brutto w PLN
150	3	gruboziarnista	6 37 34 001 01 0	122,20	150,31
150	6	gruboziarnista	6 37 34 002 01 0	153,40	188,69



**Tarcza włókninowa**

Do szlifowania, wyrównywania, usuwania zgorzeliny oraz satynowania spoin pachwinowych. Usuwa lekkie zarysowania z profili i powierzchni płaskich.

Ø mm	grubość mm	Wersja	Numer zamówienia	Cena netto (bez VAT)	Cena brutto w PLN
150	3	średnia	6 37 34 003 01 0	91,00	111,93
150	6	twarda	6 37 34 004 01 0	111,80	137,52



**Tarcza włókninowa**

Do usuwania przebarwień i lekkich zarysowań, idealna do przygotowania spoin pachwinowych do polerowania.

Ø mm	grubość mm	Wersja	Numer zamówienia	Cena netto (bez VAT)	Cena brutto w PLN
150	3	drobnoziarnista	6 37 34 005 01 0	91,00	111,93
150	6	drobnoziarnista	6 37 34 006 01 0	111,80	137,52



**Tarcza włókninowa**

Do wstępnego polerowania powierzchni spoin pachwinowych. Szybko usuwa przebarwienia, nie naruszając spoiny.

Ø mm	grubość mm	Wersja	Numer zamówienia	Cena netto (bez VAT)	Cena brutto w PLN
150	6	bardzo drobna	6 37 34 007 01 0	98,80	121,53



**Tarcza filcowa**

Do polerowania spoin pachwinowych na wysoki połysk. Stosowana w połączeniu z pastami polerskimi FEIN.

Ø mm	grubość mm	Numer zamówienia	Cena netto (bez VAT)	Cena brutto w PLN
150	6	6 37 18 011 01 0	64,00	78,72



**Błoczek profilujący**

Do profilowania tarcz włókninowych, zapewnia uzyskanie stałych profili spoiny.

Numer zamówienia	Cena netto (bez VAT)	Cena brutto w PLN
6 37 19 011 01 0	80,60	99,14

**Akcesoria RS 10-70 E**



**Taśmy ścierne**

bardzo elastyczne taśmy ścierne, idealne do szlifowania łuków rur Opak. 10 sztuk, 30 x 533 mm.

Ziarnistość	Numer zamówienia	Cena netto (bez VAT)	Cena brutto w PLN
80	6 37 14 136 01 0	104,40	128,42
120	6 37 14 137 01 0	104,40	128,42
180	6 37 14 138 01 0	104,40	128,42
320	6 37 14 139 01 0	104,40	128,42
400	6 37 14 140 01 0	104,40	128,42



**Taśmy z włókniny**

bardzo miękkie wykonanie, nie pozostawia śladów szlifowania także przy ostrych łukach rur Opak. 5 sztuk, 30 x 533 mm.

Wersja	Numer zamówienia	Cena netto (bez VAT)	Cena brutto w PLN
gruboziarnista	6 37 14 141 01 0	143,00	175,89
średnia	6 37 14 142 01 0	143,00	175,89
drobnoziarnista	6 37 14 143 01 0	143,00	175,89



**Taśmy polerskie**

Bardzo miękkie, do usuwania śladów szlifowania i polerowania na wysoki połysk, także przy ostrych łukach rur. Opak. 3 sztuki, 30 x 533 mm.

Numer zamówienia	Cena netto (bez VAT)	Cena brutto w PLN
6 37 14 144 01 0	83,00	102,09





**Akcesoria ROT 14-200 E**



**Ochronna osłona**

Numer zamówienia	Cena netto (bez VAT)	Cena brutto w PLN
3 18 10 264 01 0	82,40	101,36

**Ochronna osłona odciągowa**

Numer zamówienia	Cena netto (bez VAT)	Cena brutto w PLN
3 18 10 240 01 4	93,30	114,76



**Złączka rurowa**

Uniwersalne rozwiązanie do łączenia elektronarzędzi i akcesoriów z odciąganiem pyłu na odkurzacz. Elastyczna tulejka gumowa, długość 70 mm, średnica wewnętrzna 31,5 mm.

Numer zamówienia	Cena netto (bez VAT)	Cena brutto w PLN
3 13 22 771 00 9	21,80	26,82



**Arkusze ścierne**

z perforacją, Ø 150 mm, z szybkim mocowaniem na rzepy. Zakres zastosowań: drewno, metal, szkielety karoserii samochodowych, spawy. Jakość: związane żywicą syntetyczną, korund. Właściwość: wysoka wydajność ścierna.

Ziarnistość	JO* Szt.	Numer zamówienia	Cena netto (bez VAT)	Cena brutto w PLN
60	50	6 37 28 022 01 7	227,40	279,71



**Talerz szlifierski**

Ø 150 mm, z otworami i rzepem szybko mocującym

Wersja	Numer zamówienia	Cena netto (bez VAT)	Cena brutto w PLN
twarda	6 38 06 116 02 1	428,60	527,18
bardzo miękka	6 38 06 166 02 6	422,20	519,31



**Talerz szlifierski**

Ø 200 mm, z otworami i rzepem szybko mocującym

Wersja	Numer zamówienia	Cena netto (bez VAT)	Cena brutto w PLN
twarda	6 38 06 102 02 3	471,10	579,46
średnia	6 38 06 095 02 1	474,20	583,27
bardzo miękki	6 38 06 118 02 3	474,20	583,27



**Futro jagnięce**

z szybkim mocowaniem na rzep.

Ø mm	Numer zamówienia	Cena netto (bez VAT)	Cena brutto w PLN
150	6 37 23 009 00 4	42,60	52,40
200	6 37 23 010 00 6	72,80	89,55

**Akcesoria MSf 636-1**

**Rzep szybko mocujący**

Ø 150 mm

Ø mm	Numer zamówienia	Cena netto (bez VAT)	Cena brutto w PLN
150	3 14 26 030 00 5	69,60	85,61

**Talerz szlifierski**

Ø 115 mm, bez otworów, z rzepem szybko mocującym, twardy

Numer zamówienia	Cena netto (bez VAT)	Cena brutto w PLN
6 38 06 167 02 0	155,20	190,90



**Arkusze ścierne**

Ø 115 mm, do usuwania bardzo głębokich zadrapań i drobnych spawów

Ziarnistość	JO* Szt.	Numer zamówienia	Cena netto (bez VAT)	Cena brutto w PLN
80	50	6 37 28 096 01 9	110,20	135,55



**Talerz szlifierski**

Ø 125 mm, z otworami i mocowaniem na rzep

Wersja	Numer zamówienia	Cena netto (bez VAT)	Cena brutto w PLN
twarda	6 38 06 103 02 7	319,00	392,37
średnia	6 38 06 088 02 7	323,60	398,03
miękka	6 38 06 117 02 5	412,80	507,75

**Arkusze ścierne**

z perforacją, Ø 125 mm, z szybkim mocowaniem na rzepy. Zakres zastosowań: drewno, farba, masa szpachlowa, lakiery samochodowe, tworzywa sztuczne i TWS. Jakość: związane żywicą syntetyczną, średnie wiązanie, korund. Właściwość: znacznie zmniejszone zatykanie się, wysoka wydajność ścierna, elastyczność.

Ziarnistość	JO* Szt.	Numer zamówienia	Cena netto (bez VAT)	Cena brutto w PLN
80	50	6 37 28 001 01 6	149,10	183,40
100	50	6 37 28 002 01 9	149,10	183,40



**Talerz szlifierski**

Ø 150 mm, z otworami i rzepem szybko mocującym

Wersja	Numer zamówienia	Cena netto (bez VAT)	Cena brutto w PLN
twarda	6 38 06 101 02 0	372,40	458,06
średnia	6 38 06 090 02 3	379,70	467,04
miękka	6 38 06 114 02 4	355,90	437,76



**Głowica mimośrodowa**

Ø 150 mm

Numer zamówienia	Cena netto (bez VAT)	Cena brutto w PLN
3 12 07 103 01 3	470,70	578,97



**Arkusze ścierne**

z perforacją, Ø 150 mm, z szybkim mocowaniem na rzepy. Zakres zastosowań: metal, szkielety karoserii samochodowych, spoiny lutowane, spawy, tworzywa TWS. Jakość: Wysokowydajne płótno ścierna, związane żywicą syntetyczną, korund. Właściwość: wysoka trwałość i wydajność ścierna.

Ziarnistość	JO* Szt.	Numer zamówienia	Cena netto (bez VAT)	Cena brutto w PLN
40	50	6 37 28 009 01 4	420,00	516,60
60	50	6 37 28 010 01 6	392,70	483,03
80	50	6 37 28 056 01 3	356,90	438,99
100	50	6 37 28 054 01 6	356,90	438,99



**Arkusze ścierne**

z perforacją, Ø 150 mm, z szybkim mocowaniem na rzepy. Zakres zastosowań: drewno, farba, lakiery samochodowe, masa szpachlowa, tworzywa sztuczne i TWS. Jakość: związane żywicą syntetyczną, korund. Właściwość: znacznie zmniejszone zatykanie się, elastyczność.

Ziarnistość	JO* Szt.	Numer zamówienia	Cena netto (bez VAT)	Cena brutto w PLN
80	50	6 37 28 074 01 4	197,50	242,93
120	50	6 37 28 084 01 3	170,10	209,23
150	50	6 37 28 012 01 8	170,10	209,23
180	50	6 37 28 013 01 2	170,10	209,23
220	50	6 37 28 014 01 0	170,10	209,23
240	50	6 37 28 015 01 4	170,10	209,23
320	50	6 37 28 017 01 1	170,10	209,23
400	50	6 37 28 061 01 0	170,10	209,23

\*JO = jedn. opakowania



**Arkusze ściernie**

z perforacją, Ø 150 mm, z szybkim mocowaniem na rzepy  
Zakres zastosowań: drewno, metal, szkielety karoserii samochodowych, spawy. Jakość: związane żywicy syntetyczną, lekkie wiązanie, korund. Właściwość: wysoka wydajność ścierna.

Ziarnistość	JO* Szt.	Numer zamówienia	Cena netto (bez VAT)	Cena brutto w PLN
40	50	6 37 28 072 01 2	209,90	258,18
60	50	6 37 28 073 01 6	201,60	247,97



**Futro jagnięce**

z szybkim mocowaniem na rzepy.

Ø mm	Numer zamówienia	Cena netto (bez VAT)	Cena brutto w PLN
125	6 37 23 008 00 0	33,20	40,84
150	6 37 23 009 00 4	42,60	52,40

**Akcesoria WPO 14-25 E**



**Zestaw do obróbki powierzchni**

Zestaw do standardowych zastosowań w obróbce powierzchni: usuwanie zanieczyszczeń za pomocą wałka z włókniny, usuwanie przebarwień, satynowanie. W komplecie: 1 elastyczny wałek szlifierski ziarnistość 60 (6 37 21 006 01 2), 1 wałek listkowy z włókniny (6 37 21 009 01 8), 1 włóknina szlifierska falista (6 37 23 021 01 3), 10 szt. tarcz szlifierskich z włókniny drobnej (6 37 32 003 01 5), 1 tarcza oporowa (6 38 06 172 01 0), 1 trzpień mocujący (6 38 03 066 02 4), 1 klucz do nakrętek (6 29 10 022 00 2), 1 klucz płaski 19 x 22 (6 29 04 003 00 0)

Numer zamówienia	Cena netto (bez VAT)	Cena brutto w PLN
6 37 21 006 04 0	844,50	1.038,74



**Zestaw szlifierski**

W komplecie: 1 wałek rozprężny (6 38 06 192 01 0), 5 taśm szlifierskich ziarnistość 60 (6 37 14 132 01 0), 5 taśm szlifierskich ziarnistość 80 (6 37 14 133 01 0), 5 taśm szlifierskich ziarnistość 120 (6 37 14 134 01 0)

Numer zamówienia	Cena netto (bez VAT)	Cena brutto w PLN
6 38 06 192 02 0	850,70	1.046,37



**Zestaw do satynowania**

Minimalne nagrzewanie powierzchni podczas obróbki. W komplecie: 1 elastyczny wałek szlifierski średnioziarnisty 60 (6 37 21 006 01 2), 1 elastyczny wałek szlifierski drobnoziarnisty 180 (6 37 21 007 01 6), 1 wałek szlifierski z włókniny Sinus drobnoziarnisty 180 (6 37 21 051 01 0)

Numer zamówienia	Cena netto (bez VAT)	Cena brutto w PLN
6 37 21 050 02 0	905,50	1.113,77



**Zestaw do rur**

W komplecie: 1 wałek do taśmy szlifierskiej (6 38 06 181 01 6), 10szt. taśm szlifierskich ziarnistość 60 (6 37 14 044 01 0), 10szt. taśm szlifierskich ziarnistość 120 (6 37 14 045 01 4), 1 taśma z włókniny średnioziarnista (6 37 14 048 01 9), 1 taśma z włókniny drobnoziarnista (6 37 14 049 01 3), 1 taśma klejąca (6 38 09 004 01 9)

Numer zamówienia	Cena netto (bez VAT)	Cena brutto w PLN
6 38 06 181 03 0	600,00	738,00



**Zestaw do stali szlachetnej „Satynowanie profili“**

Satynowanie profili do uzyskania perfekcyjnego szlif. W komplecie: 1 wałek elastyczny średnioziarnisty 60 (6 37 21 054 01 0), 1 wałek elastyczny drobnoziarnisty 180 (6 37 21 055 01 0), 1 wałek szlifierski z włókniny Sinus drobnoziarnisty (6 37 21 056 01 0), 1 trzpień mocujący (6 38 03 071 02 0)

Numer zamówienia	Cena netto (bez VAT)	Cena brutto w PLN
6 37 21 054 02 0	744,10	915,25



**Zestaw polerski do rur i profili**

Polerowanie powierzchni na wysoki połysk. Tarcze polerskie nie pozostawiające włókien. W komplecie: 1 tarcza polerska szalowa (6 37 23 011 01 4), 2 tarcze polerskie płócienne twarde (6 37 23 013 01 1), 2 tarcze polerskie płócienne miękkie (6 37 23 014 01 9), 1 pasta do szczotkowania (6 37 26 027 01 0), 1 pasta do polerowania wstępnego (6 37 26 028 01 0), 1 pasta nabłyszczająca (6 37 26 029 01 0), 1 trzpień mocujący (6 38 03 027 03 8) 1 klucz do nakrętek (6 29 10 022 00 2), 1 klucz płaski 19 x 22 (6 29 04 003 00 0)

Numer zamówienia	Cena netto (bez VAT)	Cena brutto w PLN
6 37 23 011 04 0	472,30	580,93



**Elastyczna ściernica walcowa**

Otwór 19 mm  
100 x 100 mm

Ziarnistość	Wersja	Numer zamówienia	Cena netto (bez VAT)	Cena brutto w PLN
60	średnia	6 37 21 006 01 2	365,60	449,69
180	drobnoziarnista	6 37 21 007 01 6	365,60	449,69



**Elastyczna ściernica walcowa**

Otwór 19 mm  
100 x 50 mm

Ziarnistość	Wersja	Numer zamówienia	Cena netto (bez VAT)	Cena brutto w PLN
60	średnia	6 37 21 054 01 0	254,20	312,67
180	drobnoziarnista	6 37 21 055 01 0	254,20	312,67



**Włóknina szlifierska w wałku, sinus**

Otwór 19 mm  
Ø 100 x 50 mm, z falą sinus, pozwala na uzyskanie satynowej powierzchni bez śladów szlifowania

Ziarnistość	Wersja	Numer zamówienia	Cena netto (bez VAT)	Cena brutto w PLN
180	drobnoziarnista	6 37 21 056 01 0	147,30	181,18



**Włóknina szlifierska w wałku, sinus**

Otwór 19 mm  
Ø 100 x 100 mm, z falą sinus, pozwala na uzyskanie satynowej powierzchni bez śladów szlifowania

Ziarnistość	Wersja	Numer zamówienia	Cena netto (bez VAT)	Cena brutto w PLN
180	drobnoziarnista	6 37 21 051 01 0	208,50	256,46



**Plytkowa ściernica szlifierska**

Ø 150 mm, otwór 14 mm  
do usuwania drobnych błędów i lekkich rys

Numer zamówienia	Cena netto (bez VAT)	Cena brutto w PLN
6 37 21 003 01 7	235,60	289,79



**Plytkowa ściernica szlifierska**

Ø 150 mm, otwór 14 mm  
do szczotkowania średniokładnego

Numer zamówienia	Cena netto (bez VAT)	Cena brutto w PLN
6 37 21 004 01 5	235,60	289,79



**Plytkowa ściernica szlifierska**

Ø 150 mm, otwór 14 mm  
do delikatnego szczotkowania, wykończenia satynowego

Numer zamówienia	Cena netto (bez VAT)	Cena brutto w PLN
6 37 21 005 01 9	235,60	289,79

\*JO = jedn. opakowania



**Płytkowy walec z włókniny**  
Ø 100 x 100 mm, otwór 19 mm  
do średniego wykończenia satynowego

Ziarnistość	Wersja	Numer zamówienia	Cena netto (bez VAT)	Cena brutto w PLN
100	średnia	6 37 21 008 01 4	159,10	195,70



**Płytkowy walec z włókniny**  
Ø 100 x 100 mm, otwór 19 mm  
do delikatnego wykończenia satynowego

Ziarnistość	Wersja	Numer zamówienia	Cena netto (bez VAT)	Cena brutto w PLN
180	drobnoziarnista	6 37 21 009 01 8	159,10	195,70



**Płytkowy walec z włókniny**  
Ø 100 x 100 mm, otwór 19 mm  
do bardzo delikatnego wykończenia satynowego

Ziarnistość	Wersja	Numer zamówienia	Cena netto (bez VAT)	Cena brutto w PLN
280	bardzo drobna	6 37 21 010 01 0	159,10	195,70



**Walek listkowy filcowy**  
Do polerowania i polerowania wstępnego stali nierdzewnej.  
Dzięki listkom filc nie „pali się”, co umożliwia polerowanie  
bez smug. Stosować wyłącznie w połączeniu z pastą polerską  
(polerowanie wstępne = pasta do polerowania wstępnego,  
polerowanie na wysoki połysk = pasta nabłyszczająca).

Wersja	Numer zamówienia	Cena netto (bez VAT)	Cena brutto w PLN
miękka	6 37 21 057 01 0	273,70	336,66
średnia	6 37 21 058 01 0	273,70	336,66



**Włókno szlifierskie**  
z zakładką falistą, szerokość ok. 30 mm, otwór 14 mm, do  
gratowania, usuwania zadziorów, lekkich prac szlifierskich,  
prac dekoracyjnych

Ø mm	Numer zamówienia	Cena netto (bez VAT)	Cena brutto w PLN
150	6 37 23 021 01 3	66,70	82,05
200	6 37 23 022 01 6	79,00	97,17



**Tarcze z włókniną szlifierską**  
Ø 115 mm, stabilny, z szybkim mocowaniem na rzepę,  
dopasowanym do talerza wsporcze 6 38 06 172 01 0

Wersja	JO* Szt.	Numer zamówienia	Cena netto (bez VAT)	Cena brutto w PLN
gruboziarnista	10	6 37 32 001 01 8	151,20	185,98
średnia	10	6 37 32 002 01 1	143,60	176,63
drobnoziarnista	10	6 37 32 003 01 5	123,00	151,29



**Dysk elastyczny**  
z rzepem szybkimocującym, do stosowania z włókniną ścierną,  
M 14

Ø mm	Numer zamówienia	Cena netto (bez VAT)	Cena brutto w PLN
115	6 38 06 172 01 0	61,80	76,02



**Rolka do taśmy ściernej**  
Otwór 19 mm  
100 x 70 mm

Numer zamówienia	Cena netto (bez VAT)	Cena brutto w PLN
6 38 06 181 01 6	305,70	376,02



**Taśmy ścierne**  
600 x 30 mm

Ziarnistość	JO* Szt.	Numer zamówienia	Cena netto (bez VAT)	Cena brutto w PLN
60	10	6 37 14 044 01 0	92,60	113,90
120	10	6 37 14 045 01 4	92,60	113,90
240	10	6 37 14 046 01 7	92,60	113,90

#### Taśma klejąca

do ponownego łączenia taśm szlifierskich przy obróbce  
zamkniętych konstrukcji z rur, 50 m

Numer zamówienia	Cena netto (bez VAT)	Cena brutto w PLN
6 38 09 004 01 9	45,50	55,97



#### Taśmy z włókniny

z zapięciem na guzik do ponownego zamykania, idealne do  
zamkniętych konstrukcji z rur, 600 x 30 mm

Wersja	Numer zamówienia	Cena netto (bez VAT)	Cena brutto w PLN
gruboziarnista	6 37 14 047 01 1	49,40	60,77
średnia	6 37 14 048 01 9	49,40	60,77
drobnoziarnista	6 37 14 049 01 3	49,40	60,77



#### Tarcza polerska, szal, ściereczka

Do szlifowania wykańczającego/szczotkowania i wyrównywania  
metali nieżelaznych po szlifowaniu wstępnym ziarnem 240 – 280  
i pastą do szczotkowania „żółta”. - Szlifowanie wykańczające/  
szczotkowanie i wyrównywanie żelaza / stali szlachetnej po  
szlifowaniu wstępnym ziarnem 280 – 320 i pastą do szczotkowania  
„żółta” – Matowe wyblyszczanie/szczotkowanie metali nieżela-  
znych, żelaza/stali i stali szlachetnej za pomocą pasty do szczotko-  
wania „żółtej”. - Polerowanie wstępne żelaza/stali i stali szlachetnej  
za pomocą pasty do polerowania wstępnego „pomarańczowej”.  
Szerokość ok. 30 mm, otwór 14 mm.

Ø mm	Numer zamówienia	Cena netto (bez VAT)	Cena brutto w PLN
150	6 37 23 011 01 4	74,30	91,39
200	6 37 23 012 01 7	103,70	127,56



#### Tarcza polerska, ściereczka twarda

szerokość ok. 15 mm, otwór 14 mm, do polerowania wstępne-  
go i zasadniczego powierzchni z metali nieżelaznych, żelaza/stali  
oraz stali nierdzewnej za pomocą „pomarańczowej” pasty do  
wstępnego polerowania

Ø mm	Numer zamówienia	Cena netto (bez VAT)	Cena brutto w PLN
150	6 37 23 013 01 1	43,30	53,26
200	6 37 23 015 01 3	51,30	63,10



#### Tarcza polerska, ściereczka miękka

szerokość ok. 15 mm, otwór 14 mm, do polerowania na wysoki  
połysk powierzchni z metali nieżelaznych, żelaza/stali, stali nie-  
rdzewnej i chromu za pomocą pasty nabłyszczającej „białej”

Ø mm	Numer zamówienia	Cena netto (bez VAT)	Cena brutto w PLN
150	6 37 23 014 01 9	33,80	41,58
200	6 37 23 016 01 6	49,40	60,77

#### Tarcza polerska, włóknina, bardzo miękka

szerokość ok. 15 mm, otwór 14 mm, do polerowania wykańczają-  
cego powierzchni z metali nieżelaznych, żelaza/stali, stali nie-  
rdzewnej i wielu rodzajów tworzyw sztucznych za pomocą pasty  
nabłyszczającej „białej”

Ø mm	Numer zamówienia	Cena netto (bez VAT)	Cena brutto w PLN
150	6 37 23 019 01 2	41,40	50,93
200	6 37 23 020 01 4	64,60	79,46



#### Tarcza polerska

Ø 150 mm, szerokość 60 mm, elastyczna, otwór 14 mm  
do polerowania z „ryśką”, ziarno 16 (zgrubne), miękkie,  
„zielone”

Numer zamówienia	Cena netto (bez VAT)	Cena brutto w PLN
6 37 13 013 01 8	533,80	656,58

**Tarcza polerska**

Ø 150 mm, szerokość 60 mm, elastyczna, otwór 14 mm do obróbki gładkich powierzchni, uziarnienie 24 (średnie), miękkie, „niebieskie“

Numer zamówienia	Cena netto (bez VAT)	Cena brutto w PLN
6 37 13 015 01 0	533,80	656,58

**Tarcza polerska**

Ø 150 mm, szerokość 60 mm, elastyczna, otwór 14 mm do polerowania precyzyjnego, uziarnienie 46 (drobne), miękkie, „brązowe“

Numer zamówienia	Cena netto (bez VAT)	Cena brutto w PLN
6 37 13 016 01 3	533,80	656,58

**Płytkowa ściernica szlifierska**

Szerokość 50 mm, do polerowania stali nierdzewnej, otwór 14 mm

Ø mm	Numer zamówienia	Cena netto (bez VAT)	Cena brutto w PLN
200	6 37 21 001 00 1	549,70	676,14

**Pasta do szcztokowania**

„żółta“, dla szalu/ściereczki do matowania powierzchni z metali nieżelaznych, żelaza/stali oraz stali nierdzewnej

Numer zamówienia	Cena netto (bez VAT)	Cena brutto w PLN
6 37 26 027 01 0	32,50	39,98

**Pasta polerska**

„pomarańczowa“, dla ściereczki twardej do polerowania wstępnego i zasadniczego powierzchni z metali nieżelaznych, żelaza/stali oraz stali nierdzewnej

Numer zamówienia	Cena netto (bez VAT)	Cena brutto w PLN
6 37 26 028 01 0	32,50	39,98

**Pasta nabłyszczająca**

„biała“, dla ściereczki miękkiej do polerowania na wysoki połysk powierzchni z metali nieżelaznych, żelaza/stali, stali nierdzewnej i chromu

Numer zamówienia	Cena netto (bez VAT)	Cena brutto w PLN
6 37 26 029 01 0	32,50	39,98

**Uchwyt**

do uchwytu bocznego, obrotowy o 360°

Numer zamówienia	Cena netto (bez VAT)	Cena brutto w PLN
6 37 33 006 01 0	247,00	303,81

**Trzpień mocujący**

do narzędzi do satynowania (wałek i rolka), uchwyt narzędzia Ø 19 mm

Długość mm	Numer zamówienia	Cena netto (bez VAT)	Cena brutto w PLN
50	6 38 03 071 02 0	190,10	233,83
100	6 38 03 067 02 8	220,50	271,22

**Trzpień mocujący**

z kołnierzem mocującym M 14, do pierścieni polerskich, zakres mocowania 15-35 mm

Numer zamówienia	Cena netto (bez VAT)	Cena brutto w PLN
6 38 03 027 03 8	127,10	156,34

**Trzpień mocujący**

Z kołnierzem mocującym M14, do tarcz listkowych, płóciennych i polerskich, zakres mocowania 15 – 50 mm, uchwyt narzędzia Ø 14 mm

Numer zamówienia	Cena netto (bez VAT)	Cena brutto w PLN
6 38 03 066 02 4	141,10	173,56

**Pałąk ochronny**

jako osłona rąk

Numer zamówienia	Cena netto (bez VAT)	Cena brutto w PLN
3 02 29 216 00 5	23,00	28,29

**Rolka rozprężna**

Otwór 19 mm  
Ø 100 x 100 mm, bezwibracyjne, pewne osadzenie taśm ściernych

Numer zamówienia	Cena netto (bez VAT)	Cena brutto w PLN
6 38 06 192 01 0	700,90	862,11

**Taśma szlifierska**

do usuwania drobnych spawów, bardzo głębokich rys i zgorzeli walcowniczej

Ziarnistość	JO* Szt.	Numer zamówienia	Cena netto (bez VAT)	Cena brutto w PLN
60	5	6 37 14 132 01 0	48,30	59,41

**Taśma szlifierska**

do usuwania głębokich rys

Ziarnistość	JO* Szt.	Numer zamówienia	Cena netto (bez VAT)	Cena brutto w PLN
80	5	6 37 14 133 01 0	47,00	57,81

**Taśma szlifierska**

do usuwania rys, przygotowanie do końcowego satynowania

Ziarnistość	JO* Szt.	Numer zamówienia	Cena netto (bez VAT)	Cena brutto w PLN
120	5	6 37 14 134 01 0	45,10	55,48

**Opaska ścierna Pyramix**

do usuwania rys, przygotowanie do końcowego satynowania

Ziarnistość	JO* Szt.	Numer zamówienia	Cena netto (bez VAT)	Cena brutto w PLN
280	5	6 37 14 145 01 0	229,60	282,41
400	5	6 37 14 146 01 0	229,60	282,41
600	5	6 37 14 147 01 0	229,60	282,41
1400	5	6 37 14 148 01 0	229,60	282,41



		WPO 14-15 E	WPO 14-15 E zestaw do łodzi	WPO 14-15 E zestaw	WPO 14-15 E zestaw do łodzi	WPO 14-25 E	WPO 10-25 E	WPO 10-25 E zestaw
		Wyjątkowo wydajna polerka kątowa do odnawiania pojazdów i łodzi.	Zestaw akcesoriów polerskich do odnawiania łodzi i jachtów.	Wyjątkowo wydajna polerka kątowa do odnawiania pojazdów i łodzi.	Zestaw akcesoriów polerskich do odnawiania łodzi i jachtów.	Ekstremalnie mocna polerka kątowa do odnawiania powłok lakierniczych.	Mocna poręczna polerka kątowa do odnawiania powierzchni lakierowanych.	
<b>EAN 4014586...</b>		... 862699	... 862712	... 867069	... 872216	... 867113	... 866055	... 867199
<b>Strona</b>		140	140	140	140	140	140	140
<b>Zastosowanie</b>	Szlifowanie zgrubne	▲	▲▲	▲	▲▲	▲▲		
	Szlifowanie precyzyjne	▲	▲▲	▲	▲▲	▲▲		
	Mikroszlifowanie	▲▲	▲▲	▲▲	▲▲	▲▲		
	Szlifowanie na sucho	▲▲	▲▲	▲▲	▲▲	▲▲		
	Polerowanie	▲▲	▲▲	▲▲	▲▲	▲▲	▲▲	▲▲
<b>Wyposażenie</b>	Wysokiej mocy silnik FEIN	●	●	●	●	●	●	●
	Blokada wrzeciona	●	●	●	●	●	●	●
	Zabezpieczenie przed ponownym uruchomieniem	●	●	●	●	●	●	●
	Łagodny rozruch	●	●	●	●	●	●	●
<b>Dane techniczne</b>	Pobór mocy	1 200 W	1 200 W	1 200 W	1 200 W	1 200 W	800 W	800 W
	Prędkość obrotowa biegu jałowego	500 - 1 500 1/min	500 - 1 500 1/min	500 - 1 500 1/min	500 - 1 500 1/min	900 - 2 500 1/min	900 - 2 500 1/min	900 - 2 500 1/min
	Ciężar wg EPTA	2,50 kg	2,50 kg	2,50 kg	2,50 kg	2,50 kg	2,20 kg	2,20 kg
	Narzędzia do polerowania Ø	230 mm	230 mm	230 mm	230 mm	230 mm	150 mm	150 mm
	Gwint mocujący	M 14	M 14	M 14	M 14	M 14	M 14	M 14

▲ nadaje się    ▲▲ bardzo dobrze nadaje się    ● zawarte

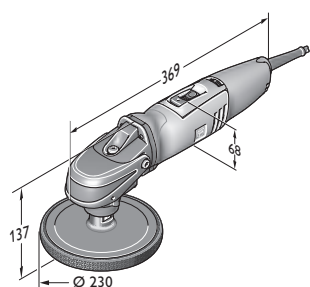

WPO 14-15 E

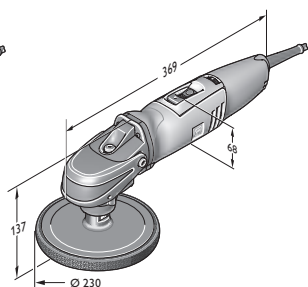

WPO 14-25 E

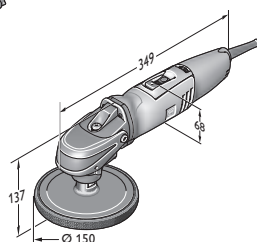

WPO 10-25 E

Obróbka powierzchni



Model	Numer zamówienia	EAN	PK	Cena netto (bez VAT)	Cena brutto w PLN
<b>WPO 14-15 E</b>	<b>7 221 48 00 23 0</b>	<b>4014586862699</b>	<b>01</b>	<b>1.847,30</b>	<b>2.272,18</b>

**Wyposażenie:**  
1 osłona rękojeści, 1 uchwyt dodatkowy  
Akcesoria, patrz strona 141



Model	Numer zamówienia	EAN	PK	Cena netto (bez VAT)	Cena brutto w PLN
<b>WPO 14-15 E zestaw do łodzi</b>	<b>7 221 48 50 01 0</b>	<b>4014586862712</b>	<b>01</b>	<b>2.302,30</b>	<b>2.831,83</b>

**Wyposażenie:**  
1 uchwyt antywibracyjny, 1 osłona rękojeści, 1 talerz wsporczy z mocowaniem na rzep, Ø 170 mm, 1 gąbka polerska, Ø 195 mm, 1 futerko jagnięce, wypukłe, Ø 235 mm, 1 kołpak odsysający, 1 talerz szlifierski Ø 150 mm, 2 włókniny szlifierskie do powłok antyporostowych, 1 włóknina szlifierska, po 2 arkusze papieru ściernego Ø 150 mm, z otworami, (ziarnistość 80, 150, 180), 1 plastikowa walizka na narzędzia  
Akcesoria, patrz strona 141



Model	Numer zamówienia	EAN	PK	Cena netto (bez VAT)	Cena brutto w PLN
<b>WPO 14-15 E zestaw</b>	<b>7 221 48 51 01 0</b>	<b>4014586867069</b>	<b>01</b>	<b>1.897,40</b>	<b>2.333,81</b>

**Wyposażenie:**  
1 uchwyt antywibracyjny, 1 osłona rękojeści, 1 tarcza oporowa z rzepem szybkocmocującym, Ø 150 mm, 1 gąbka polerska Ø 150 mm, średnia  
Akcesoria, patrz strona 141



Model	Numer zamówienia	EAN	PK	Cena netto (bez VAT)	Cena brutto w PLN
<b>WPO 14-15 E zestaw do łodzi</b>	<b>7 221 48 60 00 0</b>	<b>4014586872216</b>	<b>01</b>	<b>1.756,30</b>	<b>2.160,25</b>

**Wyposażenie:**  
1 uchwyt antywibracyjny, 1 osłona rękojeści, 1 talerz wsporczy z mocowaniem na rzep, Ø 170 mm, 1 gąbka polerska, Ø 195 mm, 1 plastikowa walizka na narzędzia  
Akcesoria, patrz strona 141



Model	Numer zamówienia	EAN	PK	Cena netto (bez VAT)	Cena brutto w PLN
<b>WPO 14-25 E</b>	<b>7 221 49 51 01 0</b>	<b>4014586867113</b>	<b>01</b>	<b>1.897,40</b>	<b>2.333,81</b>

**Wyposażenie:**  
1 uchwyt antywibracyjny, 1 osłona rękojeści, 1 tarcza oporowa z rzepem szybkocmocującym, Ø 150 mm, 1 gąbka polerska Ø 150 mm, średnia  
Akcesoria, patrz strona 141



Model	Numer zamówienia	EAN	PK	Cena netto (bez VAT)	Cena brutto w PLN
<b>WPO 10-25 E</b>	<b>7 221 63 00 23 0</b>	<b>4014586866055</b>	<b>01</b>	<b>1.656,20</b>	<b>2.037,13</b>

**Wyposażenie:**  
1 uchwyt dodatkowy, 1 osłona rękojeści  
Akcesoria, patrz strona 141



Model	Numer zamówienia	EAN	PK	Cena netto (bez VAT)	Cena brutto w PLN
<b>WPO 10-25 E zestaw</b>	<b>7 221 63 51 01 0</b>	<b>4014586867199</b>	<b>01</b>	<b>1.706,30</b>	<b>2.098,75</b>

**Wyposażenie:**  
1 uchwyt antywibracyjny, 1 osłona rękojeści, 1 tarcza oporowa z rzepem szybkocmocującym, Ø 150 mm, 1 gąbka polerska Ø 150 mm, średnia  
Akcesoria, patrz strona 141



**Wyposażenie ogólne**



**Walizka narzędziowa**

Walizka z tworzywa sztucznego, wymiary wewnętrzne: 470 x 275 x 232 mm

Numer zamówienia	Cena netto (bez VAT)	Cena brutto w PLN
3 39 01 122 01 0	274,60	337,76

**Akcesoria WPO 10-25 E, WPO 14-15 E, WPO 14-15 XE, WPO 14-25 E**



**Zestaw do odnawiania lakieru i obróbki wykańczającej**

Idealny zestaw akcesoriów do odnawiania i obróbki nowego lakieru. Nadaje się idealnie również do obróbki wykańczającej świeżych powłok lakierniczych (z wyjątkiem lakierów matowych). Zawartość walizki z tworzywa sztucznego: 1-etapowy środek polerski FEIN 1 kg; 1 wosk zabezpieczający lakier FEIN 1 kg; 1 tarcza oporowa 150 mm; 1 futerko 150 mm; 2 pomarańczowe średnio twarde gąbki polerskie 150 mm; 1 gąbka karbowana; 53 kształtki ścierne o ziarnistości 2800; 1 ośelka ścierna; 1 kostka nawilżająca; 1 masa plastyczna do czyszczenia 200 g; 2 ściereczki z mikrofazy.

Numer zamówienia	Cena netto (bez VAT)	Cena brutto w PLN
6 37 23 028 04 0	897,20	1.103,56



**Wosk wykańczający**

Preparat do ochrony lakieru w sprayu do czyszczenia i trwałej ochrony polerowanych powierzchni. Usuwa resztki środków polerskich z elementów z tworzyw sztucznych.

Zawartość ml	Numer zamówienia	Cena netto (bez VAT)	Cena brutto w PLN
500	6 37 26 025 01 0	79,00	97,17



**Szpachlówka do czyszczenia**

Masa plastyczna FEIN do delikatnego czyszczenia powierzchni lakierowanych i szklanych, usuwa ślady po mgiełce lakierniczej, rdzę nalotową, smołę, żywicę, ślady po owadach, zabrudzenia atmosferyczne i zapieczony pył hamulcowy z felg.

Numer zamówienia	Cena netto (bez VAT)	Cena brutto w PLN
6 37 33 007 01 0	143,10	176,02



**Ścierka z mikrofazy**

drobne oczka do usuwania z pozostałości po polerowaniu. Wykonanie bezszwowe, nie pozostawia rys ani włókien

Numer zamówienia	Cena netto (bez VAT)	Cena brutto w PLN
6 37 33 003 01 0	31,70	39,00

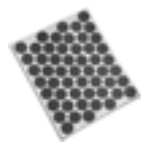

**Płatki ścierne**

ultradrobny, samoprzylepny papier ścierny o uziarnieniu 2800, do obróbki usterek lakierniczych, np. wtrąceń lakierniczych. 1 zestaw ok. 53 płatków ściernych o przekroju Ø 30 mm. Dostosowane do ręcznej kostki szlifierskiej 6 37 33 002 01 0

Numer zamówienia	Cena netto (bez VAT)	Cena brutto w PLN
6 37 17 221 01 0	42,00	51,66



**Kostki nawilżające**

Poręczna kostka z gąbki do czystego nawilżania płatków ściernych.

Numer zamówienia	Cena netto (bez VAT)	Cena brutto w PLN
6 37 33 001 01 0	13,90	17,10



**Ręczna kostka szlifierska**

Poręczna kostka szlifierska do obustronnego mocowania samoprzylepnych płatków ściernych.

Numer zamówienia	Cena netto (bez VAT)	Cena brutto w PLN
6 37 33 002 01 0	51,80	63,72



**1-etapowy środek polerski FEIN**

Idealny do lakierów odpornych na zarysowania uszkodzonych w mocnym lub lekkim stopniu. Doskonały połysk po jednej operacji polerowania. Nie zawiera oleju silikonowego. Doskonale nadaje się również do jachtów (żelkot).

Zawartość kg	Numer zamówienia	Cena netto (bez VAT)	Cena brutto w PLN
1	6 37 26 014 01 0	184,10	226,45



**Dysk elastyczny**

z rzepem szybko mocującym M 14,

Ø mm	Numer zamówienia	Cena netto (bez VAT)	Cena brutto w PLN
80	6 38 06 179 01 5	90,60	111,44
125	6 38 06 169 01 6	56,90	69,99
130	6 38 06 178 01 1	127,70	157,08
150	6 38 06 170 01 8	68,80	84,63



**Dysk elastyczny**

do futerek polerskich ze sznurkiem ściągającym i pokryciem gumowym, M14

Ø mm	Numer zamówienia	Cena netto (bez VAT)	Cena brutto w PLN
120	6 38 06 012 00 8	69,80	85,86



**Gąbka polerska**

Do polerowania lakieru. Różne stopnie twardości: miękka do nowych lakierów, średnia do lakierów lekko wyblakłych i nakładania wosku, twarda do lakierów mocno wyblakłych. Szybkie mocowanie na rzep, wysokość 40 mm.

Ø mm	Wersja	Numer zamówienia	Cena netto (bez VAT)	Cena brutto w PLN
100	miękka	6 37 23 024 01 8	83,00	102,09
100	twarda	6 37 23 023 01 0	83,00	102,09
125	średnia	6 37 23 017 01 0	57,70	70,98
150	średnia	6 37 23 018 01 8	63,50	78,11



**Pomarańczowa gąbka polerska**

O drobnych porach, średniej twardości gąbka polerska do nowych i starych lakierów, Ø 150 mm

Numer zamówienia	Cena netto (bez VAT)	Cena brutto w PLN
6 37 23 028 01 0	69,10	85,00



**Gąbka wafłowa**

Wyjątkowo drobna i miękka gąbka polerska do usuwania drobnych rys na ciemnych lakierach. Ø 150 mm

Numer zamówienia	Cena netto (bez VAT)	Cena brutto w PLN
6 37 23 029 01 0	69,10	85,00

Obróbka powierzchni



**Futro jągnięce**  
z naciągami

Ø mm	Numer zamówienia	Cena netto (bez VAT)	Cena brutto w PLN
120	6 37 23 007 00 2	35,00	43,05



**Futro jągnięce**  
z szybkim mocowaniem na rzep.

Ø mm	Numer zamówienia	Cena netto (bez VAT)	Cena brutto w PLN
125	6 37 23 008 00 0	33,20	40,84
150	6 37 23 009 00 4	42,60	52,40



**Wosk zabezpieczający lakier FEIN Top**  
Długotrwałe zabezpieczenie lakieru przez wysokiej jakości woski naturalne i syntetyczne. Nadaje niesamowity połysk. Nie zawiera oleju silikonowego.

Zawartość kg	Numer zamówienia	Cena netto (bez VAT)	Cena brutto w PLN
1	6 37 26 015 01 0	161,10	198,16

**Akcesoria WPO 14-15 E**



**Dysk elastyczny**  
z rzepem szybkimocującym M 14.

Ø mm	Numer zamówienia	Cena netto (bez VAT)	Cena brutto w PLN
170	6 38 06 187 01 0	163,70	201,36



**Gąbka polerska**  
Ø 195 mm do talerza szlifierskiego Ø 170 mm  
6 38 06 187 01 0 M 14 z mocowaniem na rzep.  
Zalecana robocza prędkość obrotowa 500-1 000 obr./min.

Ø mm	Numer zamówienia	Cena netto (bez VAT)	Cena brutto w PLN
195	6 37 23 034 01 0	76,60	94,22



**Tarcza wełniana**  
Włóknina szlifierska do czyszczenia lub polerowania kadłubów łodzi i pokładów Ø 195 mm do talerza szlifierskiego Ø 170 mm  
6 38 06 187 01 0 M 14 z mocowaniem na rzep. Do powierzchni antypoślizgowych z tworzywa wzmacnianego włóknem szklanym. Zalecana robocza prędkość obrotowa: ok. 500 obr./min.

Ø mm	Numer zamówienia	Cena netto (bez VAT)	Cena brutto w PLN
195	6 37 23 033 01 0	126,70	155,85



**Tarcza wełniana**  
Średnica ok. 230 mm do talerza szlifierskiego Ø 170 mm  
6 38 06 187 01 0 M 14 z mocowaniem na rzep. Zalecana robocza prędkość obrotowa 500-1200 obr./min. Jakość TOPWOOL, tarcza polerska Frisbee. Mieszanka wełny jągnięcej/włókien syntetycznych, możliwość prania.

Ø mm	Numer zamówienia	Cena netto (bez VAT)	Cena brutto w PLN
230	6 37 23 035 01 0	101,30	124,60



**Talerz szlifierski**  
Z mocowaniem na rzep, Ø 150 mm z otworem odciągowym M 14. Układ otworów odpowiedni do ściernic FEIN i innych.

Ø mm	Numer zamówienia	Cena netto (bez VAT)	Cena brutto w PLN
150	6 38 06 188 01 0	273,20	336,04

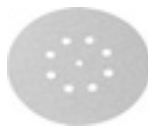

**Arkusze ścierne**  
z perforacją, Ø 150 mm, z szybkim mocowaniem na rzep  
Zakres zastosowań: metal, szkielety karoserii samochodowych, spoiny lutowane, spawy, tworzywa TWS. Jakość: Wysokowydajne płótno ścierne, związane żywicą syntetyczną, korund. Właściwość: wysoka trwałość i wydajność ścierna.

Ziarnistość	JO* Szt.	Numer zamówienia	Cena netto (bez VAT)	Cena brutto w PLN
60	50	6 37 28 010 01 6	392,70	483,03

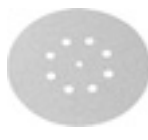

**Arkusze ścierne**  
z perforacją, Ø 150 mm, z szybkim mocowaniem na rzep  
Zakres zastosowań: drewno, farba, lakiery samochodowe, masa szpachlowa, tworzywa sztuczne i TWS. Jakość: związane żywicą syntetyczną, korund. Właściwość: znacznie zmniejszone zatykanie się, elastyczność.

Ziarnistość	JO* Szt.	Numer zamówienia	Cena netto (bez VAT)	Cena brutto w PLN
80	50	6 37 28 074 01 4	197,50	242,93
120	50	6 37 28 084 01 3	170,10	209,23
150	50	6 37 28 012 01 8	170,10	209,23
180	50	6 37 28 013 01 2	170,10	209,23
240	50	6 37 28 015 01 4	170,10	209,23
320	50	6 37 28 017 01 1	170,10	209,23



**Włóknina szlifierska do powłok antyporostowych**  
Włóknina szlifierska do szlifowania/usuwania powłok antyporostowych. Pozostawia niewiarygodny szlif bez zatykania się ściernicy. Bardzo duża wytrzymałość.

Ø mm	JO* Szt.	Numer zamówienia	Cena netto (bez VAT)	Cena brutto w PLN
150	5	6 37 32 004 01 0	87,60	107,75



**Ośłona ochronna**

Numer zamówienia	Cena netto (bez VAT)	Cena brutto w PLN
3 18 10 264 01 0	82,40	101,36



**Złączka rurowa**  
Uniwersalne rozwiązanie do łączenia elektronarzędzi i akcesoriów z odciąganiem pyłu na odkurzaczu. Elastyczna tulejka gumowa, długość 70 mm, średnica wewnętrzna 31,5 mm.

Numer zamówienia	Cena netto (bez VAT)	Cena brutto w PLN
3 13 22 771 00 9	21,80	26,82

**Akcesoria WPO 10-25 E, WPO 14-15 E**



**Walizka narzędziowa**  
Walizka z tworzywa sztucznego, wymiary wewnętrzne: 470 x 275 x 116 mm

Numer zamówienia	Cena netto (bez VAT)	Cena brutto w PLN
3 39 01 118 01 0	177,50	218,33

**Akcesoria WPO 14-15 E, WPO 14-25 E**



**Szczotka garnkowa nylonowa**  
Ø 125 mm, uziarnienie 46, M 14, do szczotkowania powierzchni po usunięciu farby ługiem, oczyszczania belek dachowych, odnawiania powierzchni zabytkowych mebli, zdrapowania farby przed ponownym malowaniem powierzchni, do gratowania.

Numer zamówienia	Cena netto (bez VAT)	Cena brutto w PLN
6 37 22 048 01 4	164,20	201,97





**Akcesoria WPO 14-15 E, WPO 14-15 XE**



**Dysk elastyczny**  
z rzepem szybko mocującym M 14.

Ø mm	Numer zamówienia	Cena netto (bez VAT)	Cena brutto w PLN
200	6 38 06 171 01 7	108,50	133,46



**Dysk elastyczny**  
do futerek polerskich ze sznurkiem ściągającym i pokryciem gumowym, M14

Ø mm	Numer zamówienia	Cena netto (bez VAT)	Cena brutto w PLN
170	6 38 06 030 00 4	96,60	118,82



**Gąbka polerska**  
Do polerowania lakieru. Różne stopnie twardości: miękka do nowych lakierów, średnia do lakierów lekko wyblakłych i nakładania wosku, twarda do lakierów mocno wyblakłych. Szybkie mocowanie na rzep, wysokość 40 mm.

Ø mm	Wersja	Numer zamówienia	Cena netto (bez VAT)	Cena brutto w PLN
160	miękka	6 37 23 026 01 5	105,70	130,02
160	twarda	6 37 23 025 01 2	105,70	130,02



**Futro jagnięce**  
z naciąganiem

Ø mm	Numer zamówienia	Cena netto (bez VAT)	Cena brutto w PLN
170	6 37 23 003 00 3	64,10	78,85



**Futro jagnięce**  
z szybkim mocowaniem na rzep.

Ø mm	Numer zamówienia	Cena netto (bez VAT)	Cena brutto w PLN
200	6 37 23 010 00 6	72,80	89,55



## Ponad 50 lat doświadczenia - elektronarzędzia oscylacyjne FEIN.

Dzięki unikalnemu, rozwijanemu stale od ponad 50 lat doświadczeniu w dziedzinie technologii oscylacji firma FEIN oferuje trzy niezwykle systemy – FEIN MULTIMASTER, FEIN SUPERCUT CONSTRUCTION i FEIN SUPERCUT AUTOMOTIVE – bezkonkurencyjnie uniwersalny program wydajnych narzędzi oscylacyjnych, charakteryzujących się niezrównaną wszechstronnością i obciążalnością. Program ten obejmuje rozwiązania do wszelkich potrzeb. FEIN SUPERCUT to specjalista do prac wykończeniowych i stolarskich, do naprawy i wymiany okien, wymiany płytek i remontów łazienek, prac instalatorskich, odnawiania spoin, remontów łodzi i szklarstwa samochodowego.

FEIN MULTIMASTER przeznaczony jest dla wszystkich, którzy szczególnie cenią sobie wszechstronność zastosowań. Bogata oferta akcesoriów umożliwi im niezwykle szerokie spektrum.



---

**FEIN MULTIMASTER / MULTITALENT** **Strona 146**  
Uniwersalny system do demontażu i renowacji.

### **STARLOCK PLUS**

---

**FEIN SUPERCUT CONSTRUCTION** **Strona 150**  
Najlepszy system do prac wykończeniowych i remontowych.

### **STARLOCK MAX**

---

**FEIN SUPERCUT CONSTRUCTION** **Strona 167**  
Najlepszy system do prac wykończeniowych i remontowych.

---

**FEIN SUPERCUT AUTOMOTIVE** **Strona 174**  
Najlepszy system do naprawy pojazdów.



	FEIN MULTIMASTER w wersji akumulatorowej AFMM 18 QSL	FEIN MULTIMASTER AFMM 18 QSL Select w wersji akumulatorowej	FEIN MULTITALENT w wersji akumulatorowej AFMT 12 QSL QuickStart	FEIN MULTITALENT w wersji akumulatorowej AFMT 12 SL Start	FEIN MULTITALENT AFMT 12 QSL Select w wersji akumulatorowej	
	Wydajny, uniwersalny system do prac wykończeniowych i remontowych w wersji akumulatorowej z QuickIN i zestawem akcesoriów do szerokiego spektrum zastosowań.	Wersja Select – inteligentny wybór dla użytkowników posiadających już akumulator i ładowarkę FEIN.	Uniwersalny system do prac wykończeniowych i remontowych z QuickIN oraz podstawowym wyposażeniem do szlifowania i cięcia w wersji akumulatorowej.	Uniwersalny system do prac wykończeniowych i remontowych z podstawowym wyposażeniem do szlifowania i cięcia w wersji akumulatorowej.	Wersja Select – inteligentny wybór dla użytkowników posiadających już akumulator i ładowarkę FEIN.	
<b>EAN 4014586...</b>	... 884066	... 885704	... 884141	... 884226	... 885711	
<b>Strona</b>	148	148	148	148	148	
<b>Dane techniczne</b>	Pobór mocy					
	Napięcie akumulatora	18 V	18 V	12 V	12 V	12 V
	Pojemność akumulatora	2,5 Ah		2,5 Ah	2,5 Ah	
	Kompatybilność akumulatora	Litowo-jonowy/ litowo-jonowy HighPower	Litowo-jonowy/ litowo-jonowy HighPower	Litowo-jonowy	Litowo-jonowy	Litowo-jonowy
	Złącze akumulatora	18 V	18 V	18 V	18 V	18 V
	Częstotliwość drgań	11 000 - 18 500 1/min	11 000 - 18 500 1/min	11 000 - 18 000 1/min	11 000 - 18 000 1/min	11 000 - 18 000 1/min
	Płytkę ścierna (przekątna)	80 mm	80 mm	80 mm	80 mm	80 mm
	Uchwyt narzędzia	StarlockPlus	StarlockPlus	StarlockPlus	StarlockPlus	StarlockPlus
	Wymiana narzędzi	QuickIN	QuickIN	QuickIN	Ręcznie za pomocą śruby, gniazdo sześciokątne	QuickIN
	Amplituda	2 x 1,7°	2 x 1,7°	2 x 1,6°	2 x 1,6°	2 x 1,6°
	Ciężar wg EPTA					
	Waga z akumulatorem	1,80 kg		1,50 kg	1,40 kg	
	Masa bez akumulatora		1,30 kg			1,10 kg
Złącze mechaniczne	●	●				

● zawarte

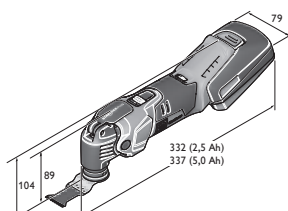

AFMM 18 QSL

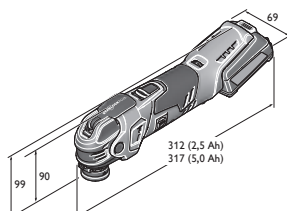

AFMT 12 QSL

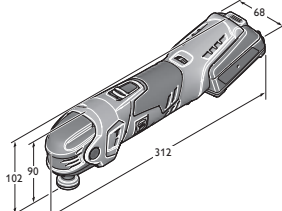

AFMT 12 SL

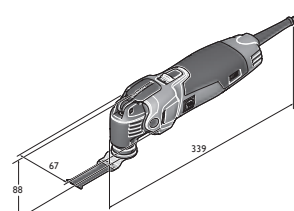

AFMM 350 QSL



	<b>FEIN MULTIMASTER FMM 350 QSL Top</b>	<b>FEIN MULTIMASTER FMM 350 QSL QuickStart</b>	<b>FEIN MULTIMASTER FMM 350 QSL Top Extra</b>	<b>FEIN MULTIMASTER FMM 350 QSL Marine</b>	<b>FEIN MULTITALENT FMT 250 QSL QuickStart</b>	<b>FEIN MULTITALENT FMT 250 SL Start</b>
	Uniwersalny system do prac wykończeniowych i remontowych z najbogatszym zestawem akcesoriów do szerokiego spektrum zastosowań.	Uniwersalny system do prac wykończeniowych i remontowych z zestawem akcesoriów do szerokiego spektrum zastosowań.	Uniwersalny system do prac wykończeniowych i remontowych z najbogatszym zestawem akcesoriów do szerokiego spektrum zastosowań wraz z odkurzaczem.	Uniwersalny system z bogatym zestawem akcesoriów do wykańczania, odnawiania i napraw łodzi i jachtów.	Uniwersalny system do prac wykończeniowych i remontowych z systemem QuickIN i podstawowym wyposażeniem do szlifowania i cięcia.	Uniwersalny system do prac wykończeniowych i remontowych z podstawowym wyposażeniem do szlifowania i cięcia.
	... 884578	... 884691	... 884462	... 884851	... 884905	... 885025
	148	148	149	149	149	149
	350 W	350 W	350 W	350 W	250 W	250 W
	10 000 - 19 500 1/min	10 000 - 19 500 1/min	10 000 - 19 500 1/min	10 000 - 19 500 1/min	11 000 - 20 000 1/min	11 000 - 20 000 1/min
	80 mm	80 mm	80 mm	80 mm	80 mm	80 mm
	StarlockPlus	StarlockPlus	StarlockPlus	StarlockPlus	StarlockPlus	StarlockPlus
	QuickIN	QuickIN	QuickIN	QuickIN	QuickIN	Ręcznie za pomocą śruby, gniazdo sześciokątne
	2 x 1,7°	2 x 1,7°	2 x 1,7°	2 x 1,7°	2 x 1,6°	2 x 1,6°
	1,40 kg	1,40 kg	1,40 kg	1,40 kg	1,40 kg	1,30 kg
	•	•	•	•		

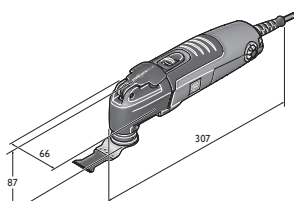

FMT 250 QSL  
FMT 250 SL



Model	Numer zamówienia	EAN	PK	Cena netto (bez VAT)	Cena brutto w PLN
<b>FEIN MULTIMASTER w wersji akumulatorowej AFMM 18 QSL</b>	<b>7 129 22 61 00 0</b>	<b>4014586884066</b>	<b>03</b>	<b>1.601,60</b>	<b>1.969,97</b>

**Wyposażenie:**

1 płytką ścierną, papier ścierny, po 3 arkusze o ziarnistości 60, 80, 120, 180, 1 szpachla, 1 brzeszczot segmentowy ze stali szybko tnącej o zwiększonej wydajności, 1 brzeszczot E-Cut Long-Life (65 mm), 1 brzeszczot E-Cut Universal (44 mm), 1 ładowarka ALG 50, 2 akumulatory litowo-jonowe (2,5 Ah), 1 plastikowa walizka na narzędzia

Akcesoria, patrz strona 154

**FEIN SELECT<sup>+</sup>**

Model	Numer zamówienia	EAN	PK	Cena netto (bez VAT)	Cena brutto w PLN
<b>FEIN MULTIMASTER AFMM 18 QSL Select w wersji akumulatorowej</b>	<b>7 129 22 62 00 0</b>	<b>4014586885704</b>	<b>03</b>	<b>782,60</b>	<b>962,60</b>

**Wyposażenie:**

1 plastikowa walizka na narzędzia

Akcesoria, patrz strona 154



Model	Numer zamówienia	EAN	PK	Cena netto (bez VAT)	Cena brutto w PLN
<b>FEIN MULTITALENT w wersji akumulatorowej AFMT 12 QSL QuickStart</b>	<b>7 129 25 61 00 0</b>	<b>4014586884141</b>	<b>03</b>	<b>1.126,20</b>	<b>1.385,23</b>

**Wyposażenie:**

1 płytką ścierną, papier ścierny, po 3 arkusze o ziarnistości 80, 120, 180, 1 brzeszczot E-Cut serii Universal, (29 mm), 1 ładowarka ALG 50, 2 akumulatory litowo-jonowe (2,5 Ah), 1 plastikowa walizka na narzędzia

Akcesoria, patrz strona 154



Model	Numer zamówienia	EAN	PK	Cena netto (bez VAT)	Cena brutto w PLN
<b>FEIN MULTITALENT w wersji akumulatorowej AFMT 12 SL Start</b>	<b>7 129 26 61 00 0</b>	<b>4014586884226</b>	<b>03</b>	<b>1.035,20</b>	<b>1.273,30</b>

**Wyposażenie:**

1 płytką ścierną, papier ścierny, po 3 arkusze o ziarnistości 80, 120, 180, 1 brzeszczot E-Cut serii Universal, (29 mm), 1 ładowarka ALG 50, 2 akumulatory litowo-jonowe (2,5 Ah), 1 plastikowa walizka na narzędzia

Akcesoria, patrz strona 154

**FEIN SELECT<sup>+</sup>**

Model	Numer zamówienia	EAN	PK	Cena netto (bez VAT)	Cena brutto w PLN
<b>FEIN MULTITALENT AFMT 12 QSL Select w wersji akumulatorowej</b>	<b>7 129 25 62 00 0</b>	<b>4014586885711</b>	<b>03</b>	<b>678,00</b>	<b>833,94</b>

**Wyposażenie:**

1 plastikowa walizka na narzędzia

Akcesoria, patrz strona 154



Model	Numer zamówienia	EAN	PK	Cena netto (bez VAT)	Cena brutto w PLN
<b>FEIN MULTIMASTER FMM 350 QSL Top</b>	<b>7 229 52 61 00 0</b>	<b>4014586884578</b>	<b>03</b>	<b>1.224,00</b>	<b>1.505,52</b>

**Wyposażenie:**

1 płytką ścierną, papier ścierny, po 3 arkusze o ziarnistości 60, 80, 120, 180, 1 płytką ścierną z otworami, papier ścierny z otworami, po 3 arkusze o ziarnistości 60, 80, 120, 180, 1 talerz szlifierski Ø 115 mm, z otworami, po 2 arkusze papieru ściernego z otworami (ziarnistość 60, 80, 180), 1 zestaw do odsysania pyłu, 1 szpachla, 1 brzeszczot E-Cut Long-Life (35 mm), 1 brzeszczot E-Cut Universal (44 mm), 1 brzeszczot E-Cut Long-Life (65 mm), 1 brzeszczot segmentowy ze stali szybko tnącej o zwiększonej wydajności, 1 brzeszczot segmentowy z węglików spiekanych, 1 tarcik z węglików spiekanych (trójkątny), z otworami, 1 plastikowa walizka na narzędzia

Akcesoria, patrz strona 154



Model	Numer zamówienia	EAN	PK	Cena netto (bez VAT)	Cena brutto w PLN
<b>FEIN MULTIMASTER FMM 350 QSL QuickStart</b>	<b>7 229 52 62 00 0</b>	<b>4014586884691</b>	<b>03</b>	<b>1.014,70</b>	<b>1.248,09</b>

**Wyposażenie:**

1 płytką ścierną, papier ścierny, po 3 arkusze o ziarnistości 60, 80, 120, 180, 1 szpachla, 1 brzeszczot E-Cut Universal (44 mm), 1 brzeszczot E-Cut Long-Life (65 mm), 1 brzeszczot segmentowy ze stali szybko tnącej o zwiększonej wydajności, 1 plastikowa walizka na narzędzia

Akcesoria, patrz strona 154



Model	Numer zamówienia	EAN	PK	Cena netto (bez VAT)	Cena brutto w PLN
<b>FEIN MULTIMASTER FMM 350 QSL Top Extra</b>	<b>7 229 52 63 00 0</b>	<b>4014586884462</b>	<b>03</b>	<b>2.302,30</b>	<b>2.831,83</b>

**Wyposażenie:**

1 płytka ścierna, papier ścierny, po 3 arkusze o ziarnistości 60, 80, 120, 180, 1 płytka ścierna z otworami, papier ścierny z otworami, po 3 arkusze o ziarnistości 60, 80, 120, 180, 1 talerz szlifierski Ø 115 mm, z otworami, po 2 arkusze papieru ściernego z otworami (ziarnistość 60, 80, 180), 1 zestaw do odsysania pyłu, 1 szpachla, 1 brzeszczot E-Cut Long-Life (35 mm), 1 brzeszczot E-Cut Universal (44 mm), 1 brzeszczot E-Cut Long-Life (65 mm), 1 brzeszczot segmentowy ze stali szybkoobrotowej o zwiększonej wydajności, 1 brzeszczot segmentowy z węglików spiekanych, 1 tarnik z węglików spiekanych (trójkątny), z otworami, 1 plastikowa walizka na narzędzia, 1 odkurzacz FEIN Dustex 25 L

Akcesoria, patrz strona 154



Model	Numer zamówienia	EAN	PK	Cena netto (bez VAT)	Cena brutto w PLN
<b>FEIN MULTIMASTER FMM 350 QSL Marine</b>	<b>7 229 52 66 00 0</b>	<b>4014586884851</b>	<b>03</b>	<b>1.337,70</b>	<b>1.645,38</b>

**Wyposażenie:**

1 płytka ścierna, papier ścierny z otworami, po 3 arkusze o ziarnistości 60, 80, 120, 180, 1 płytka ścierna z otworami, papier ścierny, po 3 arkusze o ziarnistości 60, 80, 120, 180, 1 talerz szlifierski Ø 115 mm, z otworami, po 2 arkusze papieru ściernego z otworami (ziarnistość 60, 80, 180), 1 szpachla, 2 trójkątne filcowe krawężniki polerskie, 2 filcowe krawężniki polerskie Ø 115 mm, 1 zestaw do odsysania pyłu, 1 brzeszczot segmentowy z węglików spiekanych, 1 pilnik z węglików spiekanych, 1 brzeszczot E-Cut Long Life (10 mm), nóż do pokładów drewnianych (4 i 5 mm), 1 brzeszczot E-Cut Universal (44 mm), 1 brzeszczot E-Cut Long-Life (35 mm), 1 brzeszczot ze stali szybkoobrotowej HSS (Ø 85 mm), 1 plastikowa walizka na narzędzia

Akcesoria, patrz strona 154



Model	Numer zamówienia	EAN	PK	Cena netto (bez VAT)	Cena brutto w PLN
<b>FEIN MULTITALENT FMT 250 QSL QuickStart</b>	<b>7 229 53 61 00 0</b>	<b>4014586884905</b>	<b>03</b>	<b>791,70</b>	<b>973,80</b>

**Wyposażenie:**

1 płytka ścierna, papier ścierny, po 3 arkusze o ziarnistości 80, 120, 180, 1 brzeszczot E-Cut Universal (44 mm), 1 plastikowa walizka na narzędzia

Akcesoria, patrz strona 154



Model	Numer zamówienia	EAN	PK	Cena netto (bez VAT)	Cena brutto w PLN
<b>FEIN MULTITALENT FMT 250 SL Start</b>	<b>7 229 54 61 00 0</b>	<b>4014586885025</b>	<b>03</b>	<b>600,60</b>	<b>738,74</b>

**Wyposażenie:**

1 płytka ścierna, papier ścierny, po 3 arkusze o ziarnistości 80, 120, 180, 1 brzeszczot E-Cut Universal (44 mm), 1 plastikowa walizka na narzędzia

Akcesoria, patrz strona 154



	FEIN SUPERCUT AFSC 18 QSL w wersji akumulatorowej	FEIN SUPERCUT AFSC 18 QCSL w wersji akumulatorowej	FEIN SUPERCUT AFSC 18 QSL Select w wersji akumulatorowej	FEIN SUPERCUT AFSC 18 QSL w wersji akumulatorowej do prac wykończeniowych i stolarskich	FEIN SUPERCUT AFSC 18 QSL w wersji akumulatorowej do napraw i wymiany okien	FEIN SUPERCUT AFSC 18 QSL w wersji akumulatorowej do odnawiania płytek i remontów łazienek	FEIN SUPERCUT AFSC 18 QSL w wersji akumulatorowej do prac instalatorskich
	Akumulatorowe narzędzie oscylacyjne z systemem szybkiego mocowania do prac wykończeniowych i remontowych.			Najlepszy system do prac wykończeniowych i remontowych ze specjalnym wyposażeniem do szybkiego i precyzyjnego cięcia podczas montażu elementów z drewna.	Najlepszy system do prac wykończeniowych i remontowych ze specjalnym wyposażeniem do demontażu starych okien i wymiany szyb mocowanych na kit.	Najlepszy system do prac wykończeniowych i remontowych ze specjalnym wyposażeniem do perfekcyjnego wycinania płytek ceramicznych i usuwania spoin pomiędzy płytkami podczas remontów pomieszczeń sanitarnych.	Najlepszy system do prac wykończeniowych i remontowych ze specjalnym wyposażeniem do najważniejszych zastosowań związanych z remontami pomieszczeń sanitarnych.
<b>EAN 4014586...</b>	... 884301	... 884349	... 884295	... 884387	... 884424	... 884431	... 884448
<b>Strona</b>	152	152	152	152	152	152	152
<b>Dane techniczne</b>	Pobór mocy						
	Moc użytkowa						
	Napięcie akumulatora	18 V	18 V	18 V	18 V	18 V	18 V
	Pojemność akumulatora	5 Ah	2,5 Ah		5 Ah	5 Ah	5 Ah
	Kompatybilność akumulatora	Litowo-jonowy / litowo-jonowy HighPower	Litowo-jonowy / litowo-jonowy HighPower	Litowo-jonowy / litowo-jonowy HighPower	Litowo-jonowy / litowo-jonowy HighPower	Litowo-jonowy / litowo-jonowy HighPower	Litowo-jonowy / litowo-jonowy HighPower
	Złącze akumulatora	MultiVolt	MultiVolt	MultiVolt	MultiVolt	MultiVolt	MultiVolt
	Częstotliwość drgań	10 000 - 19 500 1/min	10 000 - 19 500 1/min	10 000 - 19 500 1/min	10 000 - 19 500 1/min	10 000 - 19 500 1/min	10 000 - 19 500 1/min
	Uchwyt narzędzia	StarlockMax	StarlockMax	StarlockMax	StarlockMax	StarlockMax	StarlockMax
	Wymiana narzędzi	QuickIN	QuickIN	QuickIN	QuickIN	QuickIN	QuickIN
	Kabel z wtyczką						
	Ciężar wg EPTA						
	Waga z akumulatorem	1,80 kg	1,60 kg		1,80 kg	1,80 kg	1,80 kg
Masa bez akumulatora	1,10 kg	1,10 kg	1,10 kg		1,10 kg	1,10 kg	
Złącze mechaniczne	●	●	●	●	●	●	

● zawarte

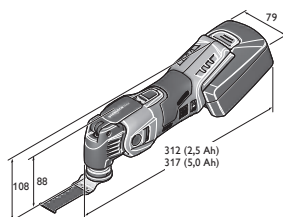

AFSC 18 QSL

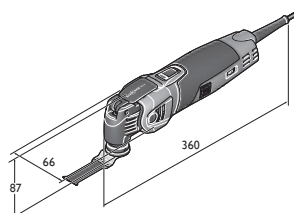

FSC 500 QSL





	<b>FEIN SUPERCUT FSC 500 QSL</b>	<b>FEIN SUPERCUT FSC 500 QSL do prac wykończenio- wych i stolarskich</b>	<b>FEIN SUPERCUT FSC 500 QSL do napraw i wymiany okien</b>	<b>FEIN SUPERCUT FSC 500 QSL do odnawiania płytek i remontów łazienek</b>	<b>FEIN SUPERCUT FSC 500 QSL do prac instalatorskich</b>	<b>FEIN SUPERCUT FSC 500 QSL Composite</b>	<b>FEIN SUPERCUT FSC 500 QSL do renowacji fug</b>
	Mocne narzędzie oscylacyjne z systemem szybkiego mocowania do prac wykończeniowych i remontowych.	Najlepszy system do prac wykończeniowych i remontowych ze specjalnym wyposażeniem do szybkiego i precyzyjnego cięcia podczas montażu elementów z drewna.	Najlepszy system do prac wykończeniowych i remontowych ze specjalnym wyposażeniem do demontażu starych okien i wymiany szyb mocowanych na kit.	Najlepszy system do prac wykończeniowych i remontowych ze specjalnym wyposażeniem do perfekcyjnego wycinania płytek ceramicznych i usuwania spoin pomiędzy płytkami podczas remontów pomieszczeń sanitarnych.	Najlepszy system do prac wykończeniowych i remontowych ze specjalnym wyposażeniem do najważniejszych zastosowań związanych z remontami pomieszczeń sanitarnych.	Najlepszy system do prac wykończeniowych i remontowych, do wszystkich najważniejszych zastosowań przy obróbce elementów z tworzyw sztucznych wzmocnianych włóknem węglowym i szklanym.	Najlepszy system do prac wykończeniowych i remontowych ze specjalnym wyposażeniem do renowacji fug.
	... 885247	... 885308	... 885353	... 885360	... 885407	... 885414	... 886176
	153	153	153	153	153	153	153
	450 W	450 W	450 W	450 W	450 W	450 W	450 W
	250 W	250 W	250 W	250 W	250 W	250 W	250 W
	10 000 - 19 500 1/min	10 000 - 19 500 1/min	10 000 - 19 500 1/min	10 000 - 19 500 1/min	10 000 - 19 500 1/min	10 000 - 19 500 1/min	10 000 - 19 500 1/min
	StarlockMax	StarlockMax	StarlockMax	StarlockMax	StarlockMax	StarlockMax	StarlockMax
	QuickIN	QuickIN	QuickIN	QuickIN	QuickIN	QuickIN	QuickIN
	5 m	5 m	5 m	5 m	5 m	5 m	5 m
	1,60 kg	1,60 kg	1,60 kg	1,60 kg	1,60 kg	1,60 kg	1,60 kg
	•	•	•	•	•		•



Model	Numer zamówienia	EAN	PK	Cena netto (bez VAT)	Cena brutto w PLN
<b>FEIN SUPERCUT AFSC 18 QSL w wersji akumulatorowej</b>	<b>7 129 27 61 00 0</b>	<b>4014586884301</b>	<b>03</b>	<b>2.200,00</b>	<b>2.706,00</b>

**Wyposażenie:**

2 akumulatory (Li-Ion), 1 ładowarka, 1 plastikowa walizka na narzędzia

Akcesoria, patrz strona 154



Model	Numer zamówienia	EAN	PK	Cena netto (bez VAT)	Cena brutto w PLN
<b>FEIN SUPERCUT AFSC 18 QCSL w wersji akumulatorowej</b>	<b>7 129 27 62 00 0</b>	<b>4014586884349</b>	<b>03</b>	<b>1.922,40</b>	<b>2.364,56</b>

**Wyposażenie:**

1 ładowarka, 2 akumulatory (Li-Ion), 1 plastikowa walizka na narzędzia

Akcesoria, patrz strona 154

**FEIN SELECT<sup>+</sup>**

Model	Numer zamówienia	EAN	PK	Cena netto (bez VAT)	Cena brutto w PLN
<b>FEIN SUPERCUT AFSC 18 QSL Select w wersji akumulatorowej</b>	<b>7 129 27 60 00 0</b>	<b>4014586884295</b>	<b>03</b>	<b>1.105,70</b>	<b>1.360,02</b>

**Wyposażenie:**

1 plastikowa walizka na narzędzia

Urządzenie wolno używać wyłącznie z nowymi akumulatorami 2,5 Ah (9 26 04 171 02 0) lub 5 Ah (9 26 04 173 02 0).

Akcesoria, patrz strona 154



Model	Numer zamówienia	EAN	PK	Cena netto (bez VAT)	Cena brutto w PLN
<b>FEIN SUPERCUT AFSC 18 QSL w wersji akumulatorowej do prac wykończeniowych i stolarskich</b>	<b>7 129 27 64 00 0</b>	<b>4014586884387</b>	<b>03</b>	<b>2.680,00</b>	<b>3.296,40</b>

**Wyposażenie:**

1 brzeszczot ze stali szybko tnącej do drewna Ø 100 mm, 1 ogranicznik głębokości, 2 brzeszczoty E-Cut Precision (typ 205, 208), 5 brzeszczotów E-Cut Long-Life (typ 183, 160, 161, 201, 203), 2 brzeszczoty E-Cut Universal (typ 151, 152), 1 płytka ścierna, po 5 arkuszy papieru ściernego (ziarnistość 80, 120, 180), 2 akumulatory (Li-Ion), 1 ładowarka, 1 plastikowa walizka na narzędzia

Akcesoria, patrz strona 154



Model	Numer zamówienia	EAN	PK	Cena netto (bez VAT)	Cena brutto w PLN
<b>FEIN SUPERCUT AFSC 18 QSL w wersji akumulatorowej do napraw i wymiany okien</b>	<b>7 129 27 66 00 0</b>	<b>4014586884424</b>	<b>03</b>	<b>2.680,00</b>	<b>3.296,40</b>

**Wyposażenie:**

1 brzeszczot ze stali szybko tnącej do drewna Ø 100 mm, 1 brzeszczot ze stali szybko tnącej HSS do metalu (Ø 100 mm), 1 brzeszczot E-Cut Long Life (typ 203), 1 brzeszczot E-Cut Universal (typ 152), 1 nóż tnący, grzybkowy, 1 brzeszczot segmentowy (typ 244), 1 ogranicznik głębokości, 1 płytka ścierna, po 5 arkuszy papieru ściernego (ziarnistość 80, 120, 180), 2 akumulatory (Li-Ion), 1 ładowarka, 1 plastikowa walizka na narzędzia

Akcesoria, patrz strona 154



Model	Numer zamówienia	EAN	PK	Cena netto (bez VAT)	Cena brutto w PLN
<b>FEIN SUPERCUT AFSC 18 QSL w wersji akumulatorowej do odnawiania płytek i remontów łazienek</b>	<b>7 129 27 67 00 0</b>	<b>4014586884431</b>	<b>03</b>	<b>2.680,00</b>	<b>3.296,40</b>

**Wyposażenie:**

1 nóż segmentowy z powłoką diamentową (typ 243), 1 brzeszczot z węglików spiekanych Ø 105 mm (typ 214), 2 brzeszczoty E-Cut Universal (typ 151, 152), 1 nóż tnący, grzybkowy, 1 szpachla, 2 tarniki, z węglików spiekanych, trójkątne, perforowane do odsysania pyłu, 2 akumulatory (Li-Ion), 1 ładowarka, 1 plastikowa walizka na narzędzia

Akcesoria, patrz strona 154



Model	Numer zamówienia	EAN	PK	Cena netto (bez VAT)	Cena brutto w PLN
<b>FEIN SUPERCUT AFSC 18 QSL w wersji akumulatorowej do prac instalatorskich</b>	<b>7 129 27 68 00 0</b>	<b>4014586884448</b>	<b>03</b>	<b>2.680,00</b>	<b>3.296,40</b>

**Wyposażenie:**

1 nóż segmentowy z powłoką diamentową (typ 243), narzędzie do wycinania (12, 13 i 22 mm), 1 nóż prosty, długi (typ 239), 2 brzeszczoty E-Cut Universal (typ 151, 152), 1 szpachla, 1 tarnik, z powłoką z węglików spiekanych, trójkątny, z otworami do odcięcia pyłu, 2 akumulatory (Li-Ion), 1 ładowarka, 1 plastikowa walizka na narzędzia

Akcesoria, patrz strona 154



Model	Numer zamówienia	EAN	PK	Cena netto (bez VAT)	Cena brutto w PLN
<b>FEIN SUPERCUT FSC 500 QSL</b>	<b>7 229 46 61 00 0</b>	<b>4014586885247</b>	<b>03</b>	<b>1.815,50</b>	<b>2.233,07</b>

**Wyposażenie:**  
1 Systainer Sys 1

Akcesoria, patrz strona 154



Model	Numer zamówienia	EAN	PK	Cena netto (bez VAT)	Cena brutto w PLN
<b>FEIN SUPERCUT FSC 500 QSL do prac wykończeniowych i stolarskich</b>	<b>7 229 46 62 00 0</b>	<b>4014586885308</b>	<b>03</b>	<b>2.270,50</b>	<b>2.792,72</b>

**Wyposażenie:**

1 brzeszczot ze stali szybko tnącej do drewna Ø 100 mm, 1 ogranicznik głębokości, 2 brzeszczoty E-CUT Precision (typ 205, 208), 5 brzeszczotów E-CUT Long-Life (typ 183, 160, 161, 201, 203), 2 brzeszczoty E-CUT Universal (typ 151, 152), 1 płytka ścierna, po 5 arkuszy papieru ściernego (ziarnistość 80, 120, 180), 1 Systainer Sys 1

Akcesoria, patrz strona 154



Model	Numer zamówienia	EAN	PK	Cena netto (bez VAT)	Cena brutto w PLN
<b>FEIN SUPERCUT FSC 500 QSL do naprawy i wymiany okien</b>	<b>7 229 46 63 00 0</b>	<b>4014586885353</b>	<b>03</b>	<b>2.270,50</b>	<b>2.792,72</b>

**Wyposażenie:**

1 brzeszczot ze stali szybko tnącej do drewna Ø 100 mm, 1 brzeszczot ze stali szybko tnącej HSS do metalu (Ø 100 mm), 1 brzeszczot E-CUT Long Life (typ 203), 1 brzeszczot E-CUT Universal (typ 152), 1 nóż tnący, grzybkowy, 1 brzeszczot segmentowy (typ 244), 1 ogranicznik głębokości, 1 płytka ścierna, po 5 arkuszy papieru ściernego (ziarnistość 80, 120, 180), 1 Systainer Sys 1

Akcesoria, patrz strona 154



Model	Numer zamówienia	EAN	PK	Cena netto (bez VAT)	Cena brutto w PLN
<b>FEIN SUPERCUT FSC 500 QSL do odnawiania płytek i remontów łazienek</b>	<b>7 229 46 64 00 0</b>	<b>4014586885360</b>	<b>03</b>	<b>2.270,50</b>	<b>2.792,72</b>

**Wyposażenie:**

1 nóż segmentowy z powłoką diamentową (typ 243), 1 brzeszczot z węglików spiekanych Ø 105 mm (typ 214), 2 brzeszczoty E-CUT Universal (typ 151, 152), 1 nóż tnący, grzybkowy, 1 szpachla, 2 tarniki, z węglików spiekanych, trójkątne, perforowane do odsysania pyłu, 1 Systainer Sys 1

Akcesoria, patrz strona 154



Model	Numer zamówienia	EAN	PK	Cena netto (bez VAT)	Cena brutto w PLN
<b>FEIN SUPERCUT FSC 500 QSL do prac instalatorskich</b>	<b>7 229 46 65 00 0</b>	<b>4014586885407</b>	<b>03</b>	<b>2.270,50</b>	<b>2.792,72</b>

**Wyposażenie:**

1 nóż segmentowy z powłoką diamentową (typ 243), Narzędzie do wycinania (12, 13 i 22 mm), 1 nóż prosty, długi (typ 239), 2 brzeszczoty E-CUT Universal (typ 151, 152), 1 szpachla, 1 tarnik, z powłoką z węglików spiekanych, trójkątny, z otworami do odciągu pyłu, 1 Systainer Sys 1

Akcesoria, patrz strona 154



Model	Numer zamówienia	EAN	PK	Cena netto (bez VAT)	Cena brutto w PLN
<b>FEIN SUPERCUT FSC 500 QSL Composite</b>	<b>7 229 46 67 00 0</b>	<b>4014586885414</b>	<b>03</b>	<b>2.407,00</b>	<b>2.960,61</b>

**Wyposażenie:**

1 brzeszczot E-CUT Universal (typ 152), 1 brzeszczot diamentowa Ø 105 mm, 1 brzeszczot E-CUT z węglików spiekanych (typ 191), 1 pilnik z węglików spiekanych, 1 płytka ścierna, po 5 arkuszy papieru ściernego (ziarnistość 80, 120, 180), 1 tarnik, z powłoką z węglików spiekanych, trójkątny, z otworami do odciągu pyłu, 1 zestaw do odsysania pyłu, 1 plastikowa walizka na narzędzia

Akcesoria, patrz strona 154



Model	Numer zamówienia	EAN	PK	Cena netto (bez VAT)	Cena brutto w PLN
<b>FEIN SUPERCUT FSC 500 QSL do renowacji fug</b>	<b>7 229 46 70 00 0</b>	<b>4014586886176</b>	<b>03</b>	<b>2.543,50</b>	<b>3.128,51</b>

**Wyposażenie:**





1 zestaw do odsysania pyłu, 1 rękojeść pałkowa tłumiąca wibracje, 1 nóż prosty, długi (typ 239), 5 noży tnących, prostych (kształt 236), 1 nóż do czyszczenia z powłoką diamentową, prosty (typ 237), 1 blok do czyszczenia, 1 plastikowa walizka na narzędzia

Akcesoria, patrz strona 154

# Starlock: Nowy standard systemowy do elektronarzędzi oscylacyjnych.

W połączeniu z nowymi urządzeniami FEIN system Starlock umożliwia bezpieczną i rekordowo szybką wymianę akcesoriów w czasie krótszym niż 3 sekundy. Jednocześnie gwarantuje perfekcyjne osadzenie, a tym samym optymalne przenoszenie siły. Efekt: W zależności od stosowanych akcesoriów ok. 35% szybsze tempo pracy, wyższa precyzja i mniejszy hałas. Oczywiście nowe akcesoria są w 100% kompatybilne ze wszystkimi dostępnymi na rynku starszymi urządzeniami oscylacyjnymi FEIN. W celu ochrony poszczególnych urządzeń przed przeciążeniem i uszkodzeniem system jest podzielony na 3 klasy mocy: Starlock, StarlockPlus

i StarlockMax. Co się nie zmieniło: Oferta oryginalnych akcesoriów FEIN jest stale rozszerzana o nowe przydatne akcesoria, dzięki czemu stanowi największą tego typu ofertę dostępną na rynku. Pełne możliwości urządzeń oscylacyjnych można wykorzystać wyłącznie w połączeniu z właściwymi akcesoriami. Niezwykła jakość i trwałość oryginalnych akcesoriów FEIN w połączeniu z perfekcyjnymi efektami pracy zapewniają doskonały stosunek ceny do jakości. Oryginalne akcesoria FEIN są najlepszym rozwiązaniem w każdej sytuacji. W poniższej tabeli można sprawdzić, jakie akcesoria pasują do poszczególnych produktów:

	<b>STARLOCK</b>	<b>STARLOCK PLUS</b>	<b>STARLOCK MAX</b>	
				
	Uniwersalny uchwyt Starlock pasujący do wszystkich popularnych narzędzi wielofunkcyjnych dostępnych na rynku.	Uchwyt StarlockPlus pasujący do wszystkich popularnych narzędzi wielofunkcyjnych z uchwytem StarlockPlus i StarlockMax dostępnych na rynku oraz do wszystkich FEIN MULTITALENT i MULTIMASTER do 04/16.	Uchwyt StarlockMax, do wszystkich narzędzi wielofunkcyjnych z odpowiednim uchwytem. Z adapterem również do wszystkich FEIN SUPERCUT sprzed 04/16.	Otwór 12-kątny FEIN SUPERCUT, pasuje do wszystkich FEIN SUPERCUT FSC 2.0 (Q), FSC 1.6 (Q), (A)FSC 1.7 (Q), AFSC 18
<b>Starlock (SL)</b>	<b>SL</b>	<b>SLP</b>	<b>SLM</b>	
BOSCH GOP 12 V-28 PMF 220 CE, PMF 250 CES	✓	✗	✗	✗
<b>StarlockPlus (SLP)</b>				
FEIN MULTITALENT: AFMT 12 SL, AFMT 12 QSL FMT 250 SL, FMT 250 QSL				
FEIN MULTIMASTER: AFMM 18 QSL FMM 350 QSL	✓	✓	✗	✗
BOSCH: GOP 30-28, GOP 40-30, GOP 18 V-28 PMF 350 CES				
<b>StarlockMax (SLM)</b>				
FEIN SUPERCUT: AFSC 18 QSL, AFSC 18 QCSL FSC 500 QSL	✓	✓	✓	✗
BOSCH GOP 55-36				
<b>Kompatybilność z urządzeniami FEIN bez mocowania Starlock</b>				
FEIN MULTITALENT/ MULTIMASTER (- 03/2016)	✓	✓	✗	✗
FEIN SUPERCUT CONSTRUCTION (- 03/2016) FSC 2.0 Q, AFSC 18		✓		
FEIN SUPERCUT AUTOMOTIVE FSC 1.6 Q, FSC 1.7 Q, AFSC 1.7 Q, AFSC 1.7 QC		+ Adapter 3 52 22 952 05 0		✓
FEIN SUPERCUT AUTOMOTIVE FSC 1.6, FSC 1.7		✓		
		+ Adapter 3 52 22 952 04 0		
<b>Pozostałe narzędzia wielofunkcyjne</b>				
Makita, Hitachi, Metabo, Milwaukee, AEG, Einhell, Ryobi, Skil, etc.	✓	✗	✗	✗

Starlock, nowy standard mocowania akcesoriów do narzędzi wielofunkcyjnych to zgłoszone do ochrony patentowej wspólne rozwiązanie firmy FEIN i BOSCH. Starlock, StarlockPlus i StarlockMax to zarejestrowane znaki towarowe firmy C. & E. Fein GmbH i Robert Bosch GmbH.



**Piłowanie**



**Brzeszczot**

Do wszystkich miękkich materiałów. Segmentowy, idealny do narożników i krawędzi, bez wychodzenia poza linię cięcia.

Ø mm	Uchwyt	Numer zamówienia	Cena netto (bez VAT)	Cena brutto w PLN
85	SL	6 35 02 113 21 0	83,20	102,34



**Brzeszczot ze stali HSS**

Brzeszczot wykonany w całości ze stali szybko tnącej z metalowym uzębieniem do blachy o grubości do ok. 1 mm. Również do tworzyw sztucznych, płyt kartonowo-gipsowych, drewna, kitu i metali kolorowych. Doskonała prędkość cięcia. Równa, cienka linia cięcia. Okrągły kształt zapewnia dobrą efektywność.

Ø mm	Uchwyt	JO* Szt.	Numer zamówienia	Cena netto (bez VAT)	Cena brutto w PLN
85	SL	1	6 35 02 097 21 0	85,20	104,80
85	SL	2	6 35 02 097 22 0	161,90	199,14
85	SL	5	6 35 02 097 23 0	383,30	471,46



**Brzeszczot ze stali HSS**

Brzeszczot wykonany w całości ze stali szybko tnącej z metalowym uzębieniem do blachy o grubości do ok. 1 mm. Również do tworzyw sztucznych, płyt kartonowo-gipsowych, drewna, kitu i metali kolorowych. Doskonała prędkość cięcia. Równa, cienka linia cięcia. Segmentowy, idealny do narożników i krawędzi, bez wychodzenia poza linię cięcia.

Ø mm	Uchwyt	JO* Szt.	Numer zamówienia	Cena netto (bez VAT)	Cena brutto w PLN
85	SL	1	6 35 02 106 21 0	97,70	120,18
85	SL	2	6 35 02 106 22 0	185,60	228,29
85	SL	5	6 35 02 106 23 0	439,70	540,84



**Brzeszczot ze stali HSS**

Bimetal zapewniający wysoką trwałość. Metalowe uzębienie do blachy o grubości do ok. 1 mm. Również do tworzyw sztucznych, płyt kartonowo-gipsowych, drewna, kitu i metali kolorowych. Cięcie równo z powierzchnią. Okrągły kształt zapewnia dobrą efektywność.

Ø mm	Uchwyt	JO* Szt.	Numer zamówienia	Cena netto (bez VAT)	Cena brutto w PLN
85	SL	1	6 35 02 174 21 0	174,10	214,15
85	SL	5	6 35 02 174 23 0	783,40	963,59



**Brzeszczot ze stali HSS**

Bimetal zapewniający wysoką trwałość. Metalowe uzębienie do blachy o grubości do ok. 1 mm. Również do tworzyw sztucznych, płyt kartonowo-gipsowych, drewna, kitu i metali kolorowych. Cięcie równo z powierzchnią. Okrągły kształt i bardzo duża średnica zapewnia optymalną efektywność.

Ø mm	Uchwyt	JO* Szt.	Numer zamówienia	Cena netto (bez VAT)	Cena brutto w PLN
100	SLP	1	6 35 02 175 21 0	181,30	223,00
100	SLP	5	6 35 02 175 23 0	815,60	1.003,19



**Brzeszczot ze stali HSS**

Bimetal zapewniający wysoką trwałość. Metalowe uzębienie do blachy o grubości do ok. 1 mm. Również do tworzyw sztucznych, płyt kartonowo-gipsowych, drewna, kitu i metali kolorowych. Cięcie równo z powierzchnią. Segmentowy, idealny do narożników i krawędzi, bez wychodzenia poza linię cięcia.

Ø mm	Uchwyt	JO* Szt.	Numer zamówienia	Cena netto (bez VAT)	Cena brutto w PLN
100	SLP	1	6 35 02 196 21 0	181,30	223,00
100	SLP	5	6 35 02 196 23 0	815,60	1.003,19



**Brzeszczot ze stali HSS**

Bimetal zapewniający wysoką trwałość. Ukośne ząbki do drewna. Doskonała trwałość, wysoka jakość cięcia i dobre tempo pracy. Jako „miniaturowa piła tarczowa“ nadaje się idealnie do długich i prostych linii cięcia oraz do wycinania otworów w ułożonych już deskach i panelach podłogowych oraz boazerii.

Ø mm	Uchwyt	JO* Szt.	Numer zamówienia	Cena netto (bez VAT)	Cena brutto w PLN
100	SLP	1	6 35 02 176 21 0	215,90	265,56

\*JO = jedn. opakowania



**Zestaw brzeszczotów ze stali szybko tnącej HSS**

Bimetal zapewniający wysoką trwałość. Ukośne ząbki do drewna. Doskonała trwałość, wysoka jakość cięcia i dobre tempo pracy. Jako „miniaturowa piła tarczowa“ nadaje się idealnie do długich i prostych linii cięcia oraz do wycinania otworów w ułożonych już deskach i panelach podłogowych oraz boazerii. Ogranicznik głębokości można stosować również z wieloma innymi akcesoriami FEIN. Do precyzyjnej pracy na głębokości. Uchwyt StarlockPlus pasujący do wszystkich popularnych narzędzi wielofunkcyjnych z uchwytem StarlockPlus i StarlockMax dostępnych na rynku oraz do wszystkich FEIN MULTITALENT i MULTIMASTER do 04/16. W zestawie: 1 brzeszczot ze stali szybko tnącej HSS, 1 ogranicznik głębokości (pasuje do FMM 350 QSL, AFMM 18 QSL, AFSC 18 QSL, FSC 500 QSL)

Ø mm	Uchwyt	Numer zamówienia	Cena netto (bez VAT)	Cena brutto w PLN
100	SLP	3 52 22 952 01 0	280,90	345,51



**Ośłona**

Zapasowa osłona do brzeszczotu HSS 6 35 02 176 21 0.

Numer zamówienia	Cena netto (bez VAT)	Cena brutto w PLN
3 43 00 000 00 1	18,80	23,13



**Ogranicznik głębokości**

Ogranicznik głębokości do wszystkich brzeszczotów. Do precyzyjnej pracy na głębokości. Efektywna ochrona brzeszczotu i obrabianego przedmiotu. Zawartość: 1 adapter do zamocowania w maszynie, obracany w zakresie 360° 1 ogranicznik głębokości, 1 element prowadzący z możliwością ustawienia w stosunku do danej głębokości Współpracuje wyłącznie z (A)FMM lub (A)FSC.

Numer zamówienia	Cena netto (bez VAT)	Cena brutto w PLN
3 21 27 069 01 0	81,90	100,74



**Zestaw akcesoriów Best of E-Cut**

W komplecie 6 różnych brzeszczotów E-Cut z bimetalowymi ząbkami, w promocyjnej cenie, w praktycznym pudełku z tworzywa sztucznego. Zawartość: po 1 brzeszczocie E-Cut Universal o szer. 28 mm i 44 mm oraz po 2 brzeszczoty E-Cut Long-Life o szer. 35 mm i 65 mm.

Uchwyt	Numer zamówienia	Cena netto (bez VAT)	Cena brutto w PLN
SLP	3 52 22 942 05 0	268,50	330,26



**Zestaw akcesoriów Best of E-Cut**

W komplecie 6 różnych brzeszczotów E-Cut z bimetalowymi ząbkami, w promocyjnej cenie. Z mocowaniem Starlock pasującym do wszystkich popularnych na rynku urządzeń oscylacyjnych. Kompatybilne także z urządzeniami Bosch, Makita, Metabo, Ridgid, Skil i innymi. Zawartość: po 2 brzeszczoty E-Cut Long-Life o szer. 35 mm i 50 mm oraz 2 x brzeszczoty E-Cut Universal o szer. 28 mm.

Uchwyt	Numer zamówienia	Cena netto (bez VAT)	Cena brutto w PLN
SL	3 52 22 952 30 0	204,80	251,91



**Brzeszczot E-Cut Combo**

Zestaw 3 najpopularniejszych brzeszczotów FEIN E-Cut do uniwersalnego zastosowania. Oszczędność w stosunku do zakupu pojedynczych elementów. Perfekcyjne wyposażenie do cięcia wszelkiego rodzaju materiałów. Zawartość: po 1 brzeszczocie E-Cut Long-Life o szer. 35 mm i 65 mm oraz 1 brzeszczot E-Cut Universal o szer. 44 mm.

Uchwyt	Numer zamówienia	Cena netto (bez VAT)	Cena brutto w PLN
SLP	3 52 22 952 03 0	181,60	223,37



**Brzeszczot E-Cut Long-Life**

Bimetal z ukośnymi ząbkami do drewna do cięcia wszystkich materiałów drewnopochodnych, płyt kartonowo-gipsowych i tworzyw sztucznych. Doskonała trwałość, wysoka jakość cięcia i dobre tempo pracy. Wyjątkowa wytrzymałość, odporność również na gwoździe ukryte w drewnie (do ok. Ø 4 mm), ściany murowane itd. Krótka i bardzo wąska konstrukcja umożliwia wycinanie najmniejszych nawet otworów.

Szerokość mm	Długość mm	Uchwyt	JO* Szt.	Numer zamówienia	Cena netto (bez VAT)	Cena brutto w PLN
10	30	SL	1	6 35 02 184 21 0	35,90	44,16
10	30	SL	3	6 35 02 184 22 0	102,20	125,71
10	30	SL	5	6 35 02 184 23 0	161,30	198,40
10	30	SL	10	6 35 02 184 24 0	304,60	374,66
10	30	SL	50	6 35 02 184 25 0	1.343,60	1.652,63
20	34	SL	1	6 35 02 183 21 0	46,50	57,20
20	34	SL	3	6 35 02 183 22 0	132,30	162,73

20	34	SL	5	6 35 02 183 23 0	208,90	256,95
20	34	SL	10	6 35 02 183 24 0	394,50	485,24
20	34	SL	50	6 35 02 183 25 0	1.740,40	2.140,70



**Brzeszczot E-Cut Long-Life**

Bimetal z ukośnymi ząbkami do drewna do cięcia wszystkich materiałów drewnopochodnych, płyt kartonowo-gipsowych i tworzyw sztucznych. Doskonała trwałość, wysoka jakość cięcia i dobre tempo pracy. Wyjątkowa wytrzymałość, odporność również na gwoździe ukryte w drewnie (do ok. Ø 4 mm), ściany murowane itd. Średnia szerokość, taliowany kształt zapewniający optymalną prędkość cięcia i dobre odprowadzanie wiórów.

Szerokość mm	Długość mm	Uchwyt	JO* Szt.	Numer zamówienia	Cena netto (bez VAT)	Cena brutto w PLN
35	50	SL	1	6 35 02 160 21 0	60,80	74,79
35	50	SL	3	6 35 02 160 22 0	173,40	213,29
35	50	SL	5	6 35 02 160 23 0	273,60	336,53
35	50	SL	10	6 35 02 160 24 0	516,80	635,67
35	50	SL	50	6 35 02 160 25 0	2.280,00	2.804,40



**Brzeszczot E-Cut Long-Life**

Bimetal z ukośnymi ząbkami do drewna do cięcia wszystkich materiałów drewnopochodnych, płyt kartonowo-gipsowych i tworzyw sztucznych. Doskonała trwałość, wysoka jakość cięcia i dobre tempo pracy. Wyjątkowa wytrzymałość, odporność również na gwoździe ukryte w drewnie (do ok. Ø 4 mm), ściany murowane itd. Szeroki kształt zapewnia maksymalną wydajność cięcia i umożliwia długie cięcie po linii prostej.

Szerokość mm	Długość mm	Uchwyt	JO* Szt.	Numer zamówienia	Cena netto (bez VAT)	Cena brutto w PLN
50	50	SL	1	6 35 02 221 21 0	66,00	81,18
50	50	SL	3	6 35 02 221 22 0	188,00	231,24
50	50	SL	5	6 35 02 221 23 0	296,80	365,07
50	50	SL	10	6 35 02 221 24 0	560,70	689,67
50	50	SL	50	6 35 02 221 25 0	2.473,20	3.042,04
65	50	SL	1	6 35 02 228 21 0	60,60	74,54
65	50	SL	3	6 35 02 228 22 0	172,50	212,18
65	50	SL	5	6 35 02 228 23 0	272,40	335,06
65	50	SL	10	6 35 02 228 24 0	514,40	632,72
65	50	SL	50	6 35 02 228 25 0	2.269,40	2.791,37



**Brzeszczot E-Cut Long-Life**

Bimetal z ukośnymi ząbkami do drewna do cięcia wszystkich materiałów drewnopochodnych, płyt kartonowo-gipsowych i tworzyw sztucznych. Doskonała trwałość, wysoka jakość cięcia i dobre tempo pracy. Wyjątkowa wytrzymałość, odporność również na gwoździe ukryte w drewnie (do ok. Ø 4 mm), ściany murowane itd. Bardzo duża szerokość zapewniająca maksymalną wydajność cięcia i możliwość długiego cięcia w linii prostej.

Szerokość mm	Długość mm	Uchwyt	JO* Szt.	Numer zamówienia	Cena netto (bez VAT)	Cena brutto w PLN
65	50	SLP	1	6 35 02 161 21 0	67,30	82,78
65	50	SLP	3	6 35 02 161 22 0	191,80	235,92
65	50	SLP	5	6 35 02 161 23 0	302,80	372,45
65	50	SLP	10	6 35 02 161 24 0	571,80	703,32
65	50	SLP	50	6 35 02 161 25 0	2.522,60	3.102,80



**Brzeszczot E-Cut Long-Life**

Bimetal z ukośnymi ząbkami do drewna do cięcia wszystkich materiałów drewnopochodnych, płyt kartonowo-gipsowych i tworzyw sztucznych. Doskonała trwałość, wysoka jakość cięcia i dobre tempo pracy. Wyjątkowa wytrzymałość, odporność również na gwoździe ukryte w drewnie (do ok. Ø 4 mm), ściany murowane itd. Długi i wąski kształt umożliwiający dużą głębokość obróbki. Taliowany kształt zapewniający optymalną prędkość cięcia i dobre odprowadzanie wiórów.

Szerokość mm	Długość mm	Uchwyt	JO* Szt.	Numer zamówienia	Cena netto (bez VAT)	Cena brutto w PLN
32	78	SLM	1	6 35 02 201 21 0	58,30	71,71
32	78	SLM	3	6 35 02 201 22 0	166,10	204,31
32	78	SLM	5	6 35 02 201 23 0	262,30	322,63
32	78	SLM	10	6 35 02 201 24 0	495,40	609,35
32	78	SLM	50	6 35 02 201 25 0	2.185,30	2.687,92



**Brzeszczot E-Cut Long-Life**

Bimetal z ukośnymi ząbkami do drewna do cięcia wszystkich materiałów drewnopochodnych, płyt kartonowo-gipsowych i tworzyw sztucznych. Doskonała trwałość, wysoka jakość cięcia i dobre tempo pracy. Wyjątkowa wytrzymałość, odporność również na gwoździe ukryte w drewnie (do ok. Ø 4 mm), ściany murowane itd. Długa i szeroka konstrukcja zapewniająca dużą głębokość obróbki i efektywność pracy. Taliowany kształt zapewniający optymalną prędkość cięcia i dobre odprowadzanie wiórów.

Szerokość mm	Długość mm	Uchwyt	JO* Szt.	Numer zamówienia	Cena netto (bez VAT)	Cena brutto w PLN
42	78	SLM	1	6 35 02 203 21 0	60,60	74,54
42	78	SLM	3	6 35 02 203 22 0	172,40	212,06
42	78	SLM	5	6 35 02 203 23 0	272,30	334,93
42	78	SLM	10	6 35 02 203 24 0	514,30	632,59
42	78	SLM	50	6 35 02 203 25 0	2.268,80	2.790,63



**Brzeszczot E-Cut Standard**

Ukośne ząbki do cięcia wszelkich materiałów drewnianych, płyt kartonowo-gipsowych i tworzyw sztucznych. Wysoka jakość i prędkość cięcia. Średnia szerokość, taliowany kształt zapewniający optymalną prędkość cięcia i dobre odprowadzanie wiórów.

Szerokość mm	Długość mm	Uchwyt	JO* Szt.	Numer zamówienia	Cena netto (bez VAT)	Cena brutto w PLN
35	50	SL	1	6 35 02 133 21 0	52,80	64,95
35	50	SL	3	6 35 02 133 22 0	150,40	185,00
35	50	SL	5	6 35 02 133 23 0	237,50	292,13
35	34	SL	10	6 35 02 133 24 0	448,60	551,78
35	50	SL	50	6 35 02 133 25 0	1.978,90	2.434,05



**Brzeszczot E-Cut Standard**

Ukośne ząbki do cięcia wszelkich materiałów drewnianych, płyt kartonowo-gipsowych i tworzyw sztucznych. Wysoka jakość i prędkość cięcia. Szeroki kształt zapewnia maksymalną wydajność cięcia i umożliwia długie cięcie po linii prostej.

Szerokość mm	Długość mm	Uchwyt	JO* Szt.	Numer zamówienia	Cena netto (bez VAT)	Cena brutto w PLN
65	50	SLP	1	6 35 02 134 21 0	58,20	71,59
65	50	SLP	3	6 35 02 134 22 0	165,70	203,82
65	50	SLP	5	6 35 02 134 23 0	261,70	321,90
65	50	SLP	10	6 35 02 134 24 0	494,20	607,87
65	50	SLP	50	6 35 02 134 25 0	2.180,00	2.681,40



**Brzeszczot E-Cut Standard**

Ukośne ząbki do cięcia wszelkich materiałów drewnianych, płyt kartonowo-gipsowych i tworzyw sztucznych. Wysoka jakość i prędkość cięcia. Długi i wąski kształt umożliwiający dużą głębokość obróbki. Taliowany kształt zapewniający optymalną prędkość cięcia i dobre odprowadzanie wiórów.

Szerokość mm	Długość mm	Uchwyt	JO* Szt.	Numer zamówienia	Cena netto (bez VAT)	Cena brutto w PLN
32	78	SLM	1	6 35 02 200 21 0	51,40	63,23
32	78	SLM	3	6 35 02 200 22 0	146,30	179,95
32	78	SLM	5	6 35 02 200 23 0	231,00	284,13
32	78	SLM	10	6 35 02 200 24 0	436,20	536,53
32	78	SLM	50	6 35 02 200 25 0	1.924,30	2.366,89



**Brzeszczot E-Cut Standard**

Ukośne ząbki do cięcia wszelkich materiałów drewnianych, płyt kartonowo-gipsowych i tworzyw sztucznych. Wysoka jakość i prędkość cięcia. Długa i szeroka konstrukcja zapewniająca dużą głębokość obróbki i efektywność pracy. Taliowany kształt zapewniający optymalną prędkość cięcia i dobre odprowadzanie wiórów.

Szerokość mm	Długość mm	Uchwyt	JO* Szt.	Numer zamówienia	Cena netto (bez VAT)	Cena brutto w PLN
42	78	SLM	1	6 35 02 202 21 0	53,40	65,69
42	78	SLM	3	6 35 02 202 22 0	151,90	186,84
42	78	SLM	5	6 35 02 202 23 0	239,90	295,08
42	78	SLM	10	6 35 02 202 24 0	453,10	557,32
42	78	SLM	50	6 35 02 202 25 0	1.998,90	2.458,65



**Brzeszczot E-Cut Standard curved**

Ukośne ząbki do cięcia wszelkich materiałów drewnianych, płyt kartonowo-gipsowych i tworzyw sztucznych. Wysoka jakość i prędkość cięcia. Wygięte ostrze umożliwia optymalne wbicie w cięty materiał oraz równe i precyzyjne krawędzie cięcia, zwłaszcza w przypadku gładkich powierzchni. Wąski, taliowany kształt zapewnia optymalną prędkość cięcia i dobre odprowadzanie wiórów.

Szerokość mm	Długość mm	Uchwyt	JO* Szt.	Numer zamówienia	Cena netto (bez VAT)	Cena brutto w PLN
35	55	SL	1	6 35 02 227 21 0	52,80	64,95
35	55	SL	3	6 35 02 227 22 0	150,50	185,12
35	55	SL	5	6 35 02 227 23 0	237,60	292,25
35	55	SL	10	6 35 02 227 24 0	448,70	551,91
35	55	SL	50	6 35 02 227 25 0	1.979,30	2.434,54



**Brzeszczot E-Cut Standard curved**

Ukośne ząbki do cięcia wszelkich materiałów drewnianych, płyt kartonowo-gipsowych i tworzyw sztucznych. Wysoka jakość i prędkość cięcia. Wygięte ostrze umożliwia optymalne wbicie w cięty materiał oraz równe i precyzyjne krawędzie cięcia, zwłaszcza w przypadku gładkich powierzchni. Średnia szerokość umożliwia wszechstronne zastosowanie.

Szerokość mm	Długość mm	Uchwyt	JO* Szt.	Numer zamówienia	Cena netto (bez VAT)	Cena brutto w PLN
50	50	SL	1	6 35 02 226 21 0	55,20	67,90
50	50	SL	3	6 35 02 226 22 0	157,10	193,24
50	50	SL	5	6 35 02 226 23 0	248,00	305,04
50	50	SL	10	6 35 02 226 24 0	468,40	576,14
50	50	SL	50	6 35 02 226 25 0	2.066,30	2.541,55



**Brzeszczot E-Cut Standard curved**

Ukośne ząbki do cięcia wszelkich materiałów drewnianych, płyt kartonowo-gipsowych i tworzyw sztucznych. Wysoka jakość i prędkość cięcia. Wygięte ostrze umożliwia optymalne wbicie w cięty materiał oraz równe i precyzyjne krawędzie cięcia, zwłaszcza w przypadku gładkich powierzchni. Szeroki kształt zapewnia maksymalną wydajność cięcia i umożliwia długie cięcie po linii prostej.

Szerokość mm	Długość mm	Uchwyt	JO* Szt.	Numer zamówienia	Cena netto (bez VAT)	Cena brutto w PLN
65	50	SL	1	6 35 02 225 21 0	57,10	70,24
65	50	SL	3	6 35 02 225 22 0	162,50	199,88
65	50	SL	5	6 35 02 225 23 0	256,60	315,62
65	50	SL	10	6 35 02 225 24 0	484,70	596,19
65	50	SL	50	6 35 02 225 25 0	2.138,00	2.629,74



**Brzeszczot E-Cut Precision BIM**

Bimetal z dwurzędowym uzębieniem do wszystkich materiałów drewnopochodnych, płyt kartonowo-gipsowych i miękkich tworzyw sztucznych. Większa trwałość i wytrzymałość. Najszybsze tempo pracy i najwyższa precyzja. Wąski, taliowany kształt zapewnia optymalną prędkość cięcia i dobre odprowadzanie wiórów.

Szerokość mm	Długość mm	Uchwyt	JO* Szt.	Numer zamówienia	Cena netto (bez VAT)	Cena brutto w PLN
35	50	SL	1	6 35 02 205 21 0	70,50	86,72
35	50	SL	3	6 35 02 205 22 0	201,00	247,23
35	50	SL	5	6 35 02 205 23 0	317,30	390,28
35	50	SL	10	6 35 02 205 24 0	599,30	737,14
35	50	SL	50	6 35 02 205 25 0	2.643,70	3.251,76



**Brzeszczot E-Cut Precision BIM**

Bimetal z dwurzędowym uzębieniem do wszystkich materiałów drewnopochodnych, płyt kartonowo-gipsowych i miękkich tworzyw sztucznych. Większa trwałość i wytrzymałość. Najszybsze tempo pracy i najwyższa precyzja. Średnia szerokość umożliwia wszechstronne zastosowanie.

Szerokość mm	Długość mm	Uchwyt	JO* Szt.	Numer zamówienia	Cena netto (bez VAT)	Cena brutto w PLN
50	50	SL	1	6 35 02 232 21 0	74,90	92,13
50	50	SL	3	6 35 02 232 22 0	213,40	262,49
50	50	SL	5	6 35 02 232 23 0	337,20	414,76
50	50	SL	10	6 35 02 232 24 0	631,60	776,87
50	50	SL	50	6 35 02 232 25 0	2.805,10	3.450,28

\*JO = jedn. opakowania



**Brzeszczot E-Cut Precision BIM**

Bimetal z dwurzędowym uzębieniem do wszystkich materiałów drewnopochodnych, płyt kartonowo-gipsowych i miękkich tworzyw sztucznych. Większa trwałość i wytrzymałość. Najszybsze tempo pracy i najwyższa precyzja. Bardzo duża szerokość zapewniająca maksymalną wydajność cięcia i możliwość długiego cięcia w linii prostej.

Szerokość mm	Długość mm	Uchwyt	JO* Szt.	Numer zamówienia	Cena netto (bez VAT)	Cena brutto w PLN
65	50	SLP	1	6 35 02 208 21 0	77,80	95,70
65	50	SLP	3	6 35 02 208 22 0	221,60	272,57
65	50	SLP	5	6 35 02 208 23 0	349,90	430,38
65	50	SLP	10	6 35 02 208 24 0	660,80	812,79
65	50	SLP	50	6 35 02 208 25 0	2.914,90	3.585,33
65	50	SL	1	6 35 02 229 21 0	62,80	77,25
65	50	SL	3	6 35 02 229 22 0	179,00	220,17
65	50	SL	5	6 35 02 229 23 0	282,60	347,60
65	50	SL	10	6 35 02 229 24 0	533,80	656,58
65	50	SL	50	6 35 02 229 25 0	2.354,70	2.896,29



**Brzeszczot E-Cut Precision**

Dwurzędowe uzębienie do wszystkich materiałów drewnopochodnych, płyt kartonowo-gipsowych i miękkich tworzyw sztucznych. Najszybsze tempo pracy i najwyższa precyzja. Wąski, taliowany kształt zapewnia optymalną prędkość cięcia i dobre odprowadzanie wiórów.

Szerokość mm	Długość mm	Uchwyt	JO* Szt.	Numer zamówienia	Cena netto (bez VAT)	Cena brutto w PLN
35	50	SL	1	6 35 02 126 21 0	63,50	78,11
35	50	SL	3	6 35 02 126 22 0	180,90	222,51
35	50	SL	5	6 35 02 126 23 0	285,60	351,29
35	50	SL	10	6 35 02 126 24 0	539,30	663,34
35	50	SL	50	6 35 02 126 25 0	2.379,20	2.926,42



**Brzeszczot E-Cut Precision**

Dwurzędowe uzębienie do wszystkich materiałów drewnopochodnych, płyt kartonowo-gipsowych i miękkich tworzyw sztucznych. Najszybsze tempo pracy i najwyższa precyzja. Średnia szerokość umożliwia wszechstronne zastosowanie.

Szerokość mm	Długość mm	Uchwyt	JO* Szt.	Numer zamówienia	Cena netto (bez VAT)	Cena brutto w PLN
50	50	SL	1	6 35 02 233 21 0	67,20	82,66
50	50	SL	3	6 35 02 233 22 0	191,60	235,67
50	50	SL	5	6 35 02 233 23 0	302,20	371,71
50	50	SL	10	6 35 02 233 24 0	570,20	701,35
50	50	SL	50	6 35 02 233 25 0	2.524,40	3.105,02



**Brzeszczot E-Cut Precision**

Dwurzędowe uzębienie do wszystkich materiałów drewnopochodnych, płyt kartonowo-gipsowych i miękkich tworzyw sztucznych. Najszybsze tempo pracy i najwyższa precyzja. Bardzo duża szerokość zapewniająca maksymalną wydajność cięcia i możliwość długiego cięcia w linii prostej.

Szerokość mm	Długość mm	Uchwyt	JO* Szt.	Numer zamówienia	Cena netto (bez VAT)	Cena brutto w PLN
65	50	SLP	1	6 35 02 127 21 0	70,00	86,10
65	50	SLP	3	6 35 02 127 22 0	199,40	245,27
65	50	SLP	5	6 35 02 127 23 0	314,90	387,33
65	50	SLP	10	6 35 02 127 24 0	594,70	731,49
65	50	SLP	50	6 35 02 127 25 0	2.623,80	3.227,28
65	50	SL	1	6 35 02 230 21 0	60,60	74,54
65	50	SL	3	6 35 02 230 22 0	172,50	212,18
65	50	SL	5	6 35 02 230 23 0	272,40	335,06
65	50	SL	10	6 35 02 230 24 0	514,40	632,72
65	50	SL	50	6 35 02 230 25 0	2.269,40	2.791,37



**Brzeszczot E-Cut Universal**

Bimetal z falowanym użębieniem uniwersalnym. Szeroki zakres zastosowań do blachy o grubości do 2 mm, profili aluminiowych, rur miedzianych, drewna, płyt kartonowo-gipsowych i tworzyw sztucznych. Wąski, taliowany kształt zapewnia optymalną prędkość cięcia i dobre odprowadzanie wiórów.

Szerokość mm	Długość mm	Uchwyt	JO* Szt.	Numer zamówienia	Cena netto (bez VAT)	Cena brutto w PLN
28	60	SLP	1	6 35 02 151 21 0	69,40	85,37
28	60	SLP	3	6 35 02 151 22 0	197,70	243,18
28	60	SLP	5	6 35 02 151 23 0	311,90	383,64
28	60	SLP	10	6 35 02 151 24 0	588,50	723,86
28	50	SLP	50	6 35 02 151 25 0	2.597,70	3.195,18
28	55	SL	1	6 35 02 222 21 0	68,40	84,14
28	55	SL	3	6 35 02 222 22 0	195,00	239,85
28	55	SL	5	6 35 02 222 23 0	307,90	378,72
28	55	SL	10	6 35 02 222 24 0	581,50	715,25
28	55	SL	50	6 35 02 222 25 0	2.565,40	3.155,45



**Brzeszczot E-Cut Universal**

Bimetal z falowanym użębieniem uniwersalnym. Szeroki zakres zastosowań do blachy o grubości do 2 mm, profili aluminiowych, rur miedzianych, drewna, płyt kartonowo-gipsowych i tworzyw sztucznych. Średnia szerokość, taliowany kształt zapewniający optymalną prędkość cięcia i dobre odprowadzanie wiórów.

Szerokość mm	Długość mm	Uchwyt	JO* Szt.	Numer zamówienia	Cena netto (bez VAT)	Cena brutto w PLN
44	60	SLP	1	6 35 02 152 21 0	73,40	90,29
44	60	SLP	3	6 35 02 152 22 0	208,90	256,95
44	60	SLP	5	6 35 02 152 23 0	329,80	405,66
44	60	SLP	10	6 35 02 152 24 0	622,90	766,17
44	60	SLP	50	6 35 02 152 25 0	2.748,00	3.380,04
44	55	SL	1	6 35 02 223 21 0	71,90	88,44
44	55	SL	3	6 35 02 223 22 0	204,80	251,91
44	55	SL	5	6 35 02 223 23 0	323,30	397,66
44	55	SL	10	6 35 02 223 24 0	610,70	751,17
44	55	SL	50	6 35 02 223 25 0	2.694,20	3.313,87



**Brzeszczot E-Cut Fine**

Bimetal z drobnymi ząbkami do blachy o grubości do 2 mm, profili aluminiowych, rur miedzianych. Również do płyt kartonowo-gipsowych i innych twardych tworzyw sztucznych. Bardzo precyzyjne cięcie i łatwość kontrolowania ruchu narzędzia, bardzo cienka linia cięcia. Wąski, taliowany kształt zapewnia optymalną prędkość cięcia i dobre odprowadzanie wiórów.

Szerokość mm	Długość mm	Uchwyt	JO* Szt.	Numer zamówienia	Cena netto (bez VAT)	Cena brutto w PLN
30	50	SL	1	6 35 02 157 21 0	46,50	57,20
30	50	SL	3	6 35 02 157 22 0	132,30	162,73
30	50	SL	5	6 35 02 157 23 0	208,90	256,95
30	50	SL	10	6 35 02 157 24 0	394,50	485,24
30	50	SL	50	6 35 02 157 25 0	1.740,40	2.140,70



**Brzeszczot z węglików spiekanych**

Otwarte użębienie zapewnia perfekcyjnie równe krawędzie w materiałach z tworzyw sztucznych wzmacnianych włóknem węglowym/włóknem szklanym bez delaminacji. Długie, proste cięcia bez odkształceń, bardzo wysoka prędkość cięcia i precyzja. Bardzo wąski kształt. Szerokość cięcia ok. 1,2 mm. Segmentowy, idealny do narożników i krawędzi, bez wychodzenia poza linię cięcia.

Ø mm	Uchwyt	Numer zamówienia	Cena netto (bez VAT)	Cena brutto w PLN
90	SLP	6 35 02 187 21 0	171,80	211,32



**Brzeszczot z węglików spiekanych**

Otwarte użębienie zapewnia perfekcyjnie równe krawędzie w materiałach z tworzyw sztucznych wzmacnianych włóknem węglowym/włóknem szklanym bez delaminacji. Długie, proste cięcia bez odkształceń, bardzo wysoka prędkość cięcia i precyzja. Bardzo wąski kształt. Szerokość cięcia ok. 1,2 mm.

Ø mm	Uchwyt	Numer zamówienia	Cena netto (bez VAT)	Cena brutto w PLN
105	SLM	6 35 02 215 21 0	197,00	242,31



**Brzeszczot diamentowy**

Otwarte użębienie zapewnia perfekcyjnie równe krawędzie w materiałach z tworzyw sztucznych wzmacnianych włóknem węglowym/włóknem szklanym bez delaminacji. Długie, proste cięcia bez odkształceń, bardzo wysoka prędkość cięcia i precyzja. Diamentowa powłoka o wyjątkowej trwałości. Bardzo wąski kształt. Szerokość cięcia ok. 1,2 mm. Segmentowy, idealny do narożników i krawędzi, bez wychodzenia poza linię cięcia.

Ø mm	Uchwyt	Numer zamówienia	Cena netto (bez VAT)	Cena brutto w PLN
90	SLP	6 35 02 188 21 0	348,40	428,54
105	SLM	6 35 02 220 21 0	474,80	584,01



**Brzeszczot E-Cut z węglików spiekanych**

Do cięcia bez uszkodzania materiału z perfekcyjnie równymi krawędziami, do materiałów z tworzyw sztucznych wzmacnianych włóknem węglowym/włóknem szklanym, bez delaminacji. Nadaje się zwłaszcza do precyzyjnego wycinania otworów i krótkich cięć. Wysoka precyzja pracy nawet w narożnikach i na krawędziach.

Szerokość mm	Długość mm	Uchwyt	Numer zamówienia	Cena netto (bez VAT)	Cena brutto w PLN
35	50	SLP	6 35 02 191 21 0	121,20	149,08



**Diamentowy brzeszczot E-Cut**

Diamentowa powłoka o wyjątkowej trwałości. Do cięcia bez uszkodzania materiału z perfekcyjnie równymi krawędziami, do materiałów z tworzyw sztucznych wzmacnianych włóknem węglowym/włóknem szklanym, bez delaminacji. Nadaje się zwłaszcza do precyzyjnego wycinania otworów i krótkich cięć. Wysoka precyzja pracy nawet w narożnikach i na krawędziach.

Szerokość mm	Długość mm	Uchwyt	Numer zamówienia	Cena netto (bez VAT)	Cena brutto w PLN
44	60	SLM	6 35 02 204 21 0	208,80	256,83
35	50	SLP	6 35 02 193 21 0	197,00	242,31



**Brzeszczot segmentowy**

Do wycinania osadzonych na kit szymb zespolonych.

Uchwyt	JO* Szt.	Numer zamówienia	Cena netto (bez VAT)	Cena brutto w PLN
SLM	2	6 39 03 244 22 0	277,70	341,58



**Zestaw akcesoriów Best of Renovation**

34-częściowy zestaw akcesoriów do licznych prac remontowych, w promocyjnej cenie, w praktycznym pudełku z tworzywa sztucznego. Uniwersalne wyposażenie do cięcia, szlifowania, rozcinania itp. Atrakcyjna cena w stosunku do zakupu pojedynczych elementów. Zawartość: brzeszczot E-Cut Long-Life 10 i 20 mm, po 3 brzeszczoty E-Cut Long-Life 35 i 65 mm, brzeszczot E-Cut Universal 28 i 44 mm, 1 brzeszczot HSS segmentowy Ø 85 mm, 1 brzeszczot z węglików spiekanych segmentowy Ø 90 mm, 1 pilnik z węglików spiekanych 10 mm, 1 sztywna krótka szpachelka, 1 trójkątna płytka szlifierska bez otworów, po 3 arkusze papieru ściernego o ziarnistości 60, 80, 120, 180, 1 talerz szlifierski Ø 115 mm z papierem ściernym o ziarnistości 60, 80, 180 (po 2 szt.).

Uchwyt	Numer zamówienia	Cena netto (bez VAT)	Cena brutto w PLN
SLP	3 52 22 942 06 0	735,80	905,04



**Zestaw akcesoriów do renowacji podłóg**

3-częściowy zestaw akcesoriów do licznych prac w obszarze remontowania i renowacji podłóg. Możliwość uniwersalnego zastosowania do licznych prac przy użyciu piły, jak docinanie ościeżnicy, do precyzyjnego dopasowywania desek podłogowych oraz wycinania otworów w zamontowanych już cokolikach. Także czyste i całkowite usuwanie resztek kleju, elastycznych materiałów uszczelniających lub pozostałości wykładzin dywanowych. Oszczędność w stosunku do zakupu pojedynczych elementów. Z mocowaniem Starlock pasującym do wszystkich popularnych na rynku urządzeń oscylacyjnych. Kompatybilne także z urządzeniami Bosch, Makita, Metabo, Ridgid, Skil i innymi. Zawartość: 1 brzeszczot ze stali szybkoobrotowej, segmentowy Ø 85 mm, 1 brzeszczot E-Cut Long-Life 35 mm, 1 mocna, krótka szpachelka.

Uchwyt	Numer zamówienia	Cena netto (bez VAT)	Cena brutto w PLN
SL	3 52 22 952 22 0	177,50	218,33





**Zestaw akcesoriów do renowacji okien**

15-częściowy zestaw akcesoriów do najczęstszych prac przy naprawie i renowacji okien drewnianych. Możliwość uniwersalnego stosowania do szlifowania brzegów blisko narożników i krawędzi bez efektu odbicia. Usuwanie starego skruszałego kitu lub listew przyszybowych bez niebezpieczeństwa pęknięcia szyby oraz do piłowania wszelkich materiałów drewnopochodnych, także z gwoździami. Oszczędność w stosunku do zakupu pojedynczych elementów. Z mocowaniem Starlock pasującym do wszystkich popularnych na rynku urządzeń oscylacyjnych. Kompatybilne także z urządzeniami Bosch, Makita, Metabo, Ridgid, Skil i innymi. Zawartość: 1 trójkątna płytka ścierna (80 mm) z zestawami 3 arkuszy papieru ściernego o ziarnistości 60, 80, 120, 180, 1 brzeszczot ze stali szybko tnącej, segmentowy Ø 85 mm, 1 brzeszczot E-Cut Long-Life 35 mm.

Uchwyt	Numer zamówienia	Cena netto (bez VAT)	Cena brutto w PLN
SL	3 52 22 952 23 0	177,50	218,33



**Zestaw akcesoriów uniwersalnych**

15-częściowy zestaw akcesoriów. Idealny wybór akcesoriów do wszystkich często wykonywanych prac renowacyjnych i naprawczych wokół domu. Możliwość uniwersalnego stosowania do szlifowania brzegów blisko narożników i krawędzi bez efektu odbicia. Do piłowania wszystkich materiałów drewnopochodnych, także z gwoździami, lub specjalnie do piłowania miękkich materiałów do samego brzegu bez wychodzenia poza linię cięcia. Oszczędność w stosunku do zakupu pojedynczych elementów. Z mocowaniem Starlock pasującym do wszystkich popularnych na rynku urządzeń oscylacyjnych. Kompatybilne także z urządzeniami Bosch, Makita, Metabo, Ridgid, Skil i innymi. Zawartość: 1 trójkątna płytka ścierna (80 mm) z zestawami 3 arkuszy papieru ściernego o ziarnistości 60, 80, 120, 180, 1 brzeszczot E-Cut Long-Life 50 mm, 1 brzeszczot segmentowy Ø 85 mm.

Uchwyt	Numer zamówienia	Cena netto (bez VAT)	Cena brutto w PLN
SL	3 52 22 952 24 0	177,50	218,33



**Zestaw akcesoriów do pomieszczeń sanitarnych**

3-częściowy zestaw akcesoriów do wielu często wykonywanych prac renowacyjnych i naprawczych w pomieszczeniach sanitarnych. Szybkie i czyste oddzielenie spoin pomiędzy płytkami aż do samych rogów i krawędzi bez wychodzenia poza linię cięcia przy naprawach miejscowych poszczególnych płytek. Odcinanie kleju do płytek przed położeniem nowych płytek ceramicznych. Kompletna wymiana spoin pomiędzy płytkami lub odcinanie zbędnych instalacji metalowych równo ze ścianą, i wiele więcej. Oszczędność w stosunku do zakupu pojedynczych elementów. Z mocowaniem Starlock pasującym do wszystkich popularnych na rynku urządzeń oscylacyjnych. Kompatybilne także z urządzeniami Bosch, Makita, Metabo, Ridgid, Skil i innymi. Zawartość: 1 tarnik z węglików spiekanych (80 mm), 1 brzeszczot z węglików spiekanych, segmentowy, Ø 75 mm, 1 brzeszczot E-Cut Universal 28 mm.

Uchwyt	Numer zamówienia	Cena netto (bez VAT)	Cena brutto w PLN
SL	3 52 22 952 25 0	223,00	274,29

**Szlifowanie**



**Zestaw akcesoriów Best of Sanding**

61-częściowy zestaw akcesoriów do wszystkich prac szlifierskich w obrębie narożników i krawędzi, do średnich i dużych powierzchni, w praktycznym pudełku z tworzywa sztucznego. Oszczędność w stosunku do zakupu pojedynczych elementów. Zawartość: 1 trójkątna płytka ścierna, bez otworów, po 10 papierów ściernych o ziarnistości 60, 80, 120 i 180, 1 talerz szlifierski Ø 115 mm, po 6 papierów ściernych o ziarnistości 60, 80, 180, 1 trójkątny tarnik z węglików spiekanych.

Uchwyt	Numer zamówienia	Cena netto (bez VAT)	Cena brutto w PLN
SLP	3 52 22 942 04 0	268,50	330,26



**Zestaw płytek szlifierskich, bez otworów**

Wersja standardowa. Płytki nośna z tworzywa sztucznego chroni przed uszkodzeniem obrabianego przedmiotu i pozostawianiem na nim śladów. Trójkątny kształt, część mocująca z rzepem.

Uchwyt	JO* Szt.	Numer zamówienia	Cena netto (bez VAT)	Cena brutto w PLN
SL	2	6 38 06 129 22 0	47,40	58,31



**Zestaw płytek szlifierskich, płaski**

Do bardzo wąskich i płytkich otworów (np. blaszki w szafach, żaluzjach). Płytki nośna z tworzywa sztucznego chroni przed uszkodzeniem obrabianego przedmiotu i pozostawianiem na nim śladów. Trójkątny kształt, wersja płaska, część mocująca z rzepem.

Uchwyt	JO* Szt.	Numer zamówienia	Cena netto (bez VAT)	Cena brutto w PLN
SL	2	6 38 06 142 22 0	64,30	79,09



**Płytki szlifierskie, „supermiękkie“**

Do specjalnych zastosowań, np. renowacji felg aluminiowych lub wyprawek lakierniczych. Płytki nośna z tworzywa sztucznego chroni przed uszkodzeniem obrabianego przedmiotu i pozostawianiem na nim śladów. Używać tylko w połączeniu z arkuszami supermiękkiego papieru ściernego. Trójkątny kształt, bardzo miękkie, część mocująca z rzepem.

Uchwyt	JO* Szt.	Numer zamówienia	Cena netto (bez VAT)	Cena brutto w PLN
SL	2	6 38 06 141 22 0	64,30	79,09



**Zestaw arkuszy ściernych**

50 arkuszy papieru ściernego o różnej ziarnistości do uniwersalnego zastosowania, od szlifowania zgrubnego po szlifowanie wygładzające, do niemal wszystkich materiałów. Ścierniwo korundowe i spoiwo z żywicy syntetycznej gwarantują wysoką wydajność ścierną bez zatykania oraz wysoką trwałość. Zawartość: po 10 arkuszy papieru ściernego o ziarnistości 60, 80, 120, 180 i 240, bez otworów, mocowane na rzep. Oszczędność w porównaniu z zakupem pojedynczych elementów.

Numer zamówienia	Cena netto (bez VAT)	Cena brutto w PLN
6 37 17 082 03 3	71,10	87,46



**Arkusze ścierne**

Ścierniwo korundowe i spoiwo z żywicy syntetycznej gwarantują wysoką wydajność ścierną bez zatykania oraz wysoką trwałość. Do uniwersalnego zastosowania do niemal wszystkich materiałów. Bez otworów, mocowane na rzep.

Ziarnistość	JO* Szt.	Numer zamówienia	Cena netto (bez VAT)	Cena brutto w PLN
36	5	6 37 17 086 04 8	18,50	22,76
40	5	6 37 17 081 04 6	17,10	21,04
60	5	6 37 17 082 04 9	17,10	21,04
80	5	6 37 17 083 04 3	17,10	21,04
100	5	6 37 17 084 04 1	17,10	21,04
120	5	6 37 17 085 04 5	17,10	21,04
150	5	6 37 17 087 04 2	17,10	21,04
180	5	6 37 17 088 04 0	17,10	21,04
220	5	6 37 17 089 04 4	17,10	21,04
240	5	6 37 17 090 04 6	17,10	21,04
36	50	6 37 17 086 01 0	103,10	126,82
40	50	6 37 17 081 01 8	71,10	87,46
60	50	6 37 17 082 01 1	71,10	87,46
80	50	6 37 17 083 01 5	71,10	87,46
100	50	6 37 17 084 01 3	71,10	87,46
120	50	6 37 17 085 01 7	71,10	87,46
150	50	6 37 17 087 01 4	71,10	87,46
180	50	6 37 17 088 01 2	71,10	87,46
220	50	6 37 17 089 01 6	71,10	87,46
240	50	6 37 17 090 01 8	71,10	87,46



**Papier ścierny, cyrkon**

Doskonała wydajność ścierna przy szlifowaniu bardzo twardych powierzchni, np. lakierowanego parkietu lub metalu. Papier ścierny do wszystkich prac przy układaniu podłóg. Bardzo stabilny papier dzięki ciężkiemu spoiwu z żywicy syntetycznej i wysokiej jakości nasypowi korundowo-cyrkonowemu. Bez otworów, mocowane na rzep.

Ziarnistość	JO* Szt.	Numer zamówienia	Cena netto (bez VAT)	Cena brutto w PLN
40	35	6 37 17 243 01 0	68,00	83,64
60	35	6 37 17 244 01 0	68,00	83,64
80	35	6 37 17 245 01 0	68,00	83,64



**Arkusze ścierne, „supermiękkie“**

Specjalny papier ścierny do szlifowania felg aluminiowych, do usuwania wtrąceń lakieru, zacieków, przetrzysku na powierzchniach z drewna, tworzyw sztucznych, metalu itp. Przeznaczony do stosowania wyłącznie z płytką ścierną 6 38 06 141 02 6. Bez otworów, mocowane na rzep.

Ziarnistość	JO* Szt.	Numer zamówienia	Cena netto (bez VAT)	Cena brutto w PLN
240	50	6 37 17 126 01 5	74,30	91,39
320	50	6 37 17 127 01 9	74,30	91,39
400	50	6 37 17 128 01 7	74,30	91,39
500	50	6 37 17 179 01 6	74,30	91,39

\*JO = jedn. opakowania



**Arkusze papieru ściernego, do kamienia**

Przeznaczone specjalnie do obróbki kamieni naturalnych i syntetycznych. Dostępne w ziarnistości do 800 do perfekcyjnego wykończenia powierzchni w ramach szlifowania wygładzającego. Bez otworów, mocowane na rzep.

Ziarnistość	JO* Szt.	Numer zamówienia	Cena netto (bez VAT)	Cena brutto w PLN
40	50	6 37 17 120 01 4	81,30	100,00
80	50	6 37 17 121 01 3	74,70	91,89
120	50	6 37 17 122 01 6	72,70	89,43
220	50	6 37 17 123 01 0	72,70	89,43
320	50	6 37 17 124 01 8	72,70	89,43
400	50	6 37 17 125 01 2	72,70	89,43
600	50	6 37 17 175 01 7	72,70	89,43
800	50	6 37 17 176 01 0	72,70	89,43



**Trzpień szlifierski (H 7 mm)**

Do bardzo wąskich i głęboko położonych powierzchni, zagłębień, rowków, otworów i przylg. Również do produkcji form, do obróbki wypukłości i wgłębień. Płytką nośną z tworzywa sztucznego chroni przed uszkodzeniem obrabianego przedmiotu i pozostawiania na nim śladów. W kształcie palca, część mocująca z rzepem.

Uchwyt	JO* Szt.	Numer zamówienia	Cena netto (bez VAT)	Cena brutto w PLN
SL	2	6 38 06 159 22 0	50,80	62,49



**Arkusze ścierne do płytek szlifierskich palcowych**

Z zamocowaniem na rzep, związane żywicą syntetyczną, wysoka wydajność ścierna, korund. Zakres zastosowań: drewno, metal, spoiny lutowane, tworzywo TWS, tworzywo sztuczne, lakier, masa szpachlowa, skóra. 20 szt. w opakowaniu

Ziarnistość	JO* Szt.	Numer zamówienia	Cena netto (bez VAT)	Cena brutto w PLN
40	20	6 37 17 184 01 2	23,70	29,16
60	20	6 37 17 185 01 6	23,70	29,16
80	20	6 37 17 186 01 9	23,70	29,16
100	20	6 37 17 187 01 3	23,70	29,16
120	20	6 37 17 188 01 1	23,70	29,16
150	20	6 37 17 189 01 5	23,70	29,16
180	20	6 37 17 190 01 7	23,70	29,16
220	20	6 37 17 191 01 6	23,70	29,16
240	20	6 37 17 192 01 9	23,70	29,16



**Zestaw końcówek szlifierskich do szlifowania kształtowego**

22-częściowy zestaw do szlifowania rowków i promieni zewnętrznych. Zawartość: 1 uchwyt z 6 różnymi końcówkami 1 końcówka w kształcie V do kątów 90°, 1 końcówka trapezowa do połączeń na pióro i wpust, 1 końcówka prosta do profilu, 1 końcówka do powierzchni wypukłych (duża), po 1 końcówce do powierzchni wklęsłych i wypukłych (mała) oraz po 5 arkuszy papieru ściernego o ziarnistości 80, 120 i 180.

Uchwyt	Numer zamówienia	Cena netto (bez VAT)	Cena brutto w PLN
SLP	6 38 10 031 01 0	180,20	221,65



**Papier ścierny do zestawu końcówek szlifierskich do szlifowania kształtowego**

Ścierniwo korundowe i spoiwo z żywicy syntetycznej gwarantują wysoką wydajność ścierną bez zatykania oraz wysoką trwałość. Do uniwersalnego zastosowania do niemal wszystkich materiałów, bez otworów.

Ziarnistość	JO* Szt.	Numer zamówienia	Cena netto (bez VAT)	Cena brutto w PLN
80	25	6 37 17 217 01 6	38,40	47,24
120	25	6 37 17 218 01 4	38,40	47,24
180	25	6 37 17 219 01 8	38,40	47,24



**Zestaw płytek szlifierskich, z otworami**

Standardowa wersja do szlifowania z odciąganiem pyłu. Płytką nośną z tworzywa sztucznego chroni przed uszkodzeniem obrabianego przedmiotu i pozostawiania na nim śladów. Trójkątny kształt, z otworami, część mocująca z rzepem.

Uchwyt	JO* Szt.	Numer zamówienia	Cena netto (bez VAT)	Cena brutto w PLN
SL	2	6 38 06 136 22 0	72,70	89,43



**Zestaw arkuszy ściernych**

50 arkuszy papieru ściernego o różnej ziarnistości do uniwersalnego zastosowania, od szlifowania zgrubnego po szlifowanie wygładzające, do niemal wszystkich materiałów. Ścierniwo korundowe i spoiwo z żywicy syntetycznej gwarantują wysoką wydajność ścierną bez zatykania oraz wysoką trwałość. Zawartość: po 10 arkuszy papieru ściernego o ziarnistości 60, 80, 120, 180, 240, z otworami, do użytku z płytką ścierną z otworami i odciąganiem pyłu, mocowane na rzep. Oszczędność w porównaniu z zakupem pojedynczych elementów.

Numer zamówienia	Cena netto (bez VAT)	Cena brutto w PLN
6 37 17 109 03 5	76,10	93,61



**Arkusze papieru ściernego, z otworami**

Ścierniwo korundowe i spoiwo z żywicy syntetycznej gwarantują wysoką wydajność ścierną bez zatykania oraz wysoką trwałość. Do uniwersalnego zastosowania do niemal wszystkich materiałów. Z otworami, do użytku z płytką ścierną z otworami i odciąganiem pyłu, mocowane na rzep.

Ziarnistość	JO* Szt.	Numer zamówienia	Cena netto (bez VAT)	Cena brutto w PLN
36	5	6 37 17 107 04 9	21,90	26,94
40	5	6 37 17 108 04 7	18,50	22,76
60	5	6 37 17 109 04 1	18,50	22,76
80	5	6 37 17 110 04 3	18,50	22,76
100	5	6 37 17 111 04 2	18,50	22,76
120	5	6 37 17 112 04 5	18,50	22,76
150	5	6 37 17 113 04 9	18,50	22,76
180	5	6 37 17 114 04 7	18,50	22,76
220	5	6 37 17 115 04 1	18,50	22,76
240	5	6 37 17 116 04 4	18,50	22,76
36	50	6 37 17 107 01 1	118,40	145,64
40	50	6 37 17 108 01 9	76,10	93,61
60	50	6 37 17 109 01 3	76,10	93,61
80	50	6 37 17 110 01 5	76,10	93,61
100	50	6 37 17 111 01 4	76,10	93,61
120	50	6 37 17 112 01 7	76,10	93,61
150	50	6 37 17 113 01 1	76,10	93,61
180	50	6 37 17 114 01 9	76,10	93,61
220	50	6 37 17 115 01 3	76,10	93,61
240	50	6 37 17 116 01 6	76,10	93,61



**Papier ścierny, cyrkon**

Doskonała wydajność ścierna przy szlifowaniu bardzo twardej powierzchni, np. lakierowanego parkietu lub metalu. Papier ścierny do wszystkich prac przy układaniu podłóg. Bardzo stabilny papier dzięki ciężkiemu spoiwu z żywicy syntetycznej i wysokiej jakości nasypowi korundowo-cytrkonowemu. Z otworami, do użytku z płytką ścierną z otworami i odciąganiem pyłu, mocowane na rzep.

Ziarnistość	JO* Szt.	Numer zamówienia	Cena netto (bez VAT)	Cena brutto w PLN
40	35	6 37 17 236 01 0	72,80	89,55
60	35	6 37 17 237 01 0	72,80	89,55
80	35	6 37 17 238 01 0	72,80	89,55



**Zestaw do szlifowania**

Do ekonomicznego szlifowania krawędzi i narożników oraz średniej wielkości powierzchni. Alternatywa do szlifierek mimośrodowych i wibracyjnych. Brak efektu odbicia na krawędziach. Prosta obsługa, bardzo dobra wydajność ścierna. Płytką nośną z tworzywa sztucznego chroni przed uszkodzeniem obrabianego przedmiotu i pozostawianiem na nim śladów. W zestawie: 1 duża trójkątna płytka ścierna z otworami (długość krawędzi 130 mm), po 2 arkusze papieru ściernego z otworami o ziarnistości 60, 80, 180.

Uchwyt	Numer zamówienia	Cena netto (bez VAT)	Cena brutto w PLN
SLP	6 38 06 204 21 0	132,10	162,49



**Arkusze papieru ściernego, z otworami**

Pasują do dużej trójkątnej płytki ściernego o długości krawędzi 130 mm. Ścierniwo korundowe i spoiwo z żywicy syntetycznej gwarantują wysoką wydajność ścierną bez zatykania oraz wysoką trwałość. Do uniwersalnego zastosowania do niemal wszystkich materiałów. Z otworami, do użytku z płytką ścierną z otworami i odciąganiem pyłu, mocowane na rzep.

Ziarnistość	JO* Szt.	Numer zamówienia	Cena netto (bez VAT)	Cena brutto w PLN
40	16	6 37 17 292 02 0	46,90	57,69
60	16	6 37 17 293 02 0	46,90	57,69
80	16	6 37 17 294 02 0	46,90	57,69
120	16	6 37 17 295 02 0	46,90	57,69
180	16	6 37 17 296 02 0	46,90	57,69
240	16	6 37 17 297 02 0	46,90	57,69



**Zestaw arkuszy ściernych**

16 arkuszy papieru ściernego o różnej ziarnistości do uniwersalnego zastosowania, od szlifowania zgrubnego po szlifowanie precyzyjne, do niemal wszystkich materiałów. Ścierniwo korundowe i spoiwo z żywicy syntetycznej gwarantują wysoką wydajność ścierną bez zatykania oraz wysoką trwałość. Zawartość: po 4 arkusze papieru ściernego do dużej trójkątnej płytki ściernego (długość krawędzi 130 mm), ziarnistość 60, 80, 120, 180, z otworami, do użytku z odciąganiem pyłu lub bez, mocowane na rzep. Oszczędność w porównaniu z zakupem pojedynczych elementów.

Numer zamówienia	Cena netto (bez VAT)	Cena brutto w PLN
3 52 22 952 10 0	46,00	56,58



**Papier ścierny, cyrkon**

Pasują do dużej trójkątnej płytki ściernego o długości krawędzi 130 mm. Doskonała wydajność ścierna przy szlifowaniu bardzo twardej powierzchni, np. lakierowanego parkietu lub metalu. Papier ścierny do wszystkich prac przy układaniu podłóg. Bardzo stabilny papier dzięki ciężkiemu spoiwu z żywicy syntetycznej i wysokiej jakości nasypowi korundowo-cyrkonowemu. Z otworami, do użytku z płytką ścierną z otworami i odciąganiem pyłu, mocowane na rzep.

Ziarnistość	JO* Szt.	Numer zamówienia	Cena netto (bez VAT)	Cena brutto w PLN
40	12	6 37 17 298 01 0	80,00	98,40
60	12	6 37 17 299 01 0	80,00	98,40
80	12	6 37 17 300 01 0	80,00	98,40



**Zestaw arkuszy papieru ściernego, cyrkon**

12 arkuszy papieru ściernego o doskonałej wydajności ściernego do bardzo twardej powierzchni, np. lakierowanego parkietu lub metalu. Papier ścierny do wszystkich prac przy układaniu podłóg. Bardzo stabilny papier dzięki ciężkiemu spoiwu z żywicy syntetycznej i wysokiej jakości nasypowi korundowo-cyrkonowemu. Zawartość: po 4 arkusze papieru ściernego do dużej trójkątnej płytki ściernego (długość krawędzi 130 mm), ziarnistość 40, 60, 80, z otworami, do użytku z odciąganiem pyłu lub bez, mocowane na rzep. Oszczędność w porównaniu z zakupem pojedynczych elementów.

Numer zamówienia	Cena netto (bez VAT)	Cena brutto w PLN
3 52 22 952 11 0	78,50	96,56



**Zestaw do szlifowania**

Do szybkiego i ekonomicznego szlifowania powierzchni o średniej wielkości. Alternatywa do szlifierek mimośrodowych i wibracyjnych. Brak efektu odbicia na krawędziach. Prosta obsługa, bardzo dobra wydajność ścierna. Możliwość używania z odciąganiem pyłu lub bez. Płytkę nośną z tworzywa sztucznego chroni przed uszkodzeniem obrabianego przedmiotu i pozostawianiem na nim śladów. Okrągły kształt, z otworami, część mocująca z rzepem. W zestawie: 1 talerz szlifierski Ø 115 mm i po 2 arkusze papieru ściernego z otworami o ziarnistości 60, 80, 180.

Ø mm	Uchwyt	Numer zamówienia	Cena netto (bez VAT)	Cena brutto w PLN
115	SLP	6 38 06 195 21 0	109,90	135,18



**Zestaw arkuszy ściernych**

16 arkuszy papieru ściernego o różnej ziarnistości do uniwersalnego zastosowania, od szlifowania zgrubnego po szlifowanie wygładzające, do niemal wszystkich materiałów. Ścierniwo korundowe i spoiwo z żywicy syntetycznej gwarantują wysoką wydajność ścierną bez zatykania oraz wysoką trwałość. Zawartość: po 4 arkusze papieru ściernego Ø 115 mm o ziarnistości 60, 80, 120, 180, z otworami, do użytku z odciąganiem pyłu lub bez, mocowane na rzep. Oszczędność w porównaniu z zakupem pojedynczych elementów.

Numer zamówienia	Cena netto (bez VAT)	Cena brutto w PLN
6 37 17 227 01 0	46,90	57,69



**Arkusze ściernego**

Ścierniwo korundowe i spoiwo z żywicy syntetycznej gwarantują wysoką wydajność ścierną bez zatykania oraz wysoką trwałość. Do uniwersalnego zastosowania do niemal wszystkich materiałów. Ø 115 mm, z otworami, do użytku z odciąganiem pyłu lub bez, mocowane na rzep.

Ziarnistość	JO* Szt.	Numer zamówienia	Cena netto (bez VAT)	Cena brutto w PLN
40	16	6 37 17 230 02 0	46,90	57,69
60	16	6 37 17 227 02 0	46,90	57,69
80	16	6 37 17 228 02 0	46,90	57,69
120	16	6 37 17 229 01 0	46,90	57,69
180	16	6 37 17 231 02 0	46,90	57,69
240	16	6 37 17 232 01 0	46,90	57,69



**Papier ścierny, cyrkon**

Doskonała wydajność ścierna przy szlifowaniu bardzo twardej powierzchni, np. lakierowanego parkietu lub metalu. Papier ścierny do wszystkich prac przy układaniu podłóg. Bardzo stabilny papier dzięki ciężkiemu spoiwu z żywicy syntetycznej i wysokiej jakości nasypowi korundowo-cyrkonowemu. Ø 115 mm, z otworami, do użytku z odciąganiem pyłu lub bez, mocowane na rzep.

Ziarnistość	JO* Szt.	Numer zamówienia	Cena netto (bez VAT)	Cena brutto w PLN
40	12	6 37 17 233 01 0	80,00	98,40
60	12	6 37 17 234 01 0	80,00	98,40
80	12	6 37 17 235 01 0	80,00	98,40



**Zestaw arkuszy papieru ściernego, cyrkon**

12 arkuszy papieru ściernego o doskonałej wydajności ściernego do bardzo twardej powierzchni, np. lakierowanego parkietu lub metalu. Papier ścierny do wszystkich prac przy układaniu podłóg. Bardzo stabilny papier dzięki ciężkiemu spoiwu z żywicy syntetycznej i wysokiej jakości nasypowi korundowo-cyrkonowemu. Zawartość: po 4 arkusze papieru ściernego Ø 115 mm o ziarnistości 40, 60 i 80, z otworami, do użytku z odciąganiem pyłu lub bez, mocowane na rzep. Oszczędność w porównaniu z zakupem pojedynczych elementów.

Numer zamówienia	Cena netto (bez VAT)	Cena brutto w PLN
6 37 17 233 02 0	80,00	98,40

**Cięcie, obróbka pilnikiem**



**Brzeszczot z węglików spiekanych**

Do wycinania uszkodzonych spoin między płytkami. Również do bruzdowania w tynku, gazobetonie i podobnych materiałach oraz do czyszczenia i wykańczania fug w drewnianych pokładach. Nie nadaje się do bardzo twardej spoin epoksydowych i cementowych. Ekonomiczna alternatywa do narzędzi diamentowych. Segmentowy, idealny do narożników i krawędzi, bez wychodzenia poza linię cięcia. Szerokość cięcia ok. 2,2 mm.

Ø mm	Uchwyt	JO* Szt.	Numer zamówienia	Cena netto (bez VAT)	Cena brutto w PLN
75	SL	1	6 35 02 118 21 0	107,30	131,98
75	SL	5	6 35 02 118 23 0	482,70	593,73
90	SLP	1	6 35 02 169 21 0	127,40	156,71
90	SLP	5	6 35 02 169 23 0	573,20	705,04

\*JO = jedn. opakowania



**Brzeszczot z węglików spiekanych**

Do wycinania uszkodzonych spoin między płytkami. Również do brudzowania w tynku, gazobetonie i podobnych materiałach oraz do czyszczenia i wykańczania fug w drewnianych pokładach. Nie nadaje się do bardzo twardych spoin epoksydowych i cementowych. Ekonomiczna alternatywa do narzędzi diamentowych. Bardzo wąski kształt. Szerokość cięcia ok. 1,2 mm. Segmentowy, idealny do narożników i krawędzi, bez wychodzenia poza linię cięcia.

Ø mm	Uchwyt	JO* Szt.	Numer zamówienia	Cena netto (bez VAT)	Cena brutto w PLN
75	SL	1	6 35 02 125 21 0	107,30	131,98
75	SL	5	6 35 02 125 23 0	482,70	593,73
90	SLP	1	6 35 02 170 21 0	131,20	161,38
90	SLP	5	6 35 02 170 23 0	590,10	725,83



**Brzeszczot z węglików spiekanych**

Do wycinania bardzo wąskich spoin w marmurze, żywicy epoksydowej i cementie trasowym. Nie nadaje się do bardzo twardych spoin epoksydowych i cementowych. Ekonomiczna alternatywa do narzędzi diamentowych. Bardzo wąski kształt. Szerokość cięcia ok. 1,2 mm.

Ø mm	Uchwyt	JO* Szt.	Numer zamówienia	Cena netto (bez VAT)	Cena brutto w PLN
105	SLM	5	6 35 02 214 23 0	716,70	881,55
105	SLM	1	6 35 02 214 21 0	159,30	195,94



**Brzeszczot z węglików spiekanych**

Do wycinania spoin w marmurze, żywicy epoksydowej i cementie trasowym. Nie nadaje się do bardzo twardych spoin epoksydowych i cementowych. Ekonomiczna alternatywa do narzędzi diamentowych. Szerokość rzazu ok. 2,2 mm.

Ø mm	Uchwyt	JO* Szt.	Numer zamówienia	Cena netto (bez VAT)	Cena brutto w PLN
105	SLM	1	6 35 02 213 21 0	159,30	195,94
105	SLM	5	6 35 02 213 23 0	714,40	878,72



**Brzeszczot z węglików spiekanych**

Do wycinania bardzo wąskich spoin w marmurze, żywicy epoksydowej i cementie trasowym. Nie nadaje się do bardzo twardych spoin epoksydowych i cementowych. Ekonomiczna alternatywa do narzędzi diamentowych. Bardzo wąski kształt. Szerokość cięcia ok. 1,2 mm. Segmentowy, idealny do narożników i krawędzi, bez wychodzenia poza linię cięcia.

Uchwyt	JO* Szt.	Numer zamówienia	Cena netto (bez VAT)	Cena brutto w PLN
SLM	5	6 39 03 240 23 0	731,00	899,13
SLM	1	6 39 03 240 21 0	162,50	199,88



**Brzeszczot z węglików spiekanych**

Do wycinania spoin w marmurze, żywicy epoksydowej i cementie trasowym. Nie nadaje się do bardzo twardych spoin epoksydowych i cementowych. Ekonomiczna alternatywa do narzędzi diamentowych. Segmentowy, idealny do narożników i krawędzi, bez wychodzenia poza linię cięcia. Szerokość cięcia ok. 2,2 mm.

Uchwyt	JO* Szt.	Numer zamówienia	Cena netto (bez VAT)	Cena brutto w PLN
SLM	1	6 39 03 241 21 0	162,50	199,88
SLM	5	6 39 03 241 23 0	731,00	899,13



**Brzeszczot diamentowy**

Do wycinania spoin w marmurze, żywicy epoksydowej i cementie trasowym. Doskonała trwałość. Również do bardzo twardych spoin epoksydowych i cementowych. Dobry wybór w przypadku częstego użytkowania i wymagających zadań. Bardzo wąski kształt. Szerokość cięcia ok. 1,2 mm. Segmentowy, idealny do narożników i krawędzi, bez wychodzenia poza linię cięcia.

Ø mm	Uchwyt	JO* Szt.	Numer zamówienia	Cena netto (bez VAT)	Cena brutto w PLN
75	SL	1	6 35 02 216 21 0	227,10	279,34
75	SL	5	6 35 02 216 23 0	1.021,80	1.256,82
90	SLP	1	6 35 02 217 21 0	268,50	330,26
90	SLP	5	6 35 02 217 23 0	1.208,10	1.485,97



**Brzeszczot diamentowy**

Do wycinania spoin w marmurze, żywicy epoksydowej i cementie trasowym. Doskonała trwałość. Również do bardzo twardych spoin epoksydowych i cementowych. Dobry wybór w przypadku częstego użytkowania i wymagających zadań. Segmentowy, idealny do narożników i krawędzi, bez wychodzenia poza linię cięcia. Szerokość cięcia ok. 2,2 mm.

Ø mm	Uchwyt	JO* Szt.	Numer zamówienia	Cena netto (bez VAT)	Cena brutto w PLN
75	SL	1	6 35 02 114 21 0	227,10	279,34
75	SL	5	6 35 02 114 23 0	1.021,80	1.256,82
90	SLP	1	6 35 02 166 21 0	268,50	330,26
90	SLP	5	6 35 02 166 23 0	1.208,10	1.485,97



**Brzeszczot diamentowy**

Do wycinania spoin w marmurze, żywicy epoksydowej i cementie trasowym. Doskonała trwałość. Również do bardzo twardych spoin epoksydowych i cementowych. Dobry wybór w przypadku częstego użytkowania i wymagających zadań. Bardzo wąski kształt. Szerokość cięcia ok. 1,2 mm.

Ø mm	Uchwyt	JO* Szt.	Numer zamówienia	Cena netto (bez VAT)	Cena brutto w PLN
105	SLM	1	6 35 02 219 21 0	409,10	503,20
105	SLM	5	6 35 02 219 23 0	1.840,80	2.264,19



**Brzeszczot diamentowy**

Do wycinania spoin w marmurze, żywicy epoksydowej i cementie trasowym. Doskonała trwałość. Również do bardzo twardych spoin epoksydowych i cementowych. Dobry wybór w przypadku częstego użytkowania i wymagających zadań. Szerokość rzazu ok. 2,2 mm.

Ø mm	Uchwyt	JO* Szt.	Numer zamówienia	Cena netto (bez VAT)	Cena brutto w PLN
105	SLM	1	6 35 02 218 21 0	409,10	503,20
105	SLM	5	6 35 02 218 23 0	1.840,80	2.264,19



**Brzeszczot diamentowy**

Do wycinania spoin w marmurze, żywicy epoksydowej i cementie trasowym. Doskonała trwałość. Również do bardzo twardych spoin epoksydowych i cementowych. Dobry wybór w przypadku częstego użytkowania i wymagających zadań. Bardzo wąski kształt. Szerokość cięcia ok. 1,2 mm. Segmentowy, idealny do narożników i krawędzi, bez wychodzenia poza linię cięcia.

Uchwyt	JO* Szt.	Numer zamówienia	Cena netto (bez VAT)	Cena brutto w PLN
SLM	5	6 39 03 242 23 0	1.357,50	1.669,73
SLM	1	6 39 03 242 21 0	301,70	371,10



**Brzeszczot diamentowy**

Do wycinania spoin w marmurze, żywicy epoksydowej i cementie trasowym. Doskonała trwałość. Również do bardzo twardych spoin epoksydowych i cementowych. Dobry wybór w przypadku częstego użytkowania i wymagających zadań. Segmentowy, idealny do narożników i krawędzi, bez wychodzenia poza linię cięcia. Szerokość cięcia ok. 2,2 mm.

Uchwyt	JO* Szt.	Numer zamówienia	Cena netto (bez VAT)	Cena brutto w PLN
SLM	1	6 39 03 243 21 0	301,70	371,10
SLM	5	6 39 03 243 23 0	1.357,50	1.669,73



**Tarnik z węglików spiekanych**

Do zgrubnego szlifowania masy szpachlowej, kleju do płytek, betonu, kamienia i drewna. Trójkątny kształt, długość krawędzi 80 mm, z otworami, do używania również z odciąganiem pyłu.

Uchwyt	Numer zamówienia	Cena netto (bez VAT)	Cena brutto w PLN
SL	6 37 31 001 21 0	117,10	144,04



**Tarnik z węglików spiekanych**

Do zgrubnego szlifowania masy szpachlowej, kleju do płytek, betonu, kamienia i drewna. Do bardzo wąskich i głęboko położonych powierzchni, zagłębień, rowków, otworów i przylg. Również do produkcji form, do obróbki powierzchni wypukłych i wgłębień, do prac artystycznych. W kształcie palca, powłoka z obu stron.

Uchwyt	Numer zamówienia	Cena netto (bez VAT)	Cena brutto w PLN
SLP	6 37 31 002 21 0	149,00	183,27



**Tarnik z węglików spiekanych**

Do zgrubnego szlifowania masy szpachlowej, kleju do płytek, betonu, kamienia i drewna. Bardzo wysokie tempo pracy i wygodna obróbka dużych powierzchni. Trójkątny kształt, wersja duża, długość krawędzi 110 mm, z otworami, do używania również z odciąganiem pyłu.

Uchwyt	Numer zamówienia	Cena netto (bez VAT)	Cena brutto w PLN
SLM	6 37 31 006 21 0	117,10	144,04



**Narzędzie do czyszczenia spoin**

Do szybkiego i ekonomicznego czyszczenia silnie zabrudzonych spoin między płytkami. Alternatywa do kosztownej kompleksowej wymiany. Do spoin o dowolnej szerokości.

Uchwyt	JO* Szt.	Numer zamówienia	Cena netto (bez VAT)	Cena brutto w PLN
SLP	2	6 37 19 011 22 0	113,30	139,36



**Błok czyszczący**

Romboidalny kamień do czyszczenia narzędzi z węglików spiekanych i narzędzi diamentowych.

Numer zamówienia	Cena netto (bez VAT)	Cena brutto w PLN
6 37 19 007 01 0	91,40	112,43



**Zestaw akcesoriów Best of Tileworking**

3-częściowy zestaw akcesoriów w praktycznym pudełku z tworzywa sztucznego do prac renowacyjnych i remontowych w pomieszczeniach sanitarnych w praktycznym pudełku z tworzywa sztucznego. Oszczędność w stosunku do zakupu pojedynczych elementów. Zawartość: 1 trójkątny tarnik z węglików spiekanych, 1 brzeszczot diamentowy segmentowy Ø 90 mm, 1 brzeszczot z węglików spiekanych Ø 90 mm, segmentowy, bardzo cienki.

Uchwyt	Numer zamówienia	Cena netto (bez VAT)	Cena brutto w PLN
SLP	3 52 22 942 07 0	380,40	467,90



**Piłnik z węglików spiekanych**

Do gratowania i piłowania krawędzi, do tworzyw wzmocnianych włóknem szklanym i węglowym, tworzyw sztucznych i drewna. Nadaje się idealnie do małych otworów.

Szerokość mm	Długość mm	Uchwyt	Numer zamówienia	Cena netto (bez VAT)	Cena brutto w PLN
10	30	SLP	6 37 06 019 21 0	82,90	101,97



**Zestaw**

Idealne połączenie do wycinania niewielkich otworów i pracy w trudno dostępnych miejscach, np. do wielu prac instalatorskich, montażu włączników, modelarstwa itp. W zestawie: brzeszczot E-Cut Long-Life 10 mm i 20 mm, pilnik z węglików spiekanych 10 mm.

Uchwyt	Numer zamówienia	Cena netto (bez VAT)	Cena brutto w PLN
SLP	3 52 22 952 02 0	113,30	139,36



**Nóż dla kafelkarzy**

Do wycinania rowków w płytach z twardej pianki pod rury wody ciepłej 1/2" i 3/4" oraz rury osłonowe do instalacji elektrycznej. Automatyczne mocowanie włożonych rur. Łatwe, szybkie i bezpieczne zastosowanie. Uchwyt StarlockMax, do wszystkich narzędzi wielofunkcyjnych z odpowiednim uchwytem. Z adapterem również do wszystkich FEIN SUPERCUT sprzed 04/16.

Szerokość mm	Średnica otworu początkowego mm	JO* Uchwyt Szt.	Numer zamówienia	Cena netto (bez VAT)	Cena brutto w PLN
50	22	SLM 2	6 39 03 248 22 0	223,00	274,29



**Nóż dla kafelkarzy**

Do wycinania rowków w płytach z twardej pianki pod instalacje elektryczne. Uchwyt StarlockMax, do wszystkich narzędzi wielofunkcyjnych z odpowiednim uchwytem. Z adapterem również do wszystkich FEIN SUPERCUT sprzed 04/16.

Szerokość mm	Średnica otworu początkowego mm	JO* Uchwyt Szt.	Numer zamówienia	Cena netto (bez VAT)	Cena brutto w PLN
50	12	SLM 2	6 39 03 247 22 0	223,00	274,29

\*JO = jedn. opakowania



**Nóż dla kafelkarzy**

Do wycinania rowków w płytach z twardej pianki pod instalację ogrzewania elektrycznego, ściennego i podłogowego. Uchwyt StarlockMax, do wszystkich narzędzi wielofunkcyjnych z odpowiednim uchwytem. Z adapterem również do wszystkich FEIN SUPERCUT sprzed 04/16.

Głębokość cięcia mm	Szerokość kość mm	Szerokość linii cięcia mm	JO* Uchwyt Szt.	Numer zamówienia	Cena netto (bez VAT)	Cena brutto w PLN
6,5	50	13	SLM 2	6 39 03 246 22 0	223,00	274,29



**Diamentowy nóż do czyszczenia**

Do czyszczenia powierzchni bocznych szczelin przed ich ponownym wypełnieniem. Kształt prosty. Szerokość 31 mm, głębokość cięcia 60 mm.

Uchwyt	JO* Szt.	Numer zamówienia	Cena netto (bez VAT)	Cena brutto w PLN
SLM	5	6 39 03 237 23 0	1.455,40	1.790,15
SLM	1	6 39 03 237 21 0	323,50	397,91

**Cięcie, skrobanie**



**Nóż wielofunkcyjny**

Do cięcia wykładzin dywanowych, PCW, kartonu, dachówki bitumicznej i papy dachowej. Z trzema powierzchniami cięcia.

Uchwyt	JO* Szt.	Numer zamówienia	Cena netto (bez VAT)	Cena brutto w PLN
SL	1	6 39 03 251 21 0	86,00	105,78
SL	5	6 39 03 251 23 0	387,00	476,01



**Szpachla elastyczna**

Wersja krótka. Do usuwania fug silikonowych lub akrylowych w pomieszczeniach sanitarnych oraz naklejek.

Uchwyt	Numer zamówienia	Cena netto (bez VAT)	Cena brutto w PLN
SL	6 39 03 165 21 0	35,50	43,67



**Szpachla sztywna**

Wersja krótka. Do usuwania starego lakieru, resztek kleju, wykładzin dywanowych, kleju do płytek i powłoki antykorozyjnej podwozia.

Uchwyt	Numer zamówienia	Cena netto (bez VAT)	Cena brutto w PLN
SL	6 39 03 226 21 0	63,90	78,60



**Szpachla sztywna**

Wersja długa. Do usuwania starego lakieru, resztek kleju, wykładzin dywanowych, kleju do płytek i powłoki antykorozyjnej podwozia.

Uchwyt	Numer zamówienia	Cena netto (bez VAT)	Cena brutto w PLN
SLP	6 39 03 234 21 0	66,10	81,31



**Nóż grzybkowy**

W kształcie grzybka, do cięcia silikonu i miękkiego kitu oraz rozcinania szyb ze szkła zespolonego.

Uchwyt	JO* Szt.	Numer zamówienia	Cena netto (bez VAT)	Cena brutto w PLN
SL	5	6 39 03 245 23 0	115,60	142,19



**Nóż grzybkowy**

Do szybkiego i bezpiecznego wycinania materiałów w pokładach klepkowych. Także do miejsc trudno dostępnych, jak nadbudowy kabin, polery, krawężniki burtowe, knagi i zakrzywienia.

Szerokość noża mm	Uchwyt	Numer zamówienia	Cena netto (bez VAT)	Cena brutto w PLN
3	SLP	6 39 03 200 21 0	144,70	177,99
4	SLP	6 39 03 201 21 0	144,70	177,99
5	SLP	6 39 03 202 21 0	144,70	177,99
6	SLP	6 39 03 233 21 0	144,70	177,99



**Nóż grzybkowy**

Uniwersalny nóż do niemal wszystkich szczelin dylatacyjnych. Kształt prosty. Szerokość 30 mm, głębokość cięcia 60 mm.

Uchwyt	JO* Szt.	Numer zamówienia	Cena netto (bez VAT)	Cena brutto w PLN
SLM	5	6 39 03 236 23 0	93,90	115,50



**Nóż grzybkowy**

Długi prosty kształt, do głębokich spoin.

Głębokość cięcia mm	Uchwyt	JO* Szt.	Numer zamówienia	Cena netto (bez VAT)	Cena brutto w PLN
70	SLM	5	6 39 03 239 23 0	301,30	370,60



**Nóż grzybkowy**

Bardzo długi prosty kształt, do bardzo głębokich spoin.

Głębokość cięcia mm	Uchwyt	JO* Szt.	Numer zamówienia	Cena netto (bez VAT)	Cena brutto w PLN
90	SLM	1	6 39 03 238 21 0	94,30	115,99



**Nóż okrągły ze stali HSS**

Uniwersalne narzędzie do cięcia skóry, plastikowych folii, papy, korka itp.

Ø mm	Uchwyt	Numer zamówienia	Cena netto (bez VAT)	Cena brutto w PLN
100	SLP	6 39 03 235 21 0	229,10	281,80

**Czyszczenie, polerowanie**



**Tarcza wełniana**

Włóknina szlifierska do czyszczenia pokładów łodzi oraz czyszczenia i polerowania powierzchni antypoślizgowych.

JO* Szt.	Numer zamówienia	Cena netto (bez VAT)	Cena brutto w PLN
2	6 37 23 031 01 0	45,00	55,35



**Filcowy krążek polerski**

Do polerowania elementów metalowych i polerowania dekoracyjnego kamieni i wyrobów z kamienia. Mogą służyć również do polerowania powłok żelkotowych na łodziach. Płytkę nośną z tworzywa sztucznego chroni przed uszkodzeniem obrabianego przedmiotu i pozostawianiem na nim śladów. Odpowiednie środki do polerowania różnych materiałów są do nabycia w specjalistycznej sieci sprzedaży.

Uchwyt	JO* Szt.	Numer zamówienia	Cena netto (bez VAT)	Cena brutto w PLN
SL	2	6 38 06 140 22 0	128,60	158,18



**Tarcza filcowa**

Filcowy krążek polerski do polerowania pokładów (gelcoat), powierzchni z chromu, stali nierdzewnej, aluminium i metali nieżelaznych.

JO* Szt.	Numer zamówienia	Cena netto (bez VAT)	Cena brutto w PLN
5	6 37 23 032 01 0	78,80	96,93



**Tarcza filcowa**

Ø 115 mm, szybkie mocowanie na rzep. Uniwersalny, do polerowania powierzchni chromowanych, stali nierdzewnej, materiałów z poliwęglanu oraz pokładów z powłoką żelkotową. Do usuwania rys lakieru i przebarwień na rurach wydechowych.

JO* Szt.	Numer zamówienia	Cena netto (bez VAT)	Cena brutto w PLN
5	6 37 23 036 01 0	87,40	107,51



**Arkusze papieru ściernego, na piance**

do usuwania zarysowań na lakierze, powłokach żelkotowych, szkle akrylowym i poliwęglanowym, lakierowanym drewnie, meblach itd. Najlepsza jakość powierzchni. Ø 115 mm na piance, mocowane na rzep. Perfekcyjne jako przygotowanie do polerowania filcowym krążkiem polerskim i politurą FEIN EXTRA.

Ziarnistość	JO* Szt.	Numer zamówienia	Cena netto (bez VAT)	Cena brutto w PLN
500	5	6 37 17 246 01 0	60,10	73,93
1 000	5	6 37 17 247 01 0	60,10	73,93



**Środek polerski**

Politura EXTRA na bazie tlenku glinu, do polerowania powłok żelkotowych oraz usuwania zarysowań lakieru samochodowego.

Zawartość ml	Numer zamówienia	Cena netto (bez VAT)	Cena brutto w PLN
250	6 37 26 030 01 0	79,60	97,91

**Wyposażenie ogólne**



**Uchwyt do stołu i stojaka wiertarki**

Perfekcyjne narzędzie do precyzyjnego wycinania: urządzenie można zamocować do stołu warsztatowego, co gwarantuje pewne prowadzenie przedmiotu obrabianego. Istnieje również możliwość zamocowania w zwykłym stojaku wiertarskim z tuleją mocującą o średnicy 43 mm, co pozwala na precyzyjne dosunięcie z dokładnością co do milimetra. Pasuje do FEIN MULTIMASTER i FEIN SUPERCUT.

Numer zamówienia	Cena netto (bez VAT)	Cena brutto w PLN
9 26 02 083 01 0	202,00	248,46



**Zestaw do odsysania pyłu**

2 płytki ścierne z otworami; po 5 arkuszy papieru ściernego z otworami o ziarnistości 60, 80, 120; 1 pokrywa odciągowa z rurą ssącą; 1 adapter; 2 uszczelki filcowe. Do MULTIMASTER FMM 350 Q / QSL.

Numer zamówienia	Cena netto (bez VAT)	Cena brutto w PLN
9 26 02 091 00 0	176,80	217,47



**Zestaw do odsysania pyłu**

2 płytki ścierne z otworami; po 5 arkuszy papieru ściernego z otworami o ziarnistości 60, 80, 120, 1 pokrywa odciągowa z rurą ssącą, 2 końcówki do węża Ø 27 i 32 mm oraz 2 przejściówki do podłączenia zwykłego odkurzacza domowego. FMM 250 / 250 Q, FMT 250 / 250Q, FMT 250 SL / 250 QSL

Numer zamówienia	Cena netto (bez VAT)	Cena brutto w PLN
9 26 02 092 00 0	217,20	267,16



**Pasta poprawiająca warunki skrawania**

Smar ułatwiający obróbkę blachy.

Numer zamówienia	Cena netto (bez VAT)	Cena brutto w PLN
3 21 32 020 12 9	62,20	76,51



**Szybka ładowarka ALG 50**

Do wszystkich akumulatorów litowo-jonowych FEIN. Czas ładowania do 35 min.

Numer zamówienia	Cena netto (bez VAT)	Cena brutto w PLN
9 26 04 129 01 0	179,80	221,16



**Szybka ładowarka ALG 30**

Szybka ładowarka do akumulatorów niklowo-kadmowych i litowo-jonowych FEIN. Czas ładowania do 25 min.

Numer zamówienia	Cena netto (bez VAT)	Cena brutto w PLN
9 26 04 096 01 0	629,40	774,17



**Akumulator**

Akumulator litowo-jonowy z wskaźnikiem naładowania i technologią FEIN SafetyCell. Chroni akumulator i urządzenie przed przeciążeniem, przegrzaniem i maksymalnym rozładowaniem. Może być używany we wszystkich narzędziach z akumulatorem FEIN 12 V i narzędziach z akumulatorem 18 V ze złączem MultiVolt.

Napięcie V	Pojemność Ah	Numer zamówienia	Cena netto (bez VAT)	Cena brutto w PLN
12	2,5	9 26 04 168 02 0	134,30	165,19



**Akumulator**

Akumulator litowo-jonowy z wskaźnikiem naładowania i technologią FEIN SafetyCell. Chroni akumulator i urządzenie przed przeciążeniem, przegrzaniem i maksymalnym rozładowaniem. Może być stosowany we wszystkich narzędziach FEIN z akumulatorem 18 V.

Napięcie V	Pojemność Ah	Numer zamówienia	Cena netto (bez VAT)	Cena brutto w PLN
18	5	9 26 04 173 02 0	457,30	562,48
18	2,5	9 26 04 171 02 0	318,50	391,76



**Rękawice robocze**

łumią wibracje, z atestem wg normy EN 388/420, EN ISO 10819, EEC Nr. 0200, opak. 1 para

Rozm.	Numer zamówienia	Cena netto (bez VAT)	Cena brutto w PLN
9 L	3 21 73 003 00 3	319,10	392,50
10 XL	3 21 73 004 00 1	319,10	392,50
11 XXL	3 21 73 005 00 5	319,10	392,50



**Adapter do urządzeń oscylacyjnych FEIN (do 2004)**

Pierścien przejściowy i śruba mocująca do wcześniejszych modeli FEIN MULTIMASTER MSx 636, MSx 636-1 i MSxe 636 II. Dzięki kształtowemu połączeniu z otworem Starlock w akcesoriach osiągane jest nawet o 40% lepsze przenoszenie momentu obrotowego. Płaska śruba mocująca do pracy równo z powierzchnią.

Numer zamówienia	Cena netto (bez VAT)	Cena brutto w PLN
3 52 22 927 05 0	46,90	57,69



**Dodatkowy uchwyt**

Umożliwia wygodniejszą obsługę urządzenia FSC 500 QSL w przypadku dłuższego używania. Możliwość stosowania również w połączeniu z odciągiem pyłu 3 21 33 021 01 0.

Numer zamówienia	Cena netto (bez VAT)	Cena brutto w PLN
3 21 19 148 02 0	181,30	223,00



**Odciąg pyłu**

Do cięcia i piłowania z użyciem narzędzi diamentowych lub brzeszczotów E-Cut. Pasuje do urządzenia FEIN SUPERCUT FSC 500 QSL i AFSC 18 QSL.

Numer zamówienia	Cena netto (bez VAT)	Cena brutto w PLN
3 21 33 021 01 0	277,20	340,96



**Zestaw do odsysania pyłu**

2 płytki ściernie z otworami, po 5 arkuszy papieru ściernego z otworami o ziarnistości 60, 80, 120, 1 pokrywa odciągowa z rurą ssącą, 2 końcówki do węża Ø 27 i 32 mm oraz 2 przejściówki do podłączenia zwykłego odkurzacza domowego. FSC 500 QSL

Numer zamówienia	Cena netto (bez VAT)	Cena brutto w PLN
9 26 02 095 00 0	217,20	267,16

**Akumulator 18 V**



**Akumulator**

Akumulator litowo-jonowy z wskaźnikiem naładowania i technologią FEIN SafetyCell. Chroni akumulator i urządzenie przed przeciążeniem, przegrzaniem i maksymalnym rozładowaniem. Może być stosowany we wszystkich narzędziach FEIN z akumulatorem 18 V.

Napięcie V	Pojemność Ah	Numer zamówienia	Cena netto (bez VAT)	Cena brutto w PLN
18	5	9 26 04 173 02 0	457,30	562,48
18	2,5	9 26 04 171 02 0	318,50	391,76



**Zestaw akumulatorów**

2 akumulatory litowo-jonowe z ładowarką ALG 50.

Napięcie V	Pojemność Ah	Numer zamówienia	Cena netto (bez VAT)	Cena brutto w PLN
18	5	9 26 04 300 03 0	1.094,30	1.345,99
18	2,5	9 26 04 300 04 0	816,80	1.004,67

**Akumulator 12 V**



**Akumulator**

Akumulator litowo-jonowy z wskaźnikiem naładowania i technologią FEIN SafetyCell. Chroni akumulator i urządzenie przed przeciążeniem, przegrzaniem i maksymalnym rozładowaniem. Może być używany we wszystkich narzędziach z akumulatorem FEIN 12 V i narzędziach z akumulatorem 18 V ze złączem MultiVolt.

Napięcie V	Pojemność Ah	Numer zamówienia	Cena netto (bez VAT)	Cena brutto w PLN
12	2,5	9 26 04 168 02 0	134,30	165,19



**Zestaw akumulatorów**

2 akumulatory litowo-jonowe z ładowarką ALG 50.

Napięcie V	Pojemność Ah	Numer zamówienia	Cena netto (bez VAT)	Cena brutto w PLN
12	2,5	9 26 04 250 01 0	448,20	551,29

**Walizka**



**Walizka bez wyposażenia**

Walizka z tworzywa sztucznego z praktycznymi przegródkami, bez urządzenia i wyposażenia. FMM 250 / 250 Q, FMT 250 / 250Q, FMT 250 SL / 250 QSL

Numer zamówienia	Cena netto (bez VAT)	Cena brutto w PLN
3 39 01 144 01 0	98,10	120,67



**Walizka bez wyposażenia**

Walizka z tworzywa sztucznego z praktycznymi przegródkami, bez urządzenia i wyposażenia. FMM 350 Q / QSL

Numer zamówienia	Cena netto (bez VAT)	Cena brutto w PLN
3 39 01 131 98 0	186,80	229,77



**Systainer Sys 1**

Tworzywo sztuczne, wymiary wewnętrzne: W 75 x S 383 x G 273 mm  
Wkład do walizki przeznaczony do konkretnego urządzenia trzeba zamówić osobno.

Numer zamówienia	Cena netto (bez VAT)	Cena brutto w PLN
3 39 01 146 00 0	225,90	277,86

**Wkład do walizki do FMM 350 Q / QSL**

Numer zamówienia	Cena netto (bez VAT)	Cena brutto w PLN
3 39 04 491 00 0	39,00	47,97

## Zestawy akcesoriów

**Zestaw akcesoriów do prac wykończeniowych i stolarskich**

27-częściowy zestaw akcesoriów z dużym wyborem brzeszczotów, do szybkiego i precyzyjnego cięcia podczas wszystkich prac montażowych. Zawartość identyczna z profesjonalnym zestawem do prac wykończeniowych i stolarskich. Oszczędność w stosunku do zakupu pojedynczych elementów.

Zawartość: 5 brzeszczotów E-Cut Long-Life (typ 183, 160, 161, 201, 203), 2 brzeszczoty E-Cut Precision BIM (typ 205, 208), 2 brzeszczoty E-Cut Universal (typ 151, 152), 1 brzeszczot ze stali szybko tnącej HSS do drewna bimetalowy Ø 100 mm, 1 ogranicznik głębokości, do wszystkich brzeszczotów, 1 płytka ścierna, bez otworów, trójkątna, po 5 papierów ściernych o ziarnistości 80, 120, 180.

Uchwyt	Numer zamówienia	Cena netto (bez VAT)	Cena brutto w PLN
SLM	3 52 22 946 01 0	752,40	925,46

**Zestaw akcesoriów do naprawy / wymiany okien**

23-częściowy zestaw akcesoriów z bogatym wyposażeniem do demontażu okien i wymiany szyb zespolonych mocowanych na kit. Zawartość identyczna z profesjonalnym zestawem do naprawy/wymiany okien. Oszczędność w stosunku do zakupu pojedynczych elementów. Zawartość: 1 brzeszczot E-Cut Long-Life (typ 203), 1 brzeszczot E-Cut Universal (typ 152), 1 brzeszczot ze stali szybko tnącej HSS do drewna bimetalowy Ø 100 mm, 1 brzeszczot ze stali szybko tnącej HSS do metalu bimetalowy Ø 100 mm, 1 ogranicznik głębokości do wszystkich brzeszczotów, 1 nóż w kształcie grzybka (typ 245), 1 brzeszczot segmentowy (typ 244), 1 płytka ścierna, bez otworów, trójkątna, po 5 papierów ściernych o ziarnistości 80, 120, 180.

Uchwyt	Numer zamówienia	Cena netto (bez VAT)	Cena brutto w PLN
SLM	3 52 22 946 02 0	752,40	925,46

**Zestaw akcesoriów do usuwania płytek ceramicznych/ remontów łazienek**

8-częściowy zestaw akcesoriów ze specjalnym wyposażeniem do perfekcyjnego wycinania płytek ceramicznych i usuwania spoin pomiędzy płytkami podczas prac remontowych w pomieszczeniach sanitarnych. Zawartość identyczna z profesjonalnym zestawem do płytek/remontów łazienek. Oszczędność w stosunku do zakupu pojedynczych elementów. Zawartość: brzeszczot 1 E-Cut Universal (typ 151, 152), 1 brzeszczot tnący z węglików spiekanych Ø 105 mm (typ 214), 1 brzeszczot diamentowy segmentowy (typ 243), 1 nóż w kształcie grzybka (typ 245), 1 szpachelka długa sztywne, trójkątny tarnik z węglików spiekanych (80 mm i 110 mm).

Uchwyt	Numer zamówienia	Cena netto (bez VAT)	Cena brutto w PLN
SLM	3 52 22 946 03 0	752,40	925,46

**Zestaw akcesoriów do prac instalatorskich**

9-częściowy zestaw akcesoriów z bogatym wyposażeniem do najważniejszych zastosowań przy naprawach i remontach pomieszczeń sanitarnych. Zawartość identyczna z profesjonalnym zestawem do prac instalatorskich. Oszczędność w stosunku do zakupu pojedynczych elementów. Zawartość: brzeszczot E-Cut Universal (typ 151 i 152), 1 brzeszczot diamentowy segmentowy (typ 243), 1 nóż, 1 szpachelka długa sztywne, 1 trójkątny tarnik z węglików spiekanych (110 mm), narzędzie do wycinania (typ 246, 247, 248), 1 nóż (typ 239).

Uchwyt	Numer zamówienia	Cena netto (bez VAT)	Cena brutto w PLN
SLM	3 52 22 946 04 0	752,40	925,46





	FEIN SUPERCUT FSC 2.0 Q	FEIN SUPERCUT FSC 2.0 X do renowacji fug	
	Mocne narzędzie oscylacyjne z systemem szybkiego mocowania do prac wykończeniowych i remontowych.	Najlepszy system do prac wykończeniowych i remontowych ze specjalnym wyposażeniem do renowacji fug.	
<b>EAN 4014586...</b>	... 863122	... 876351	
<b>Strona</b>	168	168	
<b>Dane techniczne</b>	Pobór mocy	400 W	400 W
	Moc użytkowa	220 W	220 W
	Częstotliwość drgań	11 000 - 18 500 1/min	11 000 - 18 500 1/min
	Amplituda	2 x 2,0°	2 x 2,0°
	Uchwyt narzędzia	Sześciokątny	Sześciokątny
	Wymiana narzędzi	QuickIN	Ręcznie za pomocą śruby, gniazdo sześciokątne
	Kabel z wtyczką	5 m	5 m
Ciężar wg EPTA	1,45 kg	1,25 kg	

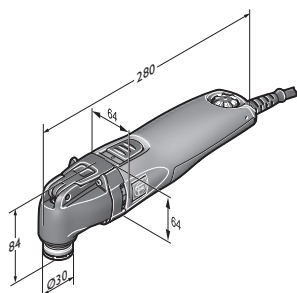

FEIN SUPERCUT FSC 2.0 Q



Model	Numer zamówienia	EAN	PK	Cena netto (bez VAT)	Cena brutto w PLN
<b>FEIN SUPERCUT FSC 2.0 Q</b>	<b>7 236 36 50 01 0</b>	<b>4014586863122</b>	<b>03</b>	<b>2.079,40</b>	<b>2.557,67</b>

**Wyposażenie:**

1 adapter Starlock, 1 plastikowa walizka na narzędzia

Akcesoria, patrz strona 169



Model	Numer zamówienia	EAN	PK	Cena netto (bez VAT)	Cena brutto w PLN
<b>FEIN SUPERCUT FSC 2.0 X do renowacji fug</b>	<b>7 236 38 61 00 0</b>	<b>4014586876351</b>	<b>03</b>	<b>2.725,50</b>	<b>3.352,37</b>

**Wyposażenie:**

1 rękojeść pałkowa tłumiąca wibracje, 1 zestaw do odsysania pyłu, 1 nóż tnący, prosty, długi (kształt 116), 5 noży tnących, prostych (kształt 117), 2 skrobaki, pokryte powłoką diamentową, proste (kształt 161), 1 blok do czyszczenia, 1 metalowa walizka na narzędzia

Akcesoria, patrz strona 169



## Piłowanie

**Brzeszczoty**

HSS, o delikatnym uzębieniu do wykonywania precyzyjnych cięć. Uniwersalne narzędzia do cięcia blach o grubości do ok. 1 mm, również o podwójnej strukturze oraz do cięcia tworzyw sztucznych.

Ø mm	JO* Szt.	Numer zamówienia	Cena netto (bez VAT)	Cena brutto w PLN
63	2	6 35 02 102 01 6	160,10	196,93
63	5	6 35 02 102 07 0	379,20	466,42
80	2	6 35 02 103 01 0	167,90	206,52
80	5	6 35 02 103 05 0	397,50	488,93

**Brzeszczoty**

HSS, zagięta, schowana śruba mocująca umożliwiającą cięcie równo z podłożem.

Ø mm	JO* Szt.	Numer zamówienia	Cena netto (bez VAT)	Cena brutto w PLN
85	1	6 35 02 177 01 0	180,60	222,14
85	5	6 35 02 177 05 0	812,70	999,63
100	1	6 35 02 178 01 0	188,10	231,37
100	5	6 35 02 178 05 0	846,00	1.040,58

**Brzeszczot segmentowy**

HSS, zagięta, schowana śruba mocująca umożliwiającą cięcie równo z podłożem.

Ø mm	JO* Szt.	Numer zamówienia	Cena netto (bez VAT)	Cena brutto w PLN
100	1	6 35 02 196 01 0	188,10	231,37
100	5	6 35 02 196 05 0	846,00	1.040,58

**Zestaw akcesoriów Best of E-Cut XXL**

Składa się z 10 różnych brzeszczotów E-Cut oferowanych w promocyjnej cenie. Zawartość: 2 x E-Cut Long-Life szer. 32 mm (typ 162), 3 x E-Cut Long-Life szer. 42 mm (typ 163), 3 x E-Cut Long-Life szer. 35 mm (typ 164), 2 x E-Cut Long-Life szer. 65 mm (typ 165) w praktycznym plastikowym pudełku.

Numer zamówienia	Cena netto (bez VAT)	Cena brutto w PLN
6 35 02 162 15 0	428,80	527,43

**Zestaw akcesoriów Best of E-Cut**

Składa się z 6 różnych brzeszczotów E-Cut w promocyjnej cenie. Zawartość: 1 x E-Cut Universal szer. 28 mm i 44 mm, 2 x E-Cut Long-Life szer. 35 mm, 2 x E-Cut Long-Life szer. 65 mm. Całość w praktycznym pudełku z tworzywa sztucznego.

Numer zamówienia	Cena netto (bez VAT)	Cena brutto w PLN
6 35 02 147 12 0	302,50	372,08

**Brzeszczoty E-Cut Long-Life**

Z bimetalowymi ząbkami, wygięty kształt, wysoka prędkość skrawania. Wyjątkowo mocna i wytrzymała. Do twardego i miękkiego drewna i innych materiałów drewnopochodnych - również z gwoździami. Również do tworzyw sztucznych i płyt kartonowo-gipsowych. Długość 78 mm, kształt 162

Szerokość mm	JO* Szt.	Numer zamówienia	Cena netto (bez VAT)	Cena brutto w PLN
32	1	6 35 02 162 01 0	58,30	71,71
32	5	6 35 02 162 02 0	262,30	322,63
32	25	6 35 02 162 03 0	1.165,50	1.433,57

**Brzeszczoty E-Cut Long-Life**

Z bimetalowymi ząbkami, wygięty kształt, wysoka prędkość skrawania. Wyjątkowo mocna i wytrzymała. Do twardego i miękkiego drewna i innych materiałów drewnopochodnych - również z gwoździami. Również do tworzyw sztucznych i płyt kartonowo-gipsowych. Długość 78 mm, kształt 163

Szerokość mm	JO* Szt.	Numer zamówienia	Cena netto (bez VAT)	Cena brutto w PLN
42	1	6 35 02 163 01 0	60,60	74,54
42	5	6 35 02 163 02 0	272,30	334,93
42	25	6 35 02 163 03 0	1.210,00	1.488,30

**Brzeszczoty E-Cut Long-Life**

Z bimetalowymi ząbkami, wygięty kształt, wysoka prędkość skrawania. Wyjątkowo mocna i wytrzymała. Do twardego i miękkiego drewna i innych materiałów drewnopochodnych - również z gwoździami. Również do tworzyw sztucznych i płyt kartonowo-gipsowych. Długość 50 mm, kształt 164

Szerokość mm	JO* Szt.	Numer zamówienia	Cena netto (bez VAT)	Cena brutto w PLN
35	1	6 35 02 164 01 0	62,10	76,39
35	5	6 35 02 164 02 0	279,10	343,30
35	25	6 35 02 164 03 0	1.240,30	1.525,57

**Brzeszczoty E-Cut Long-Life**

Z bimetalowymi ząbkami, wygięty kształt, wysoka prędkość skrawania. Wyjątkowo mocna i wytrzymała. Do twardego i miękkiego drewna i innych materiałów drewnopochodnych - również z gwoździami. Również do tworzyw sztucznych i płyt kartonowo-gipsowych. Długość 50 mm, kształt 165

Szerokość mm	JO* Szt.	Numer zamówienia	Cena netto (bez VAT)	Cena brutto w PLN
65	1	6 35 02 165 01 0	67,30	82,78
65	5	6 35 02 165 02 0	302,80	372,45
65	25	6 35 02 165 03 0	1.345,40	1.654,85

**Brzeszczoty E-Cut Long-Life**

Z bimetalowymi ząbkami, wygięty kształt, wysoka prędkość skrawania. Wyjątkowo mocna i wytrzymała. Do twardego i miękkiego drewna i innych materiałów drewnopochodnych - również z gwoździami. Również do tworzyw sztucznych i płyt kartonowo-gipsowych. Długość 30 mm, typ 186

Szerokość mm	JO* Szt.	Numer zamówienia	Cena netto (bez VAT)	Cena brutto w PLN
10	1	6 35 02 186 01 0	36,60	45,02
10	5	6 35 02 186 02 0	164,50	202,34
10	25	6 35 02 186 03 0	731,00	899,13

**Brzeszczoty E-Cut Long-Life**

Z bimetalowymi ząbkami, wygięty kształt, wysoka prędkość skrawania. Wyjątkowo mocna i wytrzymała. Do twardego i miękkiego drewna i innych materiałów drewnopochodnych - również z gwoździami. Również do tworzyw sztucznych i płyt kartonowo-gipsowych. Długość 34 mm, typ 185

Szerokość mm	JO* Szt.	Numer zamówienia	Cena netto (bez VAT)	Cena brutto w PLN
20	1	6 35 02 185 01 0	47,40	58,31
20	5	6 35 02 185 02 0	213,10	262,12
20	25	6 35 02 185 03 0	946,80	1.164,57

**Brzeszczoty standardowe E-Cut**

o zredukowanym uzębieniu, do cięcia drewna, płyt gipsowo-kartonowych i tworzywa sztucznego. Długość 78 mm, typ 123

Szerokość mm	JO* Szt.	Numer zamówienia	Cena netto (bez VAT)	Cena brutto w PLN
32	1	6 35 02 123 01 8	51,40	63,23
32	5	6 35 02 123 04 6	231,00	284,13
32	25	6 35 02 123 03 0	1.026,40	1.262,48

**Brzeszczoty standardowe E-Cut**

o zredukowanym uzębieniu, do cięcia drewna, płyt gipsowo-kartonowych i tworzywa sztucznego. Długość 78 mm, typ 124

Szerokość mm	JO* Szt.	Numer zamówienia	Cena netto (bez VAT)	Cena brutto w PLN
42	1	6 35 02 124 01 6	53,40	65,69
42	5	6 35 02 124 04 4	239,90	295,08
42	25	6 35 02 124 03 8	1.066,10	1.311,31

\*JO = jedn. opakowania

**Brzeszczyt standardowe E-Cut**

o zredukowanym uzębieniu, do cięcia drewna, płyt gipsowo-kartonowych i tworzywa sztucznego. Długość 50 mm, typ 135

Szerokość mm	JO* Szt.	Numer zamówienia (bez VAT)	Cena netto	Cena brutto w PLN
35	1	6 35 02 135 01 9	53,90	66,30
35	25	6 35 02 135 02 5	1.076,50	1.324,10
35	5	6 35 02 135 03 1	242,20	297,91

**Brzeszczyt standardowe E-Cut**

o zredukowanym uzębieniu, do cięcia drewna, płyt gipsowo-kartonowych i tworzywa sztucznego. Długość 50 mm, typ 136

Szerokość mm	JO* Szt.	Numer zamówienia (bez VAT)	Cena netto	Cena brutto w PLN
65	1	6 35 02 136 01 2	58,20	71,59
65	25	6 35 02 136 02 8	1.162,70	1.430,13
65	5	6 35 02 136 03 4	261,70	321,90

**Brzeszczyt precyzyjne E-Cut**

oryginalne dwurzędowe uzębienie typu japońskiego, do wysoko precyzyjnego cięcia i przycinania równych krawędzi, również do cięcia ręcznego. Długość 50 mm, typ 119

Szerokość mm	JO* Szt.	Numer zamówienia (bez VAT)	Cena netto	Cena brutto w PLN
35	1	6 35 02 119 01 0	71,90	88,44
35	5	6 35 02 119 04 8	323,60	398,03
35	25	6 35 02 119 03 2	1.438,20	1.768,99

**Brzeszczyt precyzyjne E-Cut**

oryginalne dwurzędowe uzębienie typu japońskiego, do wysoko precyzyjnego cięcia i przycinania równych krawędzi, również do cięcia ręcznego. Długość 50 mm, typ 120

Szerokość mm	JO* Szt.	Numer zamówienia (bez VAT)	Cena netto	Cena brutto w PLN
45	1	6 35 02 120 01 2	73,90	90,90
45	25	6 35 02 120 03 4	1.477,00	1.816,71
45	5	6 35 02 120 04 0	332,30	408,73

**Brzeszczyt precyzyjne E-Cut**

oryginalne dwurzędowe uzębienie typu japońskiego, do wysoko precyzyjnego cięcia i przycinania równych krawędzi, również do cięcia ręcznego. Długość 50 mm, typ 121

Szerokość mm	JO* Szt.	Numer zamówienia (bez VAT)	Cena netto	Cena brutto w PLN
55	1	6 35 02 121 01 1	75,90	93,36
55	25	6 35 02 121 03 3	1.515,80	1.864,44
55	5	6 35 02 121 04 9	341,10	419,56

**Brzeszczyt precyzyjne E-Cut**

oryginalne dwurzędowe uzębienie typu japońskiego, do wysoko precyzyjnego cięcia i przycinania równych krawędzi, również do cięcia ręcznego. Długość 50 mm, typ 122

Szerokość mm	JO* Szt.	Numer zamówienia (bez VAT)	Cena netto	Cena brutto w PLN
65	1	6 35 02 122 01 4	77,80	95,70
65	5	6 35 02 122 04 2	349,90	430,38
65	25	6 35 02 122 03 6	1.554,60	1.912,16

**Brzeszczyt E-Cut Precision BIM**

Bimetal z dwurzędowym uzębieniem do wszystkich materiałów drewnopochodnych, płyt kartonowo-gipsowych i miękkich tworzyw sztucznych. Większa trwałość i wytrzymałość. Najszybsze tempo pracy i najwyższa precyzja. Długość 50 mm, typ 209

Szerokość mm	JO* Szt.	Numer zamówienia (bez VAT)	Cena netto	Cena brutto w PLN
35	1	6 35 02 209 01 0	71,90	88,44
35	5	6 35 02 209 02 0	323,60	398,03
35	25	6 35 02 209 03 0	1.438,20	1.768,99

**Brzeszczyt E-Cut Precision BIM**

Bimetal z dwurzędowym uzębieniem do wszystkich materiałów drewnopochodnych, płyt kartonowo-gipsowych i miękkich tworzyw sztucznych. Większa trwałość i wytrzymałość. Najszybsze tempo pracy i najwyższa precyzja. Długość 50 mm, typ 210

Szerokość mm	JO* Szt.	Numer zamówienia (bez VAT)	Cena netto	Cena brutto w PLN
45	1	6 35 02 210 01 0	73,90	90,90
45	5	6 35 02 210 02 0	332,30	408,73
45	25	6 35 02 210 03 0	1.477,00	1.816,71

**Brzeszczyt E-Cut Precision BIM**

Bimetal z dwurzędowym uzębieniem do wszystkich materiałów drewnopochodnych, płyt kartonowo-gipsowych i miękkich tworzyw sztucznych. Większa trwałość i wytrzymałość. Najszybsze tempo pracy i najwyższa precyzja. Długość 50 mm, typ 211

Szerokość mm	JO* Szt.	Numer zamówienia (bez VAT)	Cena netto	Cena brutto w PLN
55	1	6 35 02 211 01 0	75,90	93,36
55	5	6 35 02 211 02 0	341,10	419,56
55	25	6 35 02 211 03 0	1.515,80	1.864,44

**Brzeszczyt E-Cut Precision BIM**

Bimetal z dwurzędowym uzębieniem do wszystkich materiałów drewnopochodnych, płyt kartonowo-gipsowych i miękkich tworzyw sztucznych. Większa trwałość i wytrzymałość. Najszybsze tempo pracy i najwyższa precyzja. Długość 50 mm, typ 212

Szerokość mm	JO* Szt.	Numer zamówienia (bez VAT)	Cena netto	Cena brutto w PLN
65	1	6 35 02 212 01 0	77,80	95,70
65	5	6 35 02 212 02 0	349,90	430,38
65	25	6 35 02 212 03 0	1.554,60	1.912,16

**Brzeszczyt uniwersalne E-Cut**

o uzębieniu bimetalowym, odgięty, przeznaczony również do wycinania zaokrągleń, wysoka prędkość cięcia, do cięcia blach (400N/mm<sup>2</sup>) do ok. 2 mm grubości, kształtek aluminiowych, rur miedzianych, drewna, płyt gipsowo-kartonowych i prawie wszystkich rodzajów tworzyw sztucznych. Długość 60 mm, typ 147

Szerokość mm	JO* Szt.	Numer zamówienia (bez VAT)	Cena netto	Cena brutto w PLN
28	1	6 35 02 147 01 5	69,80	85,86
28	5	6 35 02 147 02 1	314,00	386,22
28	25	6 35 02 147 03 7	1.395,60	1.716,59

**Brzeszczyt uniwersalne E-Cut**

o uzębieniu bimetalowym, odgięty, przeznaczony również do wycinania zaokrągleń, wysoka prędkość cięcia, do cięcia blach (400N/mm<sup>2</sup>) do ok. 2 mm grubości, kształtek aluminiowych, rur miedzianych, drewna, płyt gipsowo-kartonowych i prawie wszystkich rodzajów tworzyw sztucznych. Długość 60 mm, typ 148

Szerokość mm	JO* Szt.	Numer zamówienia (bez VAT)	Cena netto	Cena brutto w PLN
44	1	6 35 02 148 01 3	73,40	90,29
44	5	6 35 02 148 02 9	329,80	405,66
44	25	6 35 02 148 03 5	1.465,70	1.802,82

**Brzeszczyt ze stali szybko tnącej do drewna**

Idealny do długich, prostych cięć i do wycinania ułożonego parkietu i paneli. Bez ogranicznika głębokości

Szerokość mm	JO* Szt.	Numer zamówienia (bez VAT)	Cena netto	Cena brutto w PLN
100	1	6 35 02 179 01 0	224,00	275,52

**Brzeszczyt ze stali szybko tnącej do drewna**

Idealny do długich, prostych cięć i do wycinania ułożonego parkietu i paneli. Z ogranicznikiem głębokości

Szerokość mm	JO* Szt.	Numer zamówienia (bez VAT)	Cena netto	Cena brutto w PLN
100	1	6 35 02 179 02 0	294,30	361,99

**Ogranicznik głębokości**

Ogranicznik głębokości do wszystkich brzeszczotów. Do precyzyjnej pracy na głębokości. Efektywna ochrona brzeszczotu i obrabianego przedmiotu. Zawartość: 1 adapter do zamocowania w maszynie, obracany w zakresie 360° 1 ogranicznik głębokości, 1 element prowadzący z możliwością ustawienia w stosunku do danej głębokości. Współpracuje wyłącznie z (A)FMM lub (A)FSC.

Numer zamówienia	Cena netto (bez VAT)	Cena brutto w PLN
3 21 27 069 01 0	81,90	100,74

**Brzeszczot M-Cut**

do odcinania, wycinania otworów i wgłębień w blachach, tworzywach sztucznych, elementach z tworzyw sztucznych wzmocnionych włóknem szklanym (GFK) lub włóknem węglowym (CFK), pakowane po 2 szt. szeroki

Szerokość mm	Długość mm	Numer zamówienia	Cena netto (bez VAT)	Cena brutto w PLN
30	50	6 35 02 138 01 4	68,90	84,75

**Brzeszczot M-Cut**

do odcinania, wycinania otworów i wgłębień w blachach, tworzywach sztucznych, elementach z tworzyw sztucznych wzmocnionych włóknem szklanym (GFK) lub włóknem węglowym (CFK), pakowane po 2 szt. wąski

Szerokość mm	Długość mm	Numer zamówienia	Cena netto (bez VAT)	Cena brutto w PLN
10	50	6 35 02 158 01 0	80,60	99,14

**Brzeszczot z węglików spiekanych z otwartymi ząbkami**

Zapewnia perfekcyjnie równe krawędzie w materiałach z tworzyw sztucznych wzmocnianych włóknem węglowym/ włóknem szklanym bez delaminacji. Długie, proste cięcia bez odkształceń, bardzo wysoka prędkość cięcia. Może być używany również z ogranicznikiem głębokości.

Szerokość mm	Długość mm	Numer zamówienia	Cena netto (bez VAT)	Cena brutto w PLN
1,2	105	6 35 02 189 01 0	193,10	237,52

**Brzeszczot E-Cut z węglików spiekanych**

Chroniące materiał cięcie z perfekcyjnie równymi krawędziami w materiałach z tworzyw sztucznych wzmocnianych włóknem węglowym/ włóknem szklanym, bez delaminacji. Odpowiedni zwłaszcza do precyzyjnych otworów i krótkich cięć. Dokładna obróbka narożników i krawędzi. Może być używany również z ogranicznikiem głębokości.

Szerokość mm	Długość mm	Numer zamówienia	Cena netto (bez VAT)	Cena brutto w PLN
35	50	6 35 02 192 01 0	118,90	146,25

**Diamantowy brzeszczot segmentowy z otwartymi ząbkami**

Zapewnia perfekcyjnie równe krawędzie w materiałach z tworzyw sztucznych wzmocnianych włóknem węglowym/ włóknem szklanym bez delaminacji. Długie, proste cięcia bez odkształceń, bardzo wysoka prędkość cięcia. Diamantowa powłoka o wyjątkowej trwałości. Może być używany również z ogranicznikiem głębokości.

Ø mm	Szerokość linii cięcia mm	Numer zamówienia	Cena netto (bez VAT)	Cena brutto w PLN
105	1,2	6 35 02 190 01 0	465,40	572,45

**Diamantowy brzeszczot E-Cut**

Chroniące materiał cięcie z perfekcyjnie równymi krawędziami w materiałach z tworzyw sztucznych wzmocnianych włóknem węglowym/ włóknem szklanym, bez delaminacji. Odpowiedni zwłaszcza do precyzyjnych otworów i krótkich cięć. Diamantowa powłoka o wyjątkowej trwałości. Dokładna obróbka narożników i krawędzi. Może być używany również z ogranicznikiem głębokości.

Szerokość mm	Długość mm	Numer zamówienia	Cena netto (bez VAT)	Cena brutto w PLN
35	50	6 35 02 194 01 0	193,10	237,52

**Diamantowy brzeszczot E-Cut**

Chroniące materiał cięcie z perfekcyjnie równymi krawędziami w materiałach z tworzyw sztucznych wzmocnianych włóknem węglowym/ włóknem szklanym, bez delaminacji. Odpowiedni zwłaszcza do precyzyjnych otworów i krótkich cięć. Diamantowa powłoka o wyjątkowej trwałości. Dokładna obróbka narożników i krawędzi. Może być używany również z ogranicznikiem głębokości.

Szerokość mm	Długość mm	Numer zamówienia	Cena netto (bez VAT)	Cena brutto w PLN
42	60	6 35 02 195 01 0	212,90	261,87

\*JO = jedn. opakowania

**Pilnik z węglików spiekanych**

Do gratowania i piłowania krawędzi wycięć w tworzywach zbrojonych włóknem szklanym i włóknem węglowym, tworzywach sztucznych i drewnie, długość 50 mm

JO* Szt.	Numer zamówienia	Cena netto (bez VAT)	Cena brutto w PLN
2	6 37 06 018 01 0	98,40	121,04

**Obróbka tarnikiem****Brzeszczot segmentowy**

wygięty, do oddzielania szyb izolacyjnych mocowanych warstwą kitu. opakowanie po 2 szt.

Numer zamówienia	Cena netto (bez VAT)	Cena brutto w PLN
6 39 03 166 01 6	278,60	342,68

**Tarnik z węglików spiekanych, trójkątny**

Do zgrubnego szlifowania masy szpachlowej, kleju do płytek, betonu, kamieni i drewna. Nadaje się do stosowania z odciąganiem pyłu i bez. Wersja duża, zapewnia wysokie tempo pracy i wygodną obróbkę dużych powierzchni, długość krawędzi 110 mm.

Numer zamówienia	Cena netto (bez VAT)	Cena brutto w PLN
6 37 31 005 01 0	117,10	144,04

**Usuwanie fug****Brzeszczot z węglików spiekanych**

Niższa cena i trwałość w porównaniu z wersją z ostrzami diamentowymi. Wygięty, szerokość cięcia ok. 2,2 mm, wersja standardowa do wszystkich spoin marmurowych, epoksydowych i trasowych.

Ø mm	JO* Szt.	Numer zamówienia	Cena netto (bez VAT)	Cena brutto w PLN
105	1	6 35 02 172 01 0	162,50	199,88
105	5	6 35 02 172 02 0	731,00	899,13

**Brzeszczot z węglików spiekanych**

Niższa cena i trwałość w porównaniu z wersją z ostrzami diamentowymi. Bardzo cienki, szerokość cięcia ok. 1,2 mm, nie nadaje się do bardzo twardych spoin epoksydowych lub cementowych. Nadaje się również do obróbki fug pokładów drewnianych.

Ø mm	JO* Szt.	Numer zamówienia	Cena netto (bez VAT)	Cena brutto w PLN
105	1	6 35 02 173 01 0	162,50	199,88
105	5	6 35 02 173 02 0	731,00	899,13

**Nóż segmentowy, ostrza z węglików spiekanych**

Niższa cena i trwałość w porównaniu z wersją z ostrzami diamentowymi. Do narożników i zaokrągleń oraz do pracy bez nacinania, szerokość cięcia ok. 2,2 mm do wszystkich spoin marmurowych i epoksydowych.

JO* Szt.	Numer zamówienia	Cena netto (bez VAT)	Cena brutto w PLN
1	6 39 03 225 01 0	162,50	199,88
5	6 39 03 225 02 0	731,00	899,13

**Nóż segmentowy, ostrza z węglików spiekanych**

Niższa cena i trwałość w porównaniu z wersją z ostrzami diamentowymi. Do narożników i zaokrągleń oraz do pracy bez nacinania, bardzo cienki, szerokość cięcia ok. 1,2 mm, głębokość cięcia maks. 10 mm. Nie nadaje się do bardzo twardych spoin epoksydowych i cementowych.

JO* Szt.	Numer zamówienia	Cena netto (bez VAT)	Cena brutto w PLN
1	6 39 03 224 01 0	162,50	199,88
5	6 39 03 224 02 0	731,00	899,13

**Brzeszczot diamentowy**

Linia cięcia ok. 2,2 mm, wersja standardowa do wykonywania wszelkiego rodzaju spoin trasowanych w powierzchniach z marmuru, żywic epoksydowych oraz cementu.

Ø mm	JO* Szt.	Numer zamówienia	Cena netto (bez VAT)	Cena brutto w PLN
80	1	6 35 02 115 01 1	289,20	355,72
80	5	6 35 02 115 03 0	1.301,20	1.600,48
105	1	6 35 02 167 01 0	417,30	513,28
105	5	6 35 02 167 02 0	1.877,60	2.309,45

**Brzeszczot diamentowy**

Linia cięcia ok. 1,2 mm, do wykonywania bardzo wąskich szczelin w marmurze. Nie nadaje się do obróbki powierzchni z żywic epoksydowych oraz cementu.

Ø mm	JO* Szt.	Numer zamówienia	Cena netto (bez VAT)	Cena brutto w PLN
80	1	6 35 02 116 01 4	413,10	508,12
80	5	6 35 02 116 02 0	1.858,80	2.286,33
105	1	6 35 02 168 01 0	417,30	513,28
105	5	6 35 02 168 02 0	1.877,60	2.309,45

**Nóż segmentowy**

Z diamentowymi ostrzami, również do narożników i zaokrągleń, do pracy bez zbędnego naddcinania. Linia cięcia ok. 2,2 mm, wersja standardowa do wykonywania wszelkiego rodzaju spoin trasowanych w powierzchniach z marmuru, żywic epoksydowych oraz cementu.

JO* Szt.	Numer zamówienia	Cena netto (bez VAT)	Cena brutto w PLN
1	6 39 03 162 01 7	301,70	371,10
5	6 39 03 162 03 0	1.357,50	1.669,73

**Nóż segmentowy**

Z diamentowymi ostrzami, również do narożników i zaokrągleń, do pracy bez zbędnego naddcinania. Linia cięcia ok. 1,2 mm, do wykonywania bardzo wąskich szczelin w marmurze. Maks. głębokość cięcia 10 mm. Nie nadaje się do obróbki powierzchni z żywic epoksydowych oraz cementu.

JO* Szt.	Numer zamówienia	Cena netto (bez VAT)	Cena brutto w PLN
1	6 39 03 196 01 3	301,70	371,10
5	6 39 03 196 02 0	1.357,50	1.669,73

**Blok czyszczący**

Romboidalny kamień do czyszczenia narzędzi z węglików spiekanych i narzędzi diamentowych.

Numer zamówienia	Cena netto (bez VAT)	Cena brutto w PLN
6 37 19 007 01 0	91,40	112,43

**Nóż grzybkowy**

Prosty kształt. Uniwersalny nóż do prawie wszystkich szczelin dylatacyjnych, pakowany po 5 szt.

Numer zamówienia	Cena netto (bez VAT)	Cena brutto w PLN
6 39 03 117 01 5	93,90	115,50

**Nóż grzybkowy**

Prosty kształt, długi, do bardzo głębokich spoin, 5 szt. w opakowaniu

Numer zamówienia	Cena netto (bez VAT)	Cena brutto w PLN
6 39 03 116 01 1	301,30	370,60

**Nóż segmentowy**

segmentowy, do wykonywania cięć w kształcie litery V lub cięcia w narożnikach, pakowany po 2 szt.

Długość całkowita mm	Długość cięcia mm	Numer zamówienia	Cena netto (bez VAT)	Cena brutto w PLN
73	30	6 39 03 132 01 0	210,60	259,04

**Skrobanie****Szpachla**

do usuwania okładzin i powłok, np. warstwy antykorozyjnej podwozia, resztek kleju itd., 2 szt. w opakowaniu

Długość mm	JO* Szt.	Numer zamówienia	Cena netto (bez VAT)	Cena brutto w PLN
64	2	6 39 03 206 01 8	89,10	109,60
72	2	6 39 03 227 01 0	90,40	111,20

**Cięcie****Nóż grzybkowy**

Forma grzybka, opakowanie po 5 szt., do cięcia silikonu i miękkiego kitu np. do rozcinania izolacji międzyszybowych.

Numer zamówienia	Cena netto (bez VAT)	Cena brutto w PLN
6 39 03 128 01 2	68,20	83,89

**Nóż dla kafelkarzy**

Do wycinania rowków w płytach z twardej pianki pod instalację ogrzewania elektrycznego, ściennego i podłogowego.

Głębokość cięcia mm	Szerokość mm	Szerokość linii cięcia mm	Numer zamówienia	Cena netto (bez VAT)	Cena brutto w PLN
6,5	50	13	6 39 03 223 01 0	147,20	181,06

**Nóż dla kafelkarzy**

Do wycinania rowków w płytach z twardej pianki pod instalację elektryczne.

Szerokość mm	Średnica otworu początkowego mm	Numer zamówienia	Cena netto (bez VAT)	Cena brutto w PLN
50	12	6 39 03 222 01 0	147,20	181,06

**Nóż dla kafelkarzy**

Do wycinania rowków w płytach z twardej pianki pod rurę wody ciepłej 1/2" i 3/4" oraz rury osłonowe do instalacji elektrycznej. Automatyczne mocowanie włożonych rur. Łatwe, szybkie i bezpieczne zastosowanie.

Szerokość mm	Średnica otworu początkowego mm	Numer zamówienia	Cena netto (bez VAT)	Cena brutto w PLN
50	22	6 39 03 221 01 0	147,20	181,06

**Nóż dla kafelkarzy**

Nóż do otworu 90° do zaginania podłoża Schlüter Kerdi-Boards®.

Głębokość cięcia mm	Numer zamówienia	Cena netto (bez VAT)	Cena brutto w PLN
12,5	6 39 03 231 01 0	62,40	76,76
12,5	6 39 03 230 01 0	62,40	76,76
28	6 39 03 229 01 0	62,40	76,76
38	6 39 03 228 01 0	62,40	76,76



## Wyposażenie ogólne

## Wkład do walizki do AFSC 18 Q

Numer zamówienia	Cena netto (bez VAT)	Cena brutto w PLN
3 39 04 542 00 0	30,10	37,03



## Odciąg pyłu

## FSC 2.0 Q

do obróbki narzędziami diamentowymi, montaż bez użycia narzędzi. Średnica przyłącza węża Ø 32 mm.

Numer zamówienia	Cena netto (bez VAT)	Cena brutto w PLN
9 26 02 084 01 0	288,80	355,23



## Odciąg pyłu

## FSC 2.0 X

do obróbki narzędziami diamentowymi, montaż bez użycia narzędzi. Średnica przyłącza węża Ø 32 mm.

Numer zamówienia	Cena netto (bez VAT)	Cena brutto w PLN
9 26 02 075 01 8	284,10	349,45



## Zestaw do odsysania pyłu

Do wszystkich prac szlifierskich i zdzierania przy użyciu trójkątnej tarczy szlifierskiej i tarnika z węglików spiekanych; zawierający 2 płytki szlifierskie, perforowane; po 5 arkuszy papieru ściernego, perforowanych, ziarnistość 60, 80, 120; 1 kołpak odsysający pył z rurą; dwie przejściowki do rury do średnic 27 i 32 mm oraz 2 adaptery do najpopularniejszych odkurzaczy Do FSC 2.0 Q.

Numer zamówienia	Cena netto (bez VAT)	Cena brutto w PLN
9 26 02 074 01 4	222,50	273,68



## Rękawice robocze

dłmiał wibracje, z atestem wg normy EN 388/420, EN ISO 10819, EEC Nr. 0200, opak. 1 para

Rozm.	Numer zamówienia	Cena netto (bez VAT)	Cena brutto w PLN
9 L	3 21 73 003 00 3	319,10	392,50
10 XL	3 21 73 004 00 1	319,10	392,50
11 XXL	3 21 73 005 00 5	319,10	392,50



## Rękojeść pałkowa

Do tłumienia wibracji i ułatwienia obsługi FEIN SUPERCUT w przypadku dłuższej pracy. Możliwość stosowania w połączeniu z odciałem pyłu 9 26 02 084 01 0.

Numer zamówienia	Cena netto (bez VAT)	Cena brutto w PLN
3 21 19 116 01 1	188,60	231,98



## Adapter do narzędzia FEIN SUPERCUT bez uchwytu QuickIN

Do mocowania akcesoriów z otworem w kształcie gwiazdki 8-ramiennej (np. tarników, tarczy szlifierskich i polerskich).

Numer zamówienia	Cena netto (bez VAT)	Cena brutto w PLN
3 06 05 114 01 1	102,20	125,71



## Adapter do narzędzia FEIN SUPERCUT bez uchwytu QuickIN

do mocowania akcesoriów Starlock w starszych modelach FEIN SUPERCUT bez uchwytu narzędzia QuickIN (FSC 1.6, FSC 1.7). Adapter plus śruba mocująca.

Numer zamówienia	Cena netto (bez VAT)	Cena brutto w PLN
3 52 22 952 04 0	61,10	75,16



## Adapter do FEIN SUPERCUT z uchwytem QuickIN

Do mocowania akcesoriów z otworem w kształcie gwiazdki 8-ramiennej (np. tarników, tarczy szlifierskich i polerskich).

Numer zamówienia	Cena netto (bez VAT)	Cena brutto w PLN
6 37 33 005 01 0	96,70	118,95



## Adapter do FEIN SUPERCUT z uchwytem QuickIN

do mocowania akcesoriów Starlock w starszych modelach FEIN SUPERCUT z uchwytem narzędzia QuickIN (FSC 1.6 Q, FSC 1.7 Q, FSC 2.0 Q, AFSC 1.7 Q und AFSC 18). Adapter plus śruba mocująca.

Numer zamówienia	Cena netto (bez VAT)	Cena brutto w PLN
3 52 22 952 05 0	61,10	75,16



## Pasta poprawiająca warunki skrawania

Smar ułatwiający obróbkę blachy.

Numer zamówienia	Cena netto (bez VAT)	Cena brutto w PLN
3 21 32 020 12 9	62,20	76,51

## Zestawy akcesoriów



## Zestaw akcesoriów do prac wykończeniowych i stolarskich

Wyposażenie dodatkowe do profesjonalnego zestawu do prac stolarskich/wykończeniowych. W komplecie: 1 brzeszczot ze stali szybkoobrotowej HSS do drewna (typ 153); 4 brzeszczoty E-Cut Long-Life (typ 162, 163 i 164, 165); 4 brzeszczoty E-Cut Precision (typ 119, 120, 121, 122); 2 brzeszczoty E-Cut Universal (typ 147, 148); 1 ogranicznik głębokości; 1 płytka szlifierska; po 5 arkuszy papieru ściernego o ziarnistości 80, 120, 180; 1 adapter i 2 elementy mocujące

Numer zamówienia	Cena netto (bez VAT)	Cena brutto w PLN
6 39 03 167 66 0	747,30	919,18



## Zestaw akcesoriów do naprawy / wymiany okien

Wyposażenie dodatkowe do profesjonalnego zestawu do naprawy/wymiany okien. W komplecie: 1 brzeszczot ze stali szybkoobrotowej HSS, wygięty (typ 137); 1 brzeszczot ze stali szybkoobrotowej HSS do drewna (typ 153); 1 brzeszczot E-Cut Long-Life (typ 163); 2 brzeszczoty E-Cut Universal (typ 147, 148); 1 brzeszczot segmentowy (typ 166); 1 nóż grzybkowy (typ 128); 1 ogranicznik głębokości; 1 płytka szlifierska; po 5 szt. arkuszy papieru ściernego o ziarnistości 80, 120, 180; 1 adapter i 2 elementy mocujące

Numer zamówienia	Cena netto (bez VAT)	Cena brutto w PLN
6 39 03 167 67 0	747,30	919,18



## Zestaw akcesoriów do usuwania płytek ceramicznych/ remontów łazienek

Wyposażenie dodatkowe do profesjonalnego zestawu do remontów łazienek. W komplecie: 1 nóż segmentowy, powłoka diamentowa (typ 162); 1 nóż segmentowy (cienki) węgiel spiekany (typ 224), 1 nóż grzybkowy (typ 128); 1 szpachelka; 2 tarniki z powłoką z węglików spiekanych; 2 brzeszczoty E-Cut Universal (typ 147, 148); 1 adapter i 1 element mocujący.

Numer zamówienia	Cena netto (bez VAT)	Cena brutto w PLN
6 39 03 167 58 0	747,30	919,18



## Zestaw akcesoriów do prac instalatorskich

Wyposażenie dodatkowe do profesjonalnego zestawu do prac instalatorskich. W komplecie: 1 nóż segmentowy, powłoka diamentowa (typ 162); 3 noże do wycinania (12 mm, 13 mm, 22 mm); 1 nóż prosty (typ 116), 2 brzeszczoty E-Cut Universal (typ 147, 148); 1 szpachelka; 1 tarnik z powłoką z węglików spiekanych; 1 adapter i 2 elementy mocujące

Numer zamówienia	Cena netto (bez VAT)	Cena brutto w PLN
6 39 03 167 59 0	747,30	919,18



	FEIN SUPERCUT AFSC 1.7 Q w wersji akumulatorowej	FEIN SUPERCUT AFSC 1.7 QC w wersji akumulatorowej	FEIN SUPERCUT AFSC 1.7 Q dla szklarzy dla szklarzy samochodowych w wersji akumulatorowej	FEIN SUPERCUT FSC 1.6	
	Mocne akumulatorowe narzędzie oscylacyjne w wersji akumulatorowej z systemem szybkiego mocowania do warsztatów samochodowych.		System do napraw samochodów ze specjalnym wyposażeniem do szybkiego i bezpiecznego wycinania szyb samochodowych.	Mocne narzędzie oscylacyjne do warsztatu samochodowego.	
<b>EAN 4014586...</b>	... 885209	... 885186	... 884004	... 859552	
<b>Strona</b>	176	176	176	176	
<b>Dane techniczne</b>	Pobór mocy			400 W	
	Moc użytkowa			220 W	
	Napięcie akumulatora	18 V	18 V	18 V	
	Pojemność akumulatora	5 Ah	2,5 Ah	5 Ah	
	Kompatybilność akumulatora	Litowo-jonowy / litowo-jonowy HighPower	Litowo-jonowy / litowo-jonowy HighPower	Litowo-jonowy / litowo-jonowy HighPower	
	Złącze akumulatora	MultiVolt	MultiVolt	MultiVolt	
	Częstotliwość drgań	10 000 - 19 500 1/min	10 000 - 19 500 1/min	10 000 - 19 500 1/min	11 000 - 18 500 1/min
	Uchwyt narzędzia	Sześciokątny	Sześciokątny	Sześciokątny	Sześciokątny
	Wymiana narzędzi	QuickIN	QuickIN	QuickIN	Ręcznie za pomocą śruby, gniazdo sześciokątne
	Ciśnienie robocze				
	Zużycie powietrza				
	Kabel z wtyczką				5 m
	Ciężar wg EPTA				1,25 kg
Waga z akumulatorem	1,80 kg	1,60 kg	1,80 kg		
Masa bez akumulatora	0,90 kg	0,90 kg	0,90 kg		





	<b>FEIN SUPERCUT FSC 1,6 Q</b>	<b>FEIN SUPERCUT FSC 1,6 Q dla warsztatów samochodowych</b>	<b>FEIN SUPERCUT FSC 1,6 Q dla szklarzy samochodowych</b>	<b>FEIN SUPERCUT FSC 1,6 Q Cargo</b>	<b>FEIN SUPERCUT MODx 6-25</b>
	Mocne narzędzie oscylacyjne z systemem szybkiego mocowania do warsztatu samochodowego.	Najlepszy system do naprawy pojazdów ze specjalnym wyposażeniem do różnych zastosowań w warsztacie samochodowym.	System do napraw samochodów ze specjalnym wyposażeniem do szybkiego i bezpiecznego wycinania szyb samochodowych.	Najlepszy system do naprawy pojazdów ze specjalnym wyposażeniem do szybkiego i profesjonalnego wycinania klejonych szyb w autobusach, samochodach ciężarowych i pojazdach szynowych.	Wydajne, pneumatyczne narzędzie oscylacyjne do obszaru cargo.
	... 863191	... 862842	... 862859	... 862866	... 861906
	176	176	177	177	177
	400 W	400 W	400 W	400 W	
	220 W	220 W	220 W	220 W	
	11 000 - 18 500 1/min	11 000 - 18 500 1/min	11 000 - 18 500 1/min	11 000 - 18 500 1/min	20 000 1/min
	Sześciokątny	Sześciokątny	Sześciokątny	Sześciokątny	
	QuickIN	QuickIN	QuickIN	QuickIN	
					6,3 bar
					0,6 m <sup>3</sup> /min
	5 m	5 m	5 m	5 m	
	1,45 kg	1,45 kg	1,45 kg	1,45 kg	0,90 kg



Model	Numer zamówienia	EAN	PK	Cena netto (bez VAT)	Cena brutto w PLN
<b>FEIN SUPERCUT AFSC 1.7 Q w wersji akumulatorowej</b>	<b>7 129 18 63 00 0</b>	<b>4014586885209</b>	<b>03</b>	<b>2.165,80</b>	<b>2.663,94</b>

**Wyposażenie:**

2 akumulatory (Li-Ion), 1 ładowarka, 1 osłona ochronna do wymiany narzędzia, 1 ostrzałka (6 37 19 010 01 4), 1 plastikowa walizka na narzędzia

Akcesoria, patrz strona 178



Model	Numer zamówienia	EAN	PK	Cena netto (bez VAT)	Cena brutto w PLN
<b>FEIN SUPERCUT AFSC 1.7 QC w wersji akumulatorowej</b>	<b>7 129 18 62 00 0</b>	<b>4014586885186</b>	<b>03</b>	<b>1.842,80</b>	<b>2.266,65</b>

**Wyposażenie:**

2 akumulatory (Li-Ion), 1 ładowarka, 1 osłona ochronna do wymiany narzędzia, 1 ostrzałka (6 37 19 010 01 4), 1 plastikowa walizka na narzędzia

Akcesoria, patrz strona 178



Model	Numer zamówienia	EAN	PK	Cena netto (bez VAT)	Cena brutto w PLN
<b>FEIN SUPERCUT AFSC 1.7 Q dla szklarzy samochodowych w wersji akumulatorowej</b>	<b>7 129 18 61 00 0</b>	<b>4014586884004</b>	<b>03</b>	<b>2.629,90</b>	<b>3.234,78</b>

**Wyposażenie:**

2 akumulatory (Li-Ion), 1 ładowarka, 1 osłona ochronna do wymiany narzędzia, 1 nóż tnący, prosty, wygięty w kształcie litery Z, ząbkowany (kształt 081), po 1 nożu tnącym w kształcie litery U, ze wzmocnieniem (kształt 157 i 111), 1 nóż w kształcie litery L, z ząbkami (typ 209), 2 noże w kształcie litery L, z ząbkami (typ 208), 2 noże tnące w kształcie litery U, ze wzmocnieniem, ząbkowane (kształt 212), 3 noże tnące w kształcie litery L, ząbkowane (kształt 207), 1 nóż tnący, prosty, wygięty w kształcie litery Z, z regulowanym ogranicznikiem (kształt 143), 1 ostrzałka (6 37 19 010 01 4), 1 plastikowa walizka na narzędzia

Akcesoria, patrz strona 178



Model	Numer zamówienia	EAN	PK	Cena netto (bez VAT)	Cena brutto w PLN
<b>FEIN SUPERCUT FSC 1.6</b>	<b>7 236 31 50 01 3</b>	<b>4014586859552</b>	<b>03</b>	<b>1.842,80</b>	<b>2.266,65</b>

**Wyposażenie:**

1 śruba mocująca (3 30 01 039 01 7), 1 klucz, 1 plastikowa walizka na narzędzia, 1 ostrzałka (6 37 19 010 01 4)

Akcesoria, patrz strona 178



Model	Numer zamówienia	EAN	PK	Cena netto (bez VAT)	Cena brutto w PLN
<b>FEIN SUPERCUT FSC 1.6 Q</b>	<b>7 236 42 50 01 0</b>	<b>4014586863191</b>	<b>03</b>	<b>1.842,80</b>	<b>2.266,65</b>

**Wyposażenie:**

1 osłona ochronna do wymiany narzędzia, 1 ostrzałka (6 37 19 010 01 4), 1 plastikowa walizka na narzędzia

Akcesoria, patrz strona 178



Model	Numer zamówienia	EAN	PK	Cena netto (bez VAT)	Cena brutto w PLN
<b>FEIN SUPERCUT FSC 1.6 Q dla warsztatów samochodowych</b>	<b>7 236 42 55 01 0</b>	<b>4014586862842</b>	<b>03</b>	<b>2.302,30</b>	<b>2.831,83</b>

**Wyposażenie:**

2 noże w kształcie litery L, z ząbkami (typ 207), 2 noże w kształcie litery U, krótkie ramie (1 x typ 079 i 1 x typ 101), 1 nóż w kształcie litery U, wzmocniony (typ 157), 1 skrobak łopatkowy, z powłoką chroniącą przed zarysowaniem (kształt 129), 1 nóż tnący w kształcie litery L, ząbkowany (kształt 208), 1 nóż tnący, prosty, wygięty w kształcie litery Z, z regulowanym ogranicznikiem (kształt 143), 2 noże w kształcie litery U, krótkie ramie (typ 076), 1 szpachelka do usuwania zabezpieczenia antykorozyjnego podwozi, 1 brzeszczot HSS (Ø 80 mm), 1 osłona ochronna do wymiany narzędzia, 1 ostrzałka (6 37 19 010 01 4), 1 plastikowa walizka na narzędzia

Akcesoria, patrz strona 178



Model	Numer zamówienia	EAN	PK	Cena netto (bez VAT)	Cena brutto w PLN
<b>FEIN SUPERCUT FSC 1.6 Q dla szklarzy samochodowych</b>	<b>7 236 42 56 01 0</b>	<b>4014586862859</b>	<b>03</b>	<b>2.302,30</b>	<b>2.831,83</b>

**Wyposażenie:**

1 nóż w kształcie litery L, z ząbkami (typ 209), 1 nóż tnący, prosty, wygięty w kształcie litery Z, ząbkowany (kształt 081), 1 nóż tnący, prosty, wygięty w kształcie litery Z, z regulowanym ogranicznikiem (kształt 143), 2 noże tnące w kształcie litery U, ze wzmocnieniem, ząbkowane (kształt 212), 3 noże tnące w kształcie litery L, ząbkowane (kształt 207), 2 noże w kształcie litery L, z ząbkami (typ 208), po 1 nożu tnącym w kształcie litery U, ze wzmocnieniem (kształt 157 i 111), 1 osłona ochronna do wymiany narzędzia, 1 ostrzałka (6 37 19 010 01 4), 1 plastikowa walizka na narzędzia

Akcesoria, patrz strona 178



Model	Numer zamówienia	EAN	PK	Cena netto (bez VAT)	Cena brutto w PLN
<b>FEIN SUPERCUT FSC 1.6 Q Cargo</b>	<b>7 236 42 57 01 0</b>	<b>4014586862866</b>	<b>03</b>	<b>2.302,30</b>	<b>2.831,83</b>

**Wyposażenie:**

1 nóż tnący, hakowy, ząbkowany (kształt 217), 1 skrobak łopatkowy, z powłoką chroniącą przed zarysowaniem (kształt 105), 2 noże w kształcie litery L, z ząbkami (typ 207), 2 noże tnące, proste, ząbkowane (kształt 073), 1 nóż tnący falisty, wygięty w kształcie litery Z (kształt 072), 1 nóż w kształcie litery U, z ząbkami (typ 212), 2 noże proste, wygięte w formie Z, z ząbkami (typ 081), 1 nóż w kształcie litery L, z ząbkami (typ 209), 1 linka z mocowaniem, 1 osłona ochronna do wymiany narzędzia, 1 ostrzałka (6 37 19 010 01 4), 1 plastikowa walizka na narzędzia

Akcesoria, patrz strona 178



Model	Numer zamówienia	EAN	PK	Cena netto (bez VAT)	Cena brutto w PLN
<b>FEIN SUPERCUT MOtlx 6-25</b>	<b>7 536 03 00 01 0</b>	<b>4014586861906</b>	<b>03</b>	<b>2.611,70</b>	<b>3.212,40</b>

**Wyposażenie:**

2 klucze, 1 plastikowa walizka na narzędzia

Akcesoria, patrz strona 178

## Wyposażenie ogólne



### Osłona ochronna

Do bezpiecznej wymiany narzędzi w SUPERCUT z uchwytem QuickIN podczas otwierania i zamykania dźwigni mocującej.

Numer zamówienia	Cena netto (bez VAT)	Cena brutto w PLN
3 21 74 011 00 0	27,90	34,32



### Ostrzałka

Do ostrzenia ostrzy przed ich użyciem, do optymalnego cięcia.

Numer zamówienia	Cena netto (bez VAT)	Cena brutto w PLN
6 37 19 010 01 4	47,00	57,81



### Pasta poprawiająca warunki skrawania

Smar ułatwiający obróbkę blachy.

Numer zamówienia	Cena netto (bez VAT)	Cena brutto w PLN
3 21 32 020 12 9	62,20	76,51



### Rękawice robocze

tłumią wibracje, z atestem wg normy EN 388/420, EN ISO 10819, EEC Nr. 0200, opak. 1 para

Rozm.	Numer zamówienia	Cena netto (bez VAT)	Cena brutto w PLN
9 L	3 21 73 003 00 3	319,10	392,50
10 XL	3 21 73 004 00 1	319,10	392,50
11 XXL	3 21 73 005 00 5	319,10	392,50



### Adapter do narzędzia FEIN SUPERCUT bez uchwytu QuickIN

Do mocowania akcesoriów z otworem w kształcie gwiazdki 8-ramiennej (np. tarników, tarczy szlifierskich i polerskich).

Numer zamówienia	Cena netto (bez VAT)	Cena brutto w PLN
3 06 05 114 01 1	102,20	125,71



### Adapter do FEIN SUPERCUT z uchwytem QuickIN

Do mocowania akcesoriów z otworem w kształcie gwiazdki 8-ramiennej (np. tarników, tarczy szlifierskich i polerskich).

Numer zamówienia	Cena netto (bez VAT)	Cena brutto w PLN
6 37 33 005 01 0	96,70	118,95



### Adapter do FEIN SUPERCUT z uchwytem QuickIN

do mocowania akcesoriów Starlock w starszych modelach FEIN SUPERCUT z uchwytem narzędzia QuickIN (FSC 1.6 Q, FSC 1.7 Q, FSC 2.0 Q, AFSC 1.7 Q und AFSC 18). Adapter plus śruba mocująca.

Numer zamówienia	Cena netto (bez VAT)	Cena brutto w PLN
3 52 22 952 05 0	61,10	75,16



### Adapter do narzędzia FEIN SUPERCUT bez uchwytu QuickIN

do mocowania akcesoriów Starlock w starszych modelach FEIN SUPERCUT bez uchwytu narzędzia QuickIN (FSC 1.6, FSC 1.7). Adapter plus śruba mocująca.

Numer zamówienia	Cena netto (bez VAT)	Cena brutto w PLN
3 52 22 952 04 0	61,10	75,16

## Akcesoria do warsztatów samochodowych



### Nóż prosty

wygięte w kształcie litery Z, jako dodatkowe wyposażenie do wycinarki 9 06 07 001 01 6, pakowane po 2 szt.

Numer zamówienia	Cena netto (bez VAT)	Cena brutto w PLN
6 39 03 197 01 7	356,50	438,50



### Brzeszczoty

HSS, o delikatnym uzębieniu do wykonywania precyzyjnych cięć. Uniwersalne narzędzia do cięcia blach o grubości do ok. 1 mm, również o podwójnej strukturze oraz do cięcia tworzyw sztucznych.

Ø mm	JO* Szt.	Numer zamówienia	Cena netto (bez VAT)	Cena brutto w PLN
63	2	6 35 02 102 01 6	160,10	196,93
63	5	6 35 02 102 07 0	379,20	466,42
80	2	6 35 02 103 01 0	167,90	206,52
80	5	6 35 02 103 05 0	397,50	488,93



### Brzeszczot M-Cut

do odcinania, wycinania otworów i wgłębień w blachach, tworzywach sztucznych, elementach z tworzyw sztucznych wzmocnionych włóknem szklanym (GFK) lub włóknem węglowym (CFK), pakowane po 2 szt. szeroki

Szerokość mm	Długość mm	Numer zamówienia	Cena netto (bez VAT)	Cena brutto w PLN
30	50	6 35 02 138 01 4	68,90	84,75



### Brzeszczot M-Cut

do odcinania, wycinania otworów i wgłębień w blachach, tworzywach sztucznych, elementach z tworzyw sztucznych wzmocnionych włóknem szklanym (GFK) lub włóknem węglowym (CFK), pakowane po 2 szt. wąski

Szerokość mm	Długość mm	Numer zamówienia	Cena netto (bez VAT)	Cena brutto w PLN
10	50	6 35 02 158 01 0	80,60	99,14



### Pilnik z węglików spiekanych

Do gratowania i pilowania krawędzi wycięt w tworzywach zbrojonych włóknem szklanym i włóknem węglowym, tworzywach sztucznych i drewnie, długość 50 mm

JO* Szt.	Numer zamówienia	Cena netto (bez VAT)	Cena brutto w PLN
2	6 37 06 018 01 0	98,40	121,04



### Brzeszczoty uniwersalne E-Cut

o uzębieniu bimetalowym, odgięty, przeznaczony również do wycinania zaokrągleń, wysoka prędkość cięcia, do cięcia blach (400N/mm<sup>2</sup>) do ok. 2 mm grubości, kształtek aluminiowych, rur miedzianych, drewna, płyt gipsowo-kartonowych i prawie wszystkich rodzajów tworzyw sztucznych. Długość 60 mm, typ 147

Szerokość mm	JO* Szt.	Numer zamówienia	Cena netto (bez VAT)	Cena brutto w PLN
28	1	6 35 02 147 01 5	69,80	85,86
28	5	6 35 02 147 02 1	314,00	386,22



### Brzeszczoty uniwersalne E-Cut

o uzębieniu bimetalowym, odgięty, przeznaczony również do wycinania zaokrągleń, wysoka prędkość cięcia, do cięcia blach (400N/mm<sup>2</sup>) do ok. 2 mm grubości, kształtek aluminiowych, rur miedzianych, drewna, płyt gipsowo-kartonowych i prawie wszystkich rodzajów tworzyw sztucznych. Długość 60 mm, typ 148

Szerokość mm	JO* Szt.	Numer zamówienia	Cena netto (bez VAT)	Cena brutto w PLN
44	1	6 35 02 148 01 3	73,40	90,29
44	5	6 35 02 148 02 9	329,80	405,66



### Nóż prosty

Przeznaczony do wykonywania okrągłych wyżłobień w tworzywach sztucznych. ząbkowany, pakowany po 2 szt.

Długość całkowita mm	Długość cięcia mm	Numer zamówienia	Cena netto (bez VAT)	Cena brutto w PLN
56	35	6 39 03 073 01 1	214,20	263,47

**Nóż prosty**

Przeznaczony do usuwania części karoserii.  
Wygięty w kształcie litery Z, ząbkowany, pakowany po 2 szt.

Długość całkowita mm	Długość cięcia mm	Numer zamówienia	Cena netto (bez VAT)	Cena brutto w PLN
120	60	6 39 03 081 01 3	302,70	372,33

**Szpachla**

do usuwania okładzin i powłok, np. warstwy antykorozyjnej podwozia, resztek kleju itd., 2 szt. w opakowaniu

Długość mm	JO* Szt.	Numer zamówienia	Cena netto (bez VAT)	Cena brutto w PLN
64	2	6 39 03 206 01 8	89,10	109,60
72	2	6 39 03 227 01 0	90,40	111,20

**Nóż grzybkowy**

Forma grzybka, opakowanie po 5 szt., do cięcia silikonu i miękkiego kitu np. do rozcinania izolacji międzyszybowych.

Numer zamówienia	Cena netto (bez VAT)	Cena brutto w PLN
6 39 03 128 01 2	68,20	83,89

**Wyposażenie FEIN do usuwania resztek spoin klejowych****Skrobak**

łopatkowy, z powłoką chroniącą przed zarysowaniem, pakowany po 2 szt.

Długość całkowita mm	Długość cięcia mm	Numer zamówienia	Cena netto (bez VAT)	Cena brutto w PLN
64	12	6 39 03 129 05 0	279,30	343,54
65	18	6 39 03 146 01 8	278,20	342,19
64	25	6 39 03 105 01 9	279,30	343,54

**Skrobak**

z ostrzem poprzecznym i powłoką chroniącą przed zarysowaniem na ograniczniku czołowym, pakowany po 2 szt.

Szerokość cięcia mm	Numer zamówienia	Cena netto (bez VAT)	Cena brutto w PLN
13	6 39 03 113 01 6	279,30	343,54
25	6 39 03 131 01 7	279,30	343,54

**Skrobak**

z ostrzem poprzecznym, pakowany po 2 szt.

Szerokość cięcia mm	Numer zamówienia	Cena netto (bez VAT)	Cena brutto w PLN
13	6 39 03 144 01 1	278,20	342,19

**Zestaw skrobaków**

w skład zestawu wchodzi: po 1 skrobaku łopatkowym, z powłoką chroniącą przed zarysowaniem (kształty 129/105).

Numer zamówienia	Cena netto (bez VAT)	Cena brutto w PLN
6 39 03 129 01 6	279,30	343,54

**Zestaw skrobaków**

w skład zestawu wchodzi: 1 skrobak z ostrzem poprzecznym i powłoką chroniącą przed zarysowaniem na ograniczniku czołowym (kształt 113/131).

Numer zamówienia	Cena netto (bez VAT)	Cena brutto w PLN
6 39 03 113 02 2	279,30	343,54

**Akcesoria do szyb samochodowych****Nóż w kształcie litery U**

Idealny do demontażu szyb pod maską silnika.  
Krótkoramienny, pakowany po 2 szt.

Długość cięcia mm	Numer zamówienia	Cena netto (bez VAT)	Cena brutto w PLN
10	6 39 03 083 01 0	316,50	389,30
16	6 39 03 095 01 1	335,20	412,30
16	6 39 03 108 01 4	372,50	458,18
18	6 39 03 087 01 9	335,20	412,30
19,5	6 39 03 118 01 3	351,40	432,23
22	6 39 03 115 01 8	372,50	458,18
24	6 39 03 076 01 6	302,90	372,57
28	6 39 03 163 01 1	335,20	412,30
32	6 39 03 147 01 2	351,40	432,23
36	6 39 03 079 01 2	302,90	372,57
40	6 39 03 110 01 0	335,20	412,30
60	6 39 03 101 01 0	316,50	389,30
70	6 39 03 155 01 4	351,40	432,23

**Nóż w kształcie litery U**

Idealny do demontażu szyb pod maską silnika.  
długoramienny, pakowany po 2 szt.

Długość cięcia mm	Numer zamówienia	Cena netto (bez VAT)	Cena brutto w PLN
18	6 39 03 127 01 4	372,50	458,18
32	6 39 03 114 01 4	372,50	458,18
32	6 39 03 191 01 1	335,20	412,30
45	6 39 03 154 01 0	335,20	412,30
52	6 39 03 153 01 2	316,50	389,30
60	6 39 03 107 01 6	351,40	432,23

**Nóż w kształcie litery U**

Idealny do demontażu szyb pod maską silnika.  
ze wzmocnioną konstrukcją, pakowany po 2 szt.

Długość cięcia mm	Numer zamówienia	Cena netto (bez VAT)	Cena brutto w PLN
60	6 39 03 157 01 1	316,50	389,30
95	6 39 03 111 01 9	351,40	432,23

**Nóż w kształcie litery U**

Idealny do demontażu szyb pod maską silnika.  
ze wzmocnioną konstrukcją, ząbkowany, pakowany po 2 szt.

Długość cięcia mm	Numer zamówienia	Cena netto (bez VAT)	Cena brutto w PLN
19	6 39 03 210 01 6	212,20	261,01
22,5	6 39 03 211 01 5	212,20	261,01
38	6 39 03 212 01 8	212,20	261,01

**Nóż w kształcie litery L**

ząbkowany, pakowany po 2 szt.

Długość cięcia mm	Numer zamówienia	Cena netto (bez VAT)	Cena brutto w PLN
19	6 39 03 208 01 0	215,50	265,07
25,4	6 39 03 207 01 2	215,50	265,07
38	6 39 03 209 01 4	215,50	265,07



**Nóż prosty**  
opakowanie po 2 szt.

Długość całkowita mm	Długość cięcia mm	Numer zamówienia	Cena netto (bez VAT)	Cena brutto w PLN
56	26	6 39 03 121 01 8	279,30	343,54
90	40	6 39 03 176 01 5	214,20	263,47
145	35	6 39 03 194 01 6	351,40	432,23



**Nóż prosty**  
wygięty w kształcie litery Z, pakowany po 2 szt.

Długość całkowita mm	Długość cięcia mm	Numer zamówienia	Cena netto (bez VAT)	Cena brutto w PLN
68	19	6 39 03 122 01 1	279,30	343,54
84	18	6 39 03 181 01 2	325,80	400,74
65	23	6 39 03 173 01 0	325,80	400,74
65	25	6 39 03 124 01 3	325,80	400,74
85	27	6 39 03 174 01 8	325,80	400,74
110	32	6 39 03 123 01 5	325,80	400,74
120	70	6 39 03 171 01 3	302,70	372,33



**Nóż prosty**  
wygięty, pakowany po 2 szt.

Długość całkowita mm	Długość cięcia mm	Numer zamówienia	Cena netto (bez VAT)	Cena brutto w PLN
65	14	6 39 03 120 01 9	279,30	343,54
75	16	6 39 03 104 01 5	256,10	315,01
75	35	6 39 03 103 01 7	188,60	231,98
75	35	6 39 03 109 01 8	209,50	257,69
75	35	6 39 03 172 01 6	209,50	257,69



**Nóż prosty**  
wygięty w kształcie litery Z, pakowany po 2 szt.

Długość całkowita mm	Długość cięcia mm	Numer zamówienia	Cena netto (bez VAT)	Cena brutto w PLN
120	45	6 39 03 168 01 8	302,70	372,33
120	70	6 39 03 125 01 7	302,70	372,33



**Nóż prosty**  
wygięty w kształcie litery Z, ze stałym ogranicznikiem głębokości, pakowany po 2 szt.

Długość całkowita mm	Długość cięcia mm	Numer zamówienia	Cena netto (bez VAT)	Cena brutto w PLN
120	16	6 39 03 099 01 0	316,50	389,30
125	58	6 39 03 097 01 8	316,50	389,30



**Nóż prosty**  
wygięty w kształcie litery Z, z regulowanym ogranicznikiem głębokości, pakowany po 2 szt.

Długość całkowita mm	Długość cięcia mm	Numer zamówienia	Cena netto (bez VAT)	Cena brutto w PLN
100	16-43	6 39 03 143 01 3	425,00	522,75
100	18-39	6 39 03 170 01 4	425,00	522,75
100	20-35	6 39 03 198 01 5	425,00	522,75
100	60-76	6 39 03 169 01 2	425,00	522,75

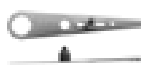

**Nóż prosty**  
płaskie, z regulowanym ogranicznikiem głębokości, pakowane po 2 szt.

Długość całkowita mm	Długość cięcia mm	Numer zamówienia	Cena netto (bez VAT)	Cena brutto w PLN
145	42-60	6 39 03 182 01 5	351,40	432,23



**Nóż prosty**  
wygięty w kształcie litery Z, ze stałym ogranicznikiem głębokości, pakowany po 2 szt.

Długość całkowita mm	Długość cięcia mm	Numer zamówienia	Cena netto (bez VAT)	Cena brutto w PLN
120	54	6 39 03 160 01 5	340,30	418,57



**Nóż profilowany**  
wygięty w kształcie litery Z, ze stałym ogranicznikiem głębokości, pakowany po 2 szt.

Długość całkowita mm	Długość cięcia mm	Numer zamówienia	Cena netto (bez VAT)	Cena brutto w PLN
80	14	6 39 03 082 01 6	316,50	389,30
80	16	6 39 03 133 01 4	316,50	389,30
85	39	6 39 03 152 01 8	316,50	389,30



**Nóż profilowany**  
wygięty w kształcie litery Z, z regulowanym ogranicznikiem głębokości, pakowany po 2 szt.

Długość całkowita mm	Długość cięcia mm	Numer zamówienia	Cena netto (bez VAT)	Cena brutto w PLN
110	32-46	6 39 03 195 01 0	425,00	522,75

### Aksesoria Cargo



**Nóż w kształcie litery L**  
zabkowany, pakowany po 2 szt.

Długość cięcia mm	Numer zamówienia	Cena netto (bez VAT)	Cena brutto w PLN
25,4	6 39 03 207 01 2	215,50	265,07
38	6 39 03 209 01 4	215,50	265,07



**Nóż prosty**  
Przeznaczony do wykonywania okrągłych wyżłobień w tworzywach sztucznych. zabkowany, pakowany po 2 szt.

Długość całkowita mm	Długość cięcia mm	Numer zamówienia	Cena netto (bez VAT)	Cena brutto w PLN
56	35	6 39 03 073 01 1	214,20	263,47



**Nóż prosty**  
Przeznaczony do usuwania części karoserii. wygięty w kształcie litery Z, zabkowany, pakowany po 2 szt.

Długość całkowita mm	Długość cięcia mm	Numer zamówienia	Cena netto (bez VAT)	Cena brutto w PLN
120	60	6 39 03 081 01 3	302,70	372,33



**Nóż prosty**  
wygięty w kształcie litery Z, pakowany po 2 szt.

Długość całkowita mm	Długość cięcia mm	Numer zamówienia	Cena netto (bez VAT)	Cena brutto w PLN
120	60	6 39 03 216 01 7	297,70	366,18



**Nóż prosty**  
ostrza kątowe, pakowane po 2 szt.

Długość całkowita mm	Długość cięcia mm	Numer zamówienia	Cena netto (bez VAT)	Cena brutto w PLN
85	65/8	6 39 03 177 01 9	310,30	381,67
83	35/20	6 39 03 203 01 3	310,30	381,67



**Nóż profilowany**  
wygięty w kształcie litery Z, pakowany po 2 szt.

Długość całkowita mm	Długość cięcia mm	Numer zamówienia	Cena netto (bez VAT)	Cena brutto w PLN
80	45	6 39 03 072 01 7	302,70	372,33



**Nóż w kształcie litery U**  
z przedłużonym ramieniem, pakowany po 2 szt.

Długość cięcia mm	Numer zamówienia	Cena netto (bez VAT)	Cena brutto w PLN
40	6 39 03 156 01 7	373,40	459,29



**Nóż w kształcie haka**  
zabkowany, pakowany po 2 szt.

Długość cięcia mm	Numer zamówienia	Cena netto (bez VAT)	Cena brutto w PLN
38	6 39 03 217 01 1	212,20	261,01



**Nóż segmentowy**  
segmentowy, do wykonywania cięć w kształcie litery V lub cięcia  
w narożnikach, pakowany po 2 szt.

Długość całkowita mm	Długość cięcia mm	Numer zamówienia	Cena netto (bez VAT)	Cena brutto w PLN
73	30	6 39 03 132 01 0	210,60	259,04



**Linka przeciągowa**  
z rączką. Zalecana do cięcia od zewnątrz nożem tnącym  
hakowym lub w kształcie litery L. Umożliwia pracę z mniejszym  
naciskiem przy wycinaniu szyb w autobusach, samochodach  
ciężarowych i pojazdach szynowych w miejscach trudno  
dostępnych.

Numer zamówienia	Cena netto (bez VAT)	Cena brutto w PLN
9 26 02 030 01 4	70,80	87,09



**Rękawice robocze**  
tłumią wibracje, z atestem wg normy EN 388/420,  
EN ISO 10819, EEC Nr. 0200, opak. 1 para

Rozm.	Numer zamówienia	Cena netto (bez VAT)	Cena brutto w PLN
9 L	3 21 73 003 00 3	319,10	392,50
10 XL	3 21 73 004 00 1	319,10	392,50
11 XXL	3 21 73 005 00 5	319,10	392,50



**Rękojeść pałkowa**  
Do tłumienia wibracji i ułatwienia obsługi FEIN SUPERCUT  
w przypadku dłuższej pracy. Możliwość stosowania  
w połączeniu z odciągiem pyłu 9 26 02 084 01 0.

Numer zamówienia	Cena netto (bez VAT)	Cena brutto w PLN
3 21 19 116 01 1	188,60	231,98

## Zestawy akcesoriów



**Zestaw akcesoriów dla szklarzy samochodowych**  
W komplecie: 3 noże w kształcie litery L, z ząbkami (typ 207);  
2 noże w kształcie litery L, z ząbkami (typ 208); 1 nóż  
w kształcie litery L, z ząbkami (typ 209); po 1 nożu w kształcie  
litery U, wzmocniony (typ 157 i 111); 2 noże w kształcie litery  
U, wzmocnione, z ząbkami (typ 212); 1 nóż prosty, wygięcie  
w kształcie litery Z, z regulowanym kółkiem ogranicznikowym  
(typ 143); 1 nóż prosty, wygięcie w kształcie litery Z, z ząbkami  
(typ 081).

Numer zamówienia	Cena netto (bez VAT)	Cena brutto w PLN
6 39 03 167 38 3	880,00	1.082,40



**Zestaw akcesoriów do warsztatów samochodowych**  
W komplecie: 2 noże w kształcie litery U, krótkie ramię (typ  
076); 2 noże w kształcie litery U, krótkie ramię (1x typ 079  
i 1x typ 101); 2 noże w kształcie litery L, z ząbkami (typ 207);  
1 nóż w kształcie litery L, z ząbkami (typ 208); 1 nóż w kształcie  
litery U, wzmocniony (typ 157); 1 nóż prosty, wygięcie  
w kształcie litery Z, z regulowanym kółkiem ogranicznikowym  
(typ 143); 1 skrobak w kształcie łopatkki, z powłoką zabezpiecza-  
jącą przed zarysowaniem (typ 129); 1 szpachelka; 1 brzeszczot  
ze stali szybko tnącej HSS (Ø 80 mm).

Numer zamówienia	Cena netto (bez VAT)	Cena brutto w PLN
6 39 03 167 25 7	880,00	1.082,40



**Zestaw akcesoriów Cargo**  
Wyposażenie dodatkowe do profesjonalnego zestawu Cargo,  
w którego skład wchodzi: 2 noże tnące proste, zabkowane  
(kształt 073), 1 nóż tnący prosty, wygięty w kształcie litery  
Z, zabkowany (tnący 081), 1 nóż tnący hakowy, zabkowany  
(kształt 217), 1 nóż tn

Numer zamówienia	Cena netto (bez VAT)	Cena brutto w PLN
6 39 03 167 32 0	880,00	1.082,40

## Akcesoria AFSC 1.7 Q



**Szybka ładowarka ALG 50**  
Do wszystkich akumulatorów litowo-jonowych FEIN.  
Czas ładowania do 35 min.

Numer zamówienia	Cena netto (bez VAT)	Cena brutto w PLN
9 26 04 129 01 0	179,80	221,16



**Szybka ładowarka ALG 30**  
Szybka ładowarka do akumulatorów niklowo-kadmowych i  
litowo-jonowych FEIN. Czas ładowania do 25 min.

Numer zamówienia	Cena netto (bez VAT)	Cena brutto w PLN
9 26 04 096 01 0	629,40	774,17



**Akumulator**  
Akumulator litowo-jonowy z wskaźnikiem naładowania  
i technologią FEIN SafetyCell. Chroni akumulator i urządzenie  
przed przeciążeniem, przegrzaniem i maksymalnym rozładowa-  
niem. Może być stosowany we wszystkich narzędziach FEIN  
z akumulatorem 18 V.

Napięcie V	Pojemność Ah	Numer zamówienia	Cena netto (bez VAT)	Cena brutto w PLN
18	5	9 26 04 173 02 0	457,30	562,48
18	2,5	9 26 04 171 02 0	318,50	391,76

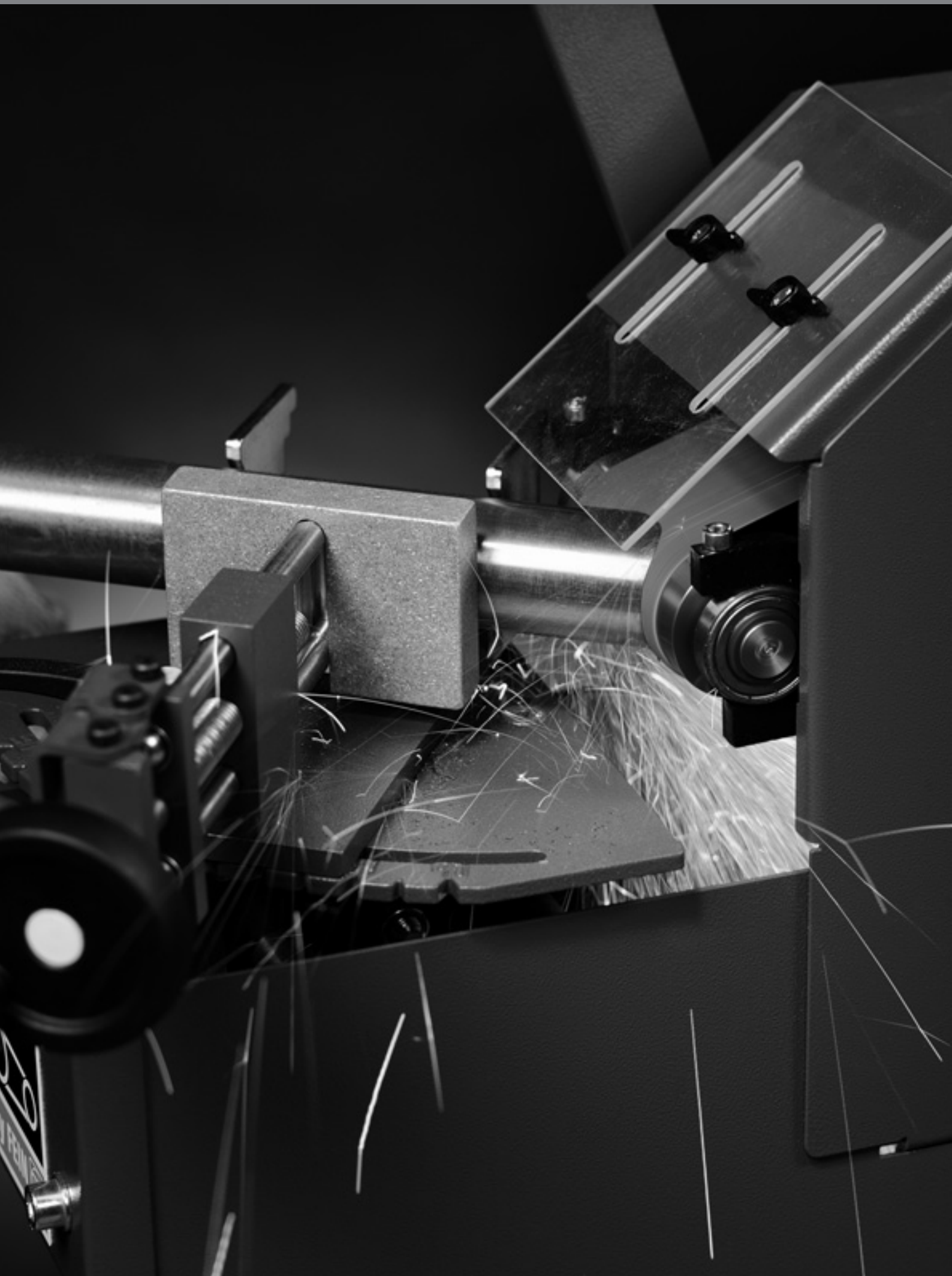



## GRIT - marka szlifierek taśmowych FEIN

GRIT by FEIN – to modułowe szlifiery taśmowe, dostosowane optymalnie do zastosowań w branży obróbki i przetwórstwa metali. Niezwykle ekonomiczny system, odpowiedni do wszelkich wymagań i różnorodnych zastosowań – zarówno do szlifowania taśmowego i do usuwania zadziorów, jak i szlifowania łuków i szlifowania obwiedniowego. Do pełnego zakresu prac przy obróbce stali i stali nierdzewnej. Mocne, podstawowe szlifiery taśmowe w połączeniu ze specjalistycznymi przystawkami umożliwiają wykonanie większości prac w dziedzinie szlifowania taśmowego w przemyśle i rzemiośle. Wysokie standardy jakościowe maszyn GRIT znajdują odzwierciedlenie także w akcesoriach, a szczególnie w taśmach ściernych. Przywiązujemy najwyższą wagę do dosko-

nałej jakości naszych taśm ściernych – zapewniają one maksymalną wydajność ścierną oraz doskonałą trwałość przy obróbce metali. Dzięki temu stosowanie oryginalnych taśm ściernych GRIT jest nadzwyczaj opłacalne. Dokładne informacje na temat programu GRIT można znaleźć w broszurze produktowej GRIT oraz na stronie [www.fein.pl](http://www.fein.pl).

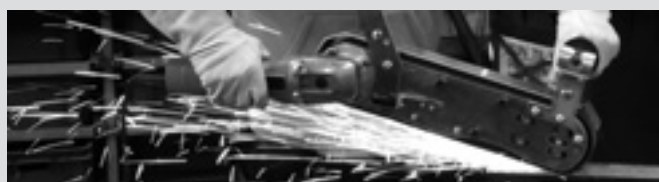

### **GRIT GHB Ręczne szlifiery taśmowe** **Strona** **184**

System szlifowania taśmowego do różnych zastosowań, do użytku mobilnego lub stacjonarnego.

### **Przystawki GRIT GHB** **Strona** **186**

Perfekcyjne dopełnienie modułów GRIT GHB do mobilnej obróbki powierzchni, szlifowania wyokrągłeń i szlifowania taśmowego.

### **Szliery taśmowa podstawowa GRIT GX dla rzemiosła** **Strona** **188**

Stacjonarne szlifiery taśmowe do stosowania w rzemiośle i produkcji krótkoseryjnej.

### **Przystawki GRIT GX dla rzemiosła** **Strona** **190**

### **Szliery taśmowa podstawowa GRIT GI dla przemysłu** **Strona** **192**

Stacjonarne szlifiery taśmowe do stosowania w przemyśle i produkcji seryjnej.

### **Przystawki GRIT GI dla przemysłu** **Strona** **194**

### **Kompaktowe szlifiery taśmowe GRIT GKS** **Strona** **199**

Kompaktowe i ekonomiczne rozwiązanie do warsztatu.



		GRIT GHB 15-50	GRIT GHB 15-50 Inox
		Mocna ręczna szlifierka taśmowa do wszechstronnego zastosowania w miejscu wykonywania prac.	Uniwersalna ręczna szlifierka taśmowa do zastosowania w miejscu wykonywania prac, idealna do obróbki stali nierdzewnej.
<b>EAN 4014586...</b>		... 880426	... 880457
<b>Strona</b>		185	185
<b>Dane techniczne</b>	Pobór mocy	1,5 kW	1,5 kW
	Napięcie	1 x 230 V	1 x 230 V
	Prędkość obrotowa biegu jałowego	8 500 1/min	2 500 - 7 900 1/min
	Wymiary taśmy	50 x 1 000 mm	50 x 1 000 mm
	Ciężar wg EPTA	5,60 kg	5,60 kg

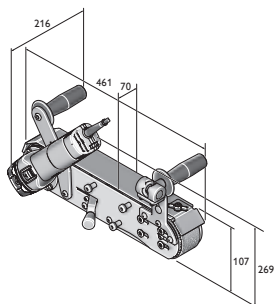

GHB 15-50  
GHB 15-50 Inox



Model	Numer zamówienia	EAN	PK	Cena netto (bez VAT)	Cena brutto w PLN
<b>GRIT GHB 15-50</b>	<b>7 903 01 00 23 2</b>	<b>4014586880426</b>	<b>01</b>	<b>2.830,10</b>	<b>3.481,03</b>

**Wyposażenie:**

1 taśma ścierna 50 x 1 000 mm (ziarnistość 36)

Akcesoria, patrz strona 186



Model	Numer zamówienia	EAN	PK	Cena netto (bez VAT)	Cena brutto w PLN
<b>GRIT GHB 15-50 Inox</b>	<b>7 903 02 00 23 2</b>	<b>4014586880457</b>	<b>01</b>	<b>3.112,20</b>	<b>3.828,01</b>

**Wyposażenie:**

1 taśma ścierna 50 x 1 000 mm (ziarnistość 36)

Akcesoria, patrz strona 186



Model	Numer zamówienia	EAN	PK	Cena netto (bez VAT)	Cena brutto w PLN
<b>GRIT GHBD</b>	<b>9 90 01 012 00 0</b>	<b>4014586880488</b>	<b>01</b>	<b>941,90</b>	<b>1.158,54</b>

**Wyposażenie:**  
1 moduł GHBD

Akcesoria, patrz strona 186



Model	Numer zamówienia	EAN	PK	Cena netto (bez VAT)	Cena brutto w PLN
<b>GRIT GHBM</b>	<b>9 90 01 012 01 0</b>	<b>4014586886992</b>	<b>01</b>	<b>1.851,90</b>	<b>2.277,84</b>

**Wyposażenie:**  
1 moduł GHBM

Akcesoria, patrz strona 186



Model	Numer zamówienia	EAN	PK	Cena netto (bez VAT)	Cena brutto w PLN
<b>GRIT GHBR</b>	<b>9 90 01 012 02 0</b>	<b>4014586887005</b>	<b>01</b>	<b>2.288,70</b>	<b>2.815,11</b>

**Wyposażenie:**  
1 moduł GHBR

Akcesoria, patrz strona 186



Model	Numer zamówienia	EAN	PK	Cena netto (bez VAT)	Cena brutto w PLN
<b>GRIT GHBML</b>	<b>9 90 01 012 03 0</b>	<b>4014586887548</b>	<b>01</b>	<b>2.752,80</b>	<b>3.385,95</b>

**Wyposażenie:**

1 moduł GHBML, 1 pojemnik na pył, 1 uchwyt antywibracyjny, 1 prowadnica z bezstopniową regulacją boczną

Akcesoria, patrz strona 186



Model	Numer zamówienia	EAN	PK	Cena netto (bez VAT)	Cena brutto w PLN
<b>GRIT GHBK</b>	<b>9 90 01 012 04 0</b>	<b>4014586888316</b>	<b>01</b>	<b>2.275,00</b>	<b>2.798,25</b>

**Wyposażenie:**

1 moduł GHBK, 1 obudowa przeciwkurzowa i przeciwiwkrowa, 1 element ustalający, 1 pokrywa przeciwiwkrowa, 2 uchwyty antywibracyjne

Akcesoria, patrz strona 186

## GRIT GHB Ręczne szlifierki taśmowe

### Taśmy ścierne



#### 3M™ Cubitron™ II

Precyzyjna taśma szlifierska z nasypem ceramicznym gwarantuje najwyższą wydajność usuwania materiału i trwałość. Uformowany równomiernie nasyp ceramiczny zapewnia doskonałe wycięcie obróbki w procesie skrawania. Umożliwia to szlifowanie bez nagrzewania i przebarwień, a w efekcie lepszą jakość powierzchni.  
50 x 1 000 mm



#### 3M™ Cubitron™ II

Precyzyjna taśma szlifierska z nasypem ceramicznym gwarantuje najwyższą wydajność usuwania materiału i trwałość. Uformowany równomiernie nasyp ceramiczny zapewnia doskonałe wycięcie obróbki w procesie skrawania. Umożliwia to szlifowanie bez nagrzewania i przebarwień, a w efekcie lepszą jakość powierzchni.

50 x 1 150 mm, do szlifowania wyokrągłych z modułem GRIT GHBR.

Ziarnistość	JO* Szt.	Numer zamówienia	Cena netto (bez VAT)	Cena brutto w PLN
36	10	6 99 03 126 00 0	660,80	812,79
60	10	6 99 03 127 00 0	580,60	714,14
80	10	6 99 03 128 00 0	509,80	627,06

Ziarnistość	JO* Szt.	Numer zamówienia	Cena netto (bez VAT)	Cena brutto w PLN
36	10	6 99 03 157 00 0	758,90	933,45

**Taśma szlifierska Z**

Uniwersalna taśma do szlifowania i usuwania zadziorów ze stali i metali kolorowych, która zadowoli najbardziej wymagających. Używana we współpracy z profesjonalnymi maszynami wyróżnia się wysoką trwałością i wydajnością oraz efektywnością. Grube płótno poliestrowe, korund cyrkonowy na spoiwie z żywicy syntetycznej.  
50 x 1 000 mm

Ziarnistość	JO* Szt.	Numer zamówienia	Cena netto (bez VAT)	Cena brutto w PLN
36	10	6 99 03 130 00 0	250,20	307,75
60	10	6 99 03 131 00 0	169,90	208,98
80	10	6 99 03 132 00 0	155,80	191,64
120	10	6 99 03 133 00 0	127,50	156,83

**Taśma szlifierska Z**

Uniwersalna taśma do szlifowania i usuwania zadziorów ze stali i metali kolorowych, która zadowoli najbardziej wymagających. Używana we współpracy z profesjonalnymi maszynami wyróżnia się wysoką trwałością i wydajnością oraz efektywnością. Grube płótno poliestrowe, korund cyrkonowy na spoiwie z żywicy syntetycznej.  
50 x 1 150 mm, do szlifowania wyokrągłych z modulem GRIT GHB.

Ziarnistość	JO* Szt.	Numer zamówienia	Cena netto (bez VAT)	Cena brutto w PLN
36	10	6 99 03 159 00 0	296,20	364,33

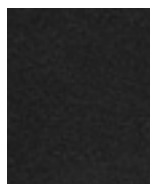
**Taśma szlifierska A**

Taśmy szlifierskie z drobnym ziarnem do precyzyjnego szlifowania metali aż do wykończenia powierzchni. Najlepsza jakość powierzchni. Grube płótno bawełniane, korund na spoiwie z żywicy syntetycznej.  
50 x 1 000 mm

Ziarnistość	JO* Szt.	Numer zamówienia	Cena netto (bez VAT)	Cena brutto w PLN
220	10	6 99 03 134 00 0	122,80	151,05
320	10	6 99 03 135 00 0	122,80	151,05
420	10	6 99 03 136 00 0	122,80	151,05

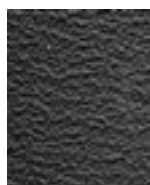
**Taśma szlifierska R**

Najlepsza taśma szlifierska na rynku, jej wysoka trwałość i moc zapewniają znacznie krótszy czas obróbki. Przeznaczona przede wszystkim do obróbki stali nierdzewnej i wysokostopowej. Bardzo grube płótno poliestrowe, korund cyrkonowy na spoiwie z żywicy syntetycznej. Dodatkowa powłoka do chłodzenia podczas obróbki.  
50 x 1 000 mm

Ziarnistość	JO* Szt.	Numer zamówienia	Cena netto (bez VAT)	Cena brutto w PLN
36	10	6 99 03 137 00 0	273,80	336,78
60	10	6 99 03 138 00 0	207,70	255,48
80	10	6 99 03 139 00 0	188,80	232,23
120	10	6 99 03 140 00 0	184,10	226,45

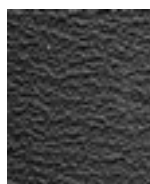
**Taśma szlifierska R**

Najlepsza taśma szlifierska na rynku, jej wysoka trwałość i moc zapewniają znacznie krótszy czas obróbki. Przeznaczona przede wszystkim do obróbki stali nierdzewnej i wysokostopowej. Bardzo grube płótno poliestrowe, korund cyrkonowy na spoiwie z żywicy syntetycznej. Dodatkowa powłoka do chłodzenia podczas obróbki.  
50 x 1 150 mm, do szlifowania wyokrągłych z modulem GRIT GHB.

Ziarnistość	JO* Szt.	Numer zamówienia	Cena netto (bez VAT)	Cena brutto w PLN
36	10	6 99 03 158 00 0	314,70	387,09

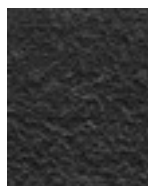
**Taśmy z włókniny****Taśma z włókniny**

Niezawodna zarówno do usuwania drobnych skaz, jak i perfekcyjnej obróbki wykańczającej. Wysoka trwałość zapewnia rentowność pracy.  
50 x 1 000 mm

Wersja	JO* Szt.	Numer zamówienia	Cena netto (bez VAT)	Cena brutto w PLN
bardzo drobna	3	6 99 03 144 00 0	217,20	267,16
średnia	3	6 99 03 143 00 0	231,30	284,50
gruboziarnista	3	6 99 03 142 00 0	240,70	296,07

**Akcesoria GHB****Rolla kontaktowa**

Duża trwałość, niewielkie opory toczenia dzięki wysokiej jakości łożyskom kulkowym, łatwym do wymiany

Ø mm	Numer zamówienia	Cena netto (bez VAT)	Cena brutto w PLN
16	6 99 02 000 40 9	259,20	318,82
18	6 99 02 000 41 0	259,20	318,82
19	6 99 02 000 41 1	259,20	318,82
20	6 99 02 000 41 2	259,20	318,82
21	6 99 02 000 41 3	259,20	318,82
21,3	6 99 02 000 41 4	259,20	318,82
22	6 99 02 000 41 5	259,20	318,82
25	6 99 02 000 41 6	259,20	318,82
25,4	6 99 02 000 41 7	259,20	318,82
26	6 99 02 000 41 8	259,20	318,82
26,9	6 99 02 000 41 9	259,20	318,82
27	6 99 02 000 42 0	259,20	318,82
28	6 99 02 000 42 1	259,20	318,82
28,8	6 99 02 000 42 2	259,20	318,82
30	6 99 02 000 42 3	259,20	318,82
31,7	6 99 02 000 42 4	259,20	318,82
32	6 99 02 000 42 5	259,20	318,82
33	6 99 02 000 42 6	259,20	318,82
33,7	6 99 02 000 42 7	259,20	318,82
34	6 99 02 000 42 8	259,20	318,82
35	6 99 02 000 42 9	259,20	318,82
38	6 99 02 000 43 0	259,20	318,82
38,1	6 99 02 000 43 1	259,20	318,82
38,3	6 99 02 000 43 2	259,20	318,82
40	6 99 02 000 43 3	259,20	318,82
42	6 99 02 000 43 4	259,20	318,82
42,4	6 99 02 000 43 5	259,20	318,82

**Dalsze akcesoria GRIT GHB****Zestaw do stali nierdzewnej GX75**

GRIT GHB 15-50 Inox

Numer zamówienia	Cena netto (bez VAT)	Cena brutto w PLN
3 90 00 008 10 6	297,40	365,81



		<b>GRIT GX 75</b>	<b>GRIT GX 75 2H</b>
		Wysokowydajna szlifierka taśmowa, o budowie modułowej z możliwością rozbudowy, stosowana w rzemiośle i produkcji małoseryjnej	Wysokowydajna szlifierka taśmowa, o budowie modułowej z możliwością rozbudowy, stosowana w rzemiośle i produkcji małoseryjnej, idealna do obróbki stali nierdzewnej
<b>EAN 4014586...</b>		... 872018	... 872063
<b>Strona</b>		189	189
<b>Dane techniczne</b>	Pobór mocy	3 kW	1,5 / 2 kW
	Napięcie	3 x 400/440V 50/60Hz	3 x 400/440V 50/60Hz
	Prędkość obrotowa biegu jałowego	3 000 1/min	1 500 / 3 000 1/min
	Wymiary taśmy	75 x 2 000 mm	75 x 2 000 mm
	Masa	75 kg	75 kg



Model	Numer zamówienia	EAN	PK	Cena netto (bez VAT)	Cena brutto w PLN
<b>GRIT GX 75</b>	<b>7 901 31 00 40 3</b>	<b>4014586872018</b>	<b>13</b>	<b>4.220,20</b>	<b>5.190,85</b>

**Wyposażenie:**

1 wtyczka CEE (16 A), 1 taśma ścierna 75 x 2 000 mm (ziarnistość 36 R)

Akcesoria, patrz strona 201



Model	Numer zamówienia	EAN	PK	Cena netto (bez VAT)	Cena brutto w PLN
<b>GRIT GX 75 2H</b>	<b>7 901 32 00 40 3</b>	<b>4014586872063</b>	<b>13</b>	<b>5.039,20</b>	<b>6.198,22</b>

**Wyposażenie:**

1 taśma ścierna 75 x 2 000 mm (ziarnistość 36 R), 1 wtyczka CEE (16 A)

Akcesoria, patrz strona 201



		GRIT GXE	GRIT GXC	GRIT GXW	GRIT GXR
		Niezwykle skuteczna maszyna do gratowania, stosowana w rzemiośle i produkcji małoseryjnej	Moduł do szlifowania zaokrągłeń pozwala uzyskać doskonałe powierzchnie rur metalowych i ze stali nierdzewnej oraz wałków	Moduł chłodząco-smarujący do profesjonalnego szlifowania na mokro	Moduł do szlifowania dokładnych zaokrągłeń na rurach, profilach i materiałach płaskich
<b>EAN 4014586...</b>		... 857879	... 871936	... 873145	... 871974
<b>Strona</b>		191	191	191	191
<b>Dane techniczne</b>	Pobór mocy	2,2 kW	0,18 kW	0,12 kW	
	Napięcie	3 x 400/440V 50/60Hz	3 x 400/440V 50/60Hz	3 x 400/440V 50/60Hz	
	Prędkość obrotowa biegu jałowego	1 500 1/min			
	Wymiary taśmy		75 x 2 000 mm		75 x 2 250 mm
	Masa	32 kg	48 kg	8,6 kg	54 kg





Model	Numer zamówienia	EAN	PK	Cena netto (bez VAT)	Cena brutto w PLN
<b>GRIT GXE</b>	<b>7 901 05 00 40 3</b>	<b>4014586857879</b>	<b>13</b>	<b>3.382,70</b>	<b>4.160,73</b>

**Wyposażenie:**

1 wtyczka CEE (16 A)

Akcesoria, patrz strona 201



Model	Numer zamówienia	EAN	PK	Cena netto (bez VAT)	Cena brutto w PLN
<b>GRIT GXC</b>	<b>7 901 23 00 44 3</b>	<b>4014586871936</b>	<b>13</b>	<b>4.831,00</b>	<b>5.942,13</b>

**Wyposażenie:**

1 prowadnica, nylon, 1 prowadnica, mosiądz, 1 wtyczka CEE (16 A)

Akcesoria, patrz strona 201



Model	Numer zamówienia	EAN	PK	Cena netto (bez VAT)	Cena brutto w PLN
<b>GRIT GXW</b>	<b>7 901 24 00 44 3</b>	<b>4014586873145</b>	<b>13</b>	<b>2.660,80</b>	<b>3.272,79</b>

**Wyposażenie:**

1 litr emulsji chłodząco-smarującej (1:30)

Akcesoria, patrz strona 201



Model	Numer zamówienia	EAN	PK	Cena netto (bez VAT)	Cena brutto w PLN
<b>GRIT GXR</b>	<b>9 901 01 001 00 1</b>	<b>4014586871974</b>	<b>13</b>	<b>4.766,20</b>	<b>5.862,43</b>

**Wyposażenie:**

1 rolka kontaktowa Ø 42,4 mm, 1 rolka kontaktowa Ø 48,3 mm, 1 taśma szlifierska 75 x 2250 mm (K 36 R).

Akcesoria, patrz strona 201



		GRIT GI 75	GRIT GI 75 2H	GRIT GI 100 EF	GRIT GI 100	GRIT GI 150	GRIT GI 150 2H	GRIT GIS 75	GRIT GIS 150
		Wysokowydajna szlifierka taśmowa, o budowie modułowej, do zastosowania w przemyśle i produkcji małoseryjnej	Wysokowydajna szlifierka taśmowa, o budowie modułowej, do zastosowania w przemyśle i produkcji małoseryjnej, idealna do obróbki stali nierdzewnej	Wysokowydajna szlifierka taśmowa, w małym formacie, do uniwersalnego zastosowania i obróbki mniejszych detali		Wysokowydajna szlifierka taśmowa, o budowie modułowej, do zastosowania w przemyśle i produkcji małoseryjnej	Wysokowydajna szlifierka taśmowa, o budowie modułowej, do zastosowania w przemyśle i produkcji małoseryjnej, idealna do obróbki stali nierdzewnej	Wysokowydajna szlifierka do zastosowań standardowych	Wysokiej mocy szlifierka do standardowych zastosowań w obróbce bardzo szerokich detali.
<b>EAN 4014586...</b>		... 858913	... 858944	... 887043	... 887067	... 858999	... 859019	... 878126	... 878225
<b>Strona</b>		193	193	193	193	193	193	193	193
<b>Dane techniczne</b>	Pobór mocy	4 kW	2,6 - 3,1 kW	1,5 kW	1,5 kW	4 kW	2,6 - 3,1 kW	4 kW	4 kW
	Napięcie	3 x 400/440V 50/60Hz	3 x 400/440V 50/60Hz	1 x 230 V	3 x 400/440V 50/60Hz	3 x 400/440V 50/60Hz	3 x 400/440V 50/60Hz	3 x 400/440V 50/60Hz	3 x 400/440V 50/60Hz
	Prędkość obrotowa biegu jałowego	3 000 1/min	1 500 / 3 000 1/min	3 000 1/min	3 000 1/min	3 000 1/min	1 500 / 3 000 1/min	3 000 1/min	3 000 1/min
	Wymiary taśmy	75 x 2 000 mm	75 x 2 000 mm	100 x 1 000 mm	100 x 1 000 mm	150 x 2 000 mm	150 x 2 000 mm	75 x 2 000 mm	150 x 2 000 mm
	Masa	65 kg	65 kg	29,8 kg	28,8 kg	82 kg	82 kg	74 kg	93 kg



Model	Numer zamówienia	EAN	PK	Cena netto (bez VAT)	Cena brutto w PLN
<b>GRIT GI 75</b>	<b>7 902 01 00 40 3</b>	<b>4014586858913</b>	<b>13</b>	<b>6.575,50</b>	<b>8.087,87</b>

**Wyposażenie:**  
1 wtyczka CEE (16 A), 1 taśma ścierna 75 x 2 000 mm (ziarnistość 36 R)  
Akcesoria, patrz strona 201



Model	Numer zamówienia	EAN	PK	Cena netto (bez VAT)	Cena brutto w PLN
<b>GRIT GI 75 2H</b>	<b>7 902 02 00 40 3</b>	<b>4014586858944</b>	<b>13</b>	<b>7.885,10</b>	<b>9.698,68</b>

**Wyposażenie:**  
1 wtyczka CEE (16 A), 1 taśma ścierna 75 x 2 000 mm (ziarnistość 36 R)  
Akcesoria, patrz strona 201



Model	Numer zamówienia	EAN	PK	Cena netto (bez VAT)	Cena brutto w PLN
<b>GRIT GI 100 EF</b>	<b>7 902 23 00 23 2</b>	<b>4014586887043</b>	<b>13</b>	<b>4.757,00</b>	<b>5.851,11</b>

**Wyposażenie:**  
1 taśma ścierna 100 x 1 000 (ziarnistość 60 Z)  
Akcesoria, patrz strona 201



Model	Numer zamówienia	EAN	PK	Cena netto (bez VAT)	Cena brutto w PLN
<b>GRIT GI 100</b>	<b>7 902 23 00 40 3</b>	<b>4014586887067</b>	<b>13</b>	<b>4.035,10</b>	<b>4.963,18</b>

**Wyposażenie:**  
1 taśma ścierna 100 x 1 000 (ziarnistość 60 Z)  
Akcesoria, patrz strona 201



Model	Numer zamówienia	EAN	PK	Cena netto (bez VAT)	Cena brutto w PLN
<b>GRIT GI 150</b>	<b>7 902 04 00 40 3</b>	<b>4014586858999</b>	<b>13</b>	<b>7.945,20</b>	<b>9.772,60</b>

**Wyposażenie:**  
1 wtyczka CEE (16 A), 1 taśma ścierna 150 x 2 000 mm (ziarnistość 36 R)  
Akcesoria, patrz strona 201



Model	Numer zamówienia	EAN	PK	Cena netto (bez VAT)	Cena brutto w PLN
<b>GRIT GI 150 2H</b>	<b>7 902 05 00 40 3</b>	<b>4014586859019</b>	<b>13</b>	<b>9.268,60</b>	<b>11.400,38</b>

**Wyposażenie:**  
1 wtyczka CEE (16 A), 1 taśma ścierna 150 x 2 000 mm (ziarnistość 36 R)  
Akcesoria, patrz strona 201



Model	Numer zamówienia	EAN	PK	Cena netto (bez VAT)	Cena brutto w PLN
<b>GRIT GIS 75</b>	<b>7 902 29 50 44 3</b>	<b>4014586878126</b>	<b>13</b>	<b>5.853,70</b>	<b>7.200,06</b>

**Wyposażenie:**  
1 wtyczka CEE (16 A), 1 taśma ścierna 75 x 2 000 mm (ziarnistość 36 R)  
Akcesoria, patrz strona 201



Model	Numer zamówienia	EAN	PK	Cena netto (bez VAT)	Cena brutto w PLN
<b>GRIT GIS 150</b>	<b>7 902 30 50 44 3</b>	<b>4014586878225</b>	<b>13</b>	<b>7.042,90</b>	<b>8.662,77</b>

**Wyposażenie:**  
1 wtyczka CEE (16 A), 1 taśma ścierna 150 x 2 000 mm (ziarnistość 36 R)  
Akcesoria, patrz strona 201



		GRIT GIE	GRIT GIC	GRIT GIMS 75	GRIT GIMS 150	GIMS 75 2H	GIMS 150 2H	GIMS 75-6	GIMS 150-6
		Niezwykle skuteczna maszyna do gratowania, stosowana w produkcji seryjnej	Przystawka do szlifowania obwiedniowego do przemysłowej obróbki seryjnej	Ruchomy zespół przesuwny do efektywnych prac szlifierskich „na miejscu“ na podłodze					
<b>EAN 4014586...</b>		... 859057	... 867656	... 872599	... 872643	... 878614	... 878621	... 878645	... 878683
<b>Strona</b>		196	196	196	196	196	196	196	197
<b>Dane techniczne</b>	Pobór mocy	1,5 / 2,0 kW	0,18 kW	4 kW	4 kW	2,6 - 3,1 kW	2,6 - 3,1 kW	6 kW	6 kW
	Napięcie	3 x 400/440V 50/60Hz	3 x 400/440V 50/60Hz	3 x 400/440V 50/60Hz	3 x 400/440V 50/60Hz	3 x 400/440V 50/60Hz	3 x 400/440V 50/60Hz	3 x 400/440V 50/60Hz	3 x 400/440V 50/60Hz
	Prędkość obrotowa biegu jałowego	1 500 / 3 000 1/min		3 000 1/min	3 000 1/min	1 500 / 3 000 1/min	1 500 / 3 000 1/min	3 000 1/min	3 000 1/min
	Wymiary taśmy		75/150 x 2 000 mm	75 x 2 000 mm	150 x 2 000 mm	75 x 2 000 mm	150 x 2 000 mm	75 x 2 000 mm	150 x 2 000 mm
	Masa	34 kg	65 kg	100 kg	110 kg	103 kg	114 kg	121 kg	131 kg



	<b>GRIT GILSGIB</b>	<b>GRIT GIL</b>	<b>GRIT GILS</b>	<b>GRIT GIB</b>	<b>GRIT GIBE</b>	<b>GRIT GIR</b>	<b>GRIT GIXBE</b>	<b>GRIT GIXS</b>
	Szlifierka do płaszczyzn do perfekcyjnego automatycznego szlifowania wzdłużnego rur kwadratowych, profili i materiałów płaskich	Moduł do wzdłużnego szlifowania rur czworokątnych, profili i materiałów płaskich	Szlifierka do płaszczyzn do perfekcyjnego automatycznego szlifowania wzdłużnego rur kwadratowych, profili i materiałów płaskich	Niezwykle stabilna podstawa maszyny	Niezwykle stabilna podstawa maszyny z wbudowanym podwójnym odsysaniem	Moduł do szlifowania dokładnych zaokrążeń na rurach, profilach i materiałach płaskich w produkcji seryjnej	Zintegrowany silnik do skutecznego odsysania	Stabilna podstawa maszyny ze stalowej blachy powlekanej proszkiem
	... 880921	... 880945	... 880976	... 859064	... 859071	... 878263	... 859125	... 858340
	197	197	197	197	197	198	198	198
	2,6 - 3,1 kW	0,18 kW	2,6 - 3,1 kW		0,35 kW		0,35 kW	
	3 x 400/440V 50/60Hz	3 x 400/440V 50/60Hz	3 x 400/440V 50/60Hz				3 x 400/440V 50/60Hz	
	1 500 / 3 000 1/min						1 500 / 3 000 1/min	
	150 x 2 000 mm	150 x 2 000 mm	150 x 2 000 mm			150 x 2 250 mm		
	189 kg	64 kg	206 kg	17 kg	55 kg	109 kg	58 kg	18 kg



Model	Numer zamówienia	EAN	PK	Cena netto (bez VAT)	Cena brutto w PLN
<b>GRIT GIE</b>	<b>7 902 07 00 40 3</b>	<b>4014586859057</b>	<b>13</b>	<b>6.270,10</b>	<b>7.712,23</b>

**Wyposażenie:**  
1 wtyczka CEE (16 A)  
Akcesoria, patrz strona 201



Model	Numer zamówienia	EAN	PK	Cena netto (bez VAT)	Cena brutto w PLN
<b>GRIT GIC</b>	<b>7 902 12 00 44 3</b>	<b>4014586867656</b>	<b>13</b>	<b>10.698,50</b>	<b>13.159,16</b>

**Wyposażenie:**  
1 prowadnica, nylon, 1 prowadnica, mosiądz, 1 wtyczka CEE (16 A)  
Akcesoria, patrz strona 201



Model	Numer zamówienia	EAN	PK	Cena netto (bez VAT)	Cena brutto w PLN
<b>GRIT GIMS 75</b>	<b>7 902 13 00 40 3</b>	<b>4014586872599</b>	<b>13</b>	<b>12.651,20</b>	<b>15.560,98</b>

Akcesoria, patrz strona 201



Model	Numer zamówienia	EAN	PK	Cena netto (bez VAT)	Cena brutto w PLN
<b>GRIT GIMS 150</b>	<b>7 902 14 00 40 3</b>	<b>4014586872643</b>	<b>13</b>	<b>13.660,00</b>	<b>16.801,80</b>

Akcesoria, patrz strona 201



Model	Numer zamówienia	EAN	PK	Cena netto (bez VAT)	Cena brutto w PLN
<b>GIMS 75 2H</b>	<b>7 902 16 00 40 3</b>	<b>4014586878614</b>	<b>13</b>	<b>14.728,90</b>	<b>18.116,55</b>

Akcesoria, patrz strona 201



Model	Numer zamówienia	EAN	PK	Cena netto (bez VAT)	Cena brutto w PLN
<b>GIMS 150 2H</b>	<b>7 902 17 00 40 3</b>	<b>4014586878621</b>	<b>13</b>	<b>15.714,50</b>	<b>19.328,84</b>

Akcesoria, patrz strona 201



Model	Numer zamówienia	EAN	PK	Cena netto (bez VAT)	Cena brutto w PLN
<b>GIMS 75-6</b>	<b>7 902 18 00 40 3</b>	<b>4014586878645</b>	<b>13</b>	<b>14.728,90</b>	<b>18.116,55</b>

Akcesoria, patrz strona 201



Model	Numer zamówienia	EAN	PK	Cena netto (bez VAT)	Cena brutto w PLN
<b>GIMS 150-6</b>	<b>7 902 19 00 40 3</b>	<b>4014586878683</b>	<b>13</b>	<b>15.714,50</b>	<b>19.328,84</b>

Akcesoria, patrz strona 201



Model	Numer zamówienia	EAN	PK	Cena netto (bez VAT)	Cena brutto w PLN
<b>GRIT GILSGIB</b>	<b>7 902 35 00 40 3</b>	<b>4014586880921</b>	<b>13</b>	<b>22.211,30</b>	<b>27.319,90</b>

**Wyposażenie:**

1 wtyczka CEE (16 A), 1 taśma ścierna 150 x 2 000 mm (ziarnistość 120 R)

bez odciagu

Akcesoria, patrz strona 201



Model	Numer zamówienia	EAN	PK	Cena netto (bez VAT)	Cena brutto w PLN
<b>GRIT GIL</b>	<b>7 902 48 00 40 3</b>	<b>4014586880945</b>	<b>13</b>	<b>10.698,50</b>	<b>13.159,16</b>

Akcesoria, patrz strona 201



Model	Numer zamówienia	EAN	PK	Cena netto (bez VAT)	Cena brutto w PLN
<b>GRIT GILS</b>	<b>7 902 51 00 40 3</b>	<b>4014586880976</b>	<b>13</b>	<b>27.523,50</b>	<b>33.853,91</b>

**Wyposażenie:**

1 taśma ścierna 150 x 2 000 mm (ziarnistość 120 R), 1 wtyczka CEE (16 A)

z odciągami

Akcesoria, patrz strona 201



Model	Numer zamówienia	EAN	PK	Cena netto (bez VAT)	Cena brutto w PLN
<b>GRIT GIB</b>	<b>9 90 01 003 00 0</b>	<b>4014586859064</b>	<b>13</b>	<b>1.106,00</b>	<b>1.360,38</b>

Akcesoria, patrz strona 201



Model	Numer zamówienia	EAN	PK	Cena netto (bez VAT)	Cena brutto w PLN
<b>GRIT GIBE</b>	<b>9 90 01 004 00 0</b>	<b>4014586859071</b>	<b>13</b>	<b>6.297,90</b>	<b>7.746,42</b>

Akcesoria, patrz strona 201



Model	Numer zamówienia	EAN	PK	Cena netto (bez VAT)	Cena brutto w PLN
<b>GRIT GIR</b>	<b>9 90 01 007 00 1</b>	<b>4014586878263</b>	<b>13</b>	<b>9.097,40</b>	<b>11.189,81</b>

Akcesoria, patrz strona 201



Model	Numer zamówienia	EAN	PK	Cena netto (bez VAT)	Cena brutto w PLN
<b>GRIT GIXBE</b>	<b>9 90 01 009 00 0</b>	<b>4014586859125</b>	<b>13</b>	<b>6.649,60</b>	<b>8.179,01</b>

Akcesoria, patrz strona 201



Model	Numer zamówienia	EAN	PK	Cena netto (bez VAT)	Cena brutto w PLN
<b>GRIT GIXS</b>	<b>9 90 01 002 00 0</b>	<b>4014586858340</b>	<b>13</b>	<b>1.004,20</b>	<b>1.235,17</b>

Akcesoria, patrz strona 201





		GRIT GKS 75	GRIT GKS 75	GRIT GKS 75	GRIT GKS 75	GRIT GKS 75 2H
Kompaktowe szlifierki taśmowe do obróbki metalu. Ekonomiczne rozwiązanie do warsztatu.						
<b>EAN 4014586...</b>		... 888255	... 888262	... 888279	... 888293	... 888309
<b>Strona</b>		200	200	200	200	200
<b>Dane techniczne</b>	Pobór mocy	4 kW	1,1 kW	1,5 kW	3 kW	1,5 / 2 kW
	Napięcie	3 x 400/440V 50/60Hz	1 x 230 V	3 x 400/440V 50/60Hz	3 x 400/440V 50/60Hz	3 x 400/440V 50/60Hz
	Prędkość obrotowa biegu jałowego	3 000 1/min	3 000 1/min	3 000 1/min	3 000 1/min	1 500 / 3 000 1/min
	Wymiary taśmy	75 x 2 000 mm	75 x 2 000 mm	75 x 2 000 mm	75 x 2 000 mm	75 x 2 000 mm
	Masa	50 kg	45 kg	45 kg	50 kg	45 kg

Szlifierki taśmowe



Model	Numer zamówienia	EAN	PK	Cena netto (bez VAT)	Cena brutto w PLN
<b>GRIT GKS 75</b>	<b>7 905 01 00 40 3</b>	<b>4014586888255</b>	<b>13</b>	<b>4.322,50</b>	<b>5.316,68</b>

**Wyposażenie:**  
1 taśma ścierna 75 x 2 000 mm (ziarnistość 36 R)  
Akcesoria, patrz strona 201



Model	Numer zamówienia	EAN	PK	Cena netto (bez VAT)	Cena brutto w PLN
<b>GRIT GKS 75</b>	<b>7 905 02 00 23 2</b>	<b>4014586888262</b>	<b>13</b>	<b>3.640,00</b>	<b>4.477,20</b>

**Wyposażenie:**  
1 taśma ścierna 75 x 2 000 mm (ziarnistość 36 R)  
Akcesoria, patrz strona 201



Model	Numer zamówienia	EAN	PK	Cena netto (bez VAT)	Cena brutto w PLN
<b>GRIT GKS 75</b>	<b>7 905 02 00 40 3</b>	<b>4014586888279</b>	<b>13</b>	<b>2.912,00</b>	<b>3.581,76</b>

**Wyposażenie:**  
1 taśma ścierna 75 x 2 000 mm (ziarnistość 36 R)  
Akcesoria, patrz strona 201



Model	Numer zamówienia	EAN	PK	Cena netto (bez VAT)	Cena brutto w PLN
<b>GRIT GKS 75</b>	<b>7 905 03 00 40 3</b>	<b>4014586888293</b>	<b>13</b>	<b>3.298,80</b>	<b>4.057,53</b>

**Wyposażenie:**  
1 taśma ścierna 75 x 2 000 mm (ziarnistość 36 R)  
Akcesoria, patrz strona 201



Model	Numer zamówienia	EAN	PK	Cena netto (bez VAT)	Cena brutto w PLN
<b>GRIT GKS 75 2H</b>	<b>7 905 04 00 40 3</b>	<b>4014586888309</b>	<b>13</b>	<b>3.526,30</b>	<b>4.337,35</b>

**Wyposażenie:**  
1 taśma ścierna 75 x 2 000 mm (ziarnistość 36 R)  
Akcesoria, patrz strona 201



## Taśmy ściérne

**3M™ Cubitron™ II**

Precyzyjna taśma szlifierska z nasypem ceramicznym gwarantuje najwyższą wydajność usuwania materiału i trwałość. Uformowany równomiernie nasyp ceramiczny zapewnia doskonale wycucie obróbki w procesie skrawania. Umożliwia to szlifowanie bez nagrzewania i przebarwień, a w efekcie lepszą jakość powierzchni.

75 x 2 000 mm

Ziarnistość	JO* Szt.	Numer zamówienia	Cena netto (bez VAT)	Cena brutto w PLN
36	10	6 99 03 145 00 0	1.041,20	1.280,68
60	10	6 99 03 146 00 0	883,90	1.087,20
80	10	6 99 03 147 00 0	833,00	1.024,59

**3M™ Cubitron™ II**

Precyzyjna taśma szlifierska z nasypem ceramicznym gwarantuje najwyższą wydajność usuwania materiału i trwałość. Uformowany równomiernie nasyp ceramiczny zapewnia doskonale wycucie obróbki w procesie skrawania. Umożliwia to szlifowanie bez nagrzewania i przebarwień, a w efekcie lepszą jakość powierzchni.

75 x 2250 mm, do szlifowania wyokrągłych z modułem GRIT GXR.

Ziarnistość	JO* Szt.	Numer zamówienia	Cena netto (bez VAT)	Cena brutto w PLN
36	10	6 99 03 151 00 0	1.198,50	1.474,16
60	10	6 99 03 152 00 0	1.022,70	1.257,93
80	10	6 99 03 153 00 0	971,80	1.195,32

**3M™ Cubitron™ II**

Precyzyjna taśma szlifierska z nasypem ceramicznym gwarantuje najwyższą wydajność usuwania materiału i trwałość. Uformowany równomiernie nasyp ceramiczny zapewnia doskonale wycucie obróbki w procesie skrawania. Umożliwia to szlifowanie bez nagrzewania i przebarwień, a w efekcie lepszą jakość powierzchni.

150 x 2 000 mm

Ziarnistość	JO* Szt.	Numer zamówienia	Cena netto (bez VAT)	Cena brutto w PLN
36	10	6 99 03 148 00 0	1.920,40	2.362,10
60	10	6 99 03 149 00 0	1.601,10	1.969,36
80	10	6 99 03 150 00 0	1.504,00	1.849,92

**3M™ Cubitron™ II**

Precyzyjna taśma szlifierska z nasypem ceramicznym gwarantuje najwyższą wydajność usuwania materiału i trwałość. Uformowany równomiernie nasyp ceramiczny zapewnia doskonale wycucie obróbki w procesie skrawania. Umożliwia to szlifowanie bez nagrzewania i przebarwień, a w efekcie lepszą jakość powierzchni.

150 x 2250 mm, do szlifowania wyokrągłych z modułem GRIT GIR.

Ziarnistość	JO* Szt.	Numer zamówienia	Cena netto (bez VAT)	Cena brutto w PLN
36	10	6 99 03 154 00 0	2.216,50	2.726,30
60	10	6 99 03 155 00 0	1.855,60	2.282,39
80	10	6 99 03 156 00 0	1.744,60	2.145,86

**Taśma szlifierska R**

Najlepsza taśma szlifierska na rynku, jej wysoka trwałość i moc zapewniają znacznie krótszy czas obróbki. Przeznaczona przede wszystkim do obróbki stali nierdzewnej i wysokostopowej. Bardzo grube płótno poliestrowe, korund cyrkonowy na spoiwie z żywicy syntetycznej. Dodatkowa powłoka do chłodzenia podczas obróbki.

75 x 2 000 mm

Ziarnistość	JO* Szt.	Numer zamówienia	Cena netto (bez VAT)	Cena brutto w PLN
24	10	6 99 03 000 00 0	572,90	704,67
36	10	6 99 03 002 00 0	457,80	563,10
40	10	6 99 03 004 00 0	434,80	534,81
60	10	6 99 03 007 00 0	384,70	473,19
80	10	6 99 03 009 00 0	361,50	444,65
120	10	6 99 03 013 00 0	343,50	422,51

\*JO = jedn. opakowania

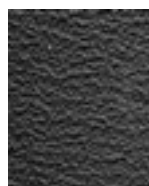
**Taśma szlifierska R**

Najlepsza taśma szlifierska na rynku, jej wysoka trwałość i moc zapewniają znacznie krótszy czas obróbki. Przeznaczona przede wszystkim do obróbki stali nierdzewnej i wysokostopowej. Bardzo grube płótno poliestrowe, korund cyrkonowy na spoiwie z żywicy syntetycznej. Dodatkowa powłoka do chłodzenia podczas obróbki.

75 x 2250 mm, do szlifowania wyokrągłych z modułem GRIT GXR.

Ziarnistość	JO* Szt.	Numer zamówienia	Cena netto (bez VAT)	Cena brutto w PLN
36	10	6 99 03 020 00 0	512,60	630,50

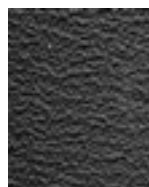
**Taśma szlifierska R**

Najlepsza taśma szlifierska na rynku, jej wysoka trwałość i moc zapewniają znacznie krótszy czas obróbki. Przeznaczona przede wszystkim do obróbki stali nierdzewnej i wysokostopowej. Bardzo grube płótno poliestrowe, korund cyrkonowy na spoiwie z żywicy syntetycznej. Dodatkowa powłoka do chłodzenia podczas obróbki.

75 x 2300 mm, do szlifowania wyokrągłych z modułem GRIT GXR do wałków kontaktowych Ø > 80 mm.

Ziarnistość	JO* Szt.	Numer zamówienia	Cena netto (bez VAT)	Cena brutto w PLN
36	10	6 99 03 122 00 0	534,40	657,32

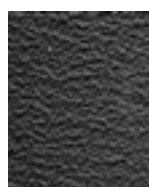
**Taśma szlifierska R**

Najlepsza taśma szlifierska na rynku, jej wysoka trwałość i moc zapewniają znacznie krótszy czas obróbki. Przeznaczona przede wszystkim do obróbki stali nierdzewnej i wysokostopowej. Bardzo grube płótno poliestrowe, korund cyrkonowy na spoiwie z żywicy syntetycznej. Dodatkowa powłoka do chłodzenia podczas obróbki.

150 x 2 000 mm

Ziarnistość	JO* Szt.	Numer zamówienia	Cena netto (bez VAT)	Cena brutto w PLN
24	10	6 99 03 039 00 0	960,80	1.181,79
36	10	6 99 03 040 00 0	828,80	1.019,43
40	10	6 99 03 042 00 0	787,20	968,26
60	10	6 99 03 044 00 0	695,80	855,84
80	10	6 99 03 046 00 0	654,60	805,16
120	10	6 99 03 048 00 0	621,40	764,33

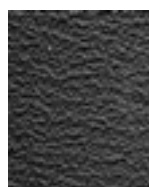
**Taśma szlifierska R**

Najlepsza taśma szlifierska na rynku, jej wysoka trwałość i moc zapewniają znacznie krótszy czas obróbki. Przeznaczona przede wszystkim do obróbki stali nierdzewnej i wysokostopowej. Bardzo grube płótno poliestrowe, korund cyrkonowy na spoiwie z żywicy syntetycznej. Dodatkowa powłoka do chłodzenia podczas obróbki.

150 x 2250 mm, do szlifowania wyokrągłych z modułem GRIT GIR.

Ziarnistość	JO* Szt.	Numer zamówienia	Cena netto (bez VAT)	Cena brutto w PLN
36	10	6 99 03 053 00 0	994,10	1.222,75

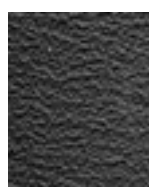
**Taśma szlifierska R**

Najlepsza taśma szlifierska na rynku, jej wysoka trwałość i moc zapewniają znacznie krótszy czas obróbki. Przeznaczona przede wszystkim do obróbki stali nierdzewnej i wysokostopowej. Bardzo grube płótno poliestrowe, korund cyrkonowy na spoiwie z żywicy syntetycznej. Dodatkowa powłoka do chłodzenia podczas obróbki.

150 x 2400 mm, do szlifowania wyokrągłych z modułem GRIT GIR do wałków kontaktowych Ø > 170 mm.

Ziarnistość	JO* Szt.	Numer zamówienia	Cena netto (bez VAT)	Cena brutto w PLN
36	10	6 99 03 111 00 0	1.060,70	1.304,67



**Taśma szlifierska Z**

Uniwersalna taśma do szlifowania i usuwania zadziorów ze stali i metali kolorowych, która zadowoli najbardziej wymagających. Używana we współpracy z profesjonalnymi maszynami wyróżnia się wysoką trwałością i wydajnością oraz efektywnością. Grube płótno poliestrowe, korund cyrkonowy na spoiwie z żywicy syntetycznej.  
75 x 2 000 mm

Ziarnistość	JO* Szt.	Numer zamówienia	Cena netto (bez VAT)	Cena brutto w PLN
36	10	6 99 03 003 00 0	347,40	427,31
40	10	6 99 03 005 00 0	329,90	405,78
60	10	6 99 03 008 00 0	292,10	359,29
80	10	6 99 03 010 00 0	274,60	337,76
120	10	6 99 03 014 00 0	260,60	320,54



**Taśma szlifierska Z**

Uniwersalna taśma do szlifowania i usuwania zadziorów ze stali i metali kolorowych, która zadowoli najbardziej wymagających. Używana we współpracy z profesjonalnymi maszynami wyróżnia się wysoką trwałością i wydajnością oraz efektywnością. Grube płótno poliestrowe, korund cyrkonowy na spoiwie z żywicy syntetycznej.  
75 x 2250 mm, do szlifowania wyokrągłych z modulem GRIT GXR.

Ziarnistość	JO* Szt.	Numer zamówienia	Cena netto (bez VAT)	Cena brutto w PLN
36	10	6 99 03 021 00 0	389,10	478,60



**Taśma szlifierska Z**

Uniwersalna taśma do szlifowania i usuwania zadziorów ze stali i metali kolorowych, która zadowoli najbardziej wymagających. Używana we współpracy z profesjonalnymi maszynami wyróżnia się wysoką trwałością i wydajnością oraz efektywnością. Grube płótno poliestrowe, korund cyrkonowy na spoiwie z żywicy syntetycznej.  
100 x 1 000 mm

Ziarnistość	JO* Szt.	Numer zamówienia	Cena netto (bez VAT)	Cena brutto w PLN
36	10	6 99 03 034 00 0	243,60	299,63
40	10	6 99 03 035 00 0	231,70	285,00
60	10	6 99 03 036 00 0	204,80	251,91
80	10	6 99 03 037 00 0	192,90	237,27
120	10	6 99 03 038 00 0	183,30	225,46



**Taśma szlifierska Z**

Uniwersalna taśma do szlifowania i usuwania zadziorów ze stali i metali kolorowych, która zadowoli najbardziej wymagających. Używana we współpracy z profesjonalnymi maszynami wyróżnia się wysoką trwałością i wydajnością oraz efektywnością. Grube płótno poliestrowe, korund cyrkonowy na spoiwie z żywicy syntetycznej.  
150 x 2 000 mm

Ziarnistość	JO* Szt.	Numer zamówienia	Cena netto (bez VAT)	Cena brutto w PLN
36	10	6 99 03 041 00 0	647,30	796,18
40	10	6 99 03 043 00 0	615,30	756,82
60	10	6 99 03 045 00 0	544,70	669,99
80	10	6 99 03 047 00 0	512,00	629,76
120	10	6 99 03 049 00 0	485,50	597,17



**Taśma szlifierska Z**

Uniwersalna taśma do szlifowania i usuwania zadziorów ze stali i metali kolorowych, która zadowoli najbardziej wymagających. Używana we współpracy z profesjonalnymi maszynami wyróżnia się wysoką trwałością i wydajnością oraz efektywnością. Grube płótno poliestrowe, korund cyrkonowy na spoiwie z żywicy syntetycznej.  
150 x 2250 mm, do szlifowania wyokrągłych z modulem GRIT GIR.

Ziarnistość	JO* Szt.	Numer zamówienia	Cena netto (bez VAT)	Cena brutto w PLN
36	10	6 99 03 054 00 0	777,60	956,45



**Taśma szlifierska Z**

Uniwersalna taśma do szlifowania i usuwania zadziorów ze stali i metali kolorowych, która zadowoli najbardziej wymagających. Używana we współpracy z profesjonalnymi maszynami wyróżnia się wysoką trwałością i wydajnością oraz efektywnością. Grube płótno poliestrowe, korund cyrkonowy na spoiwie z żywicy syntetycznej.  
150 x 2400 mm, do szlifowania wyokrągłych z modulem GRIT GIR do wałków kontaktowych Ø > 170 mm.

Ziarnistość	JO* Szt.	Numer zamówienia	Cena netto (bez VAT)	Cena brutto w PLN
36	10	6 99 03 112 00 0	829,50	1.020,29

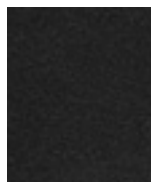

**Taśma szlifierska A**

Taśmy szlifierskie z drobnym ziarnem do precyzyjnego szlifowania metali aż do wykończenia powierzchni. Najlepsza jakość powierzchni. Grube płótno bawełniane, korund na spoiwie z żywicy syntetycznej.  
75 x 2 000 mm

Ziarnistość	JO* Szt.	Numer zamówienia	Cena netto (bez VAT)	Cena brutto w PLN
220	10	6 99 03 017 00 0	253,80	312,18
320	10	6 99 03 018 00 0	253,80	312,18
400	10	6 99 03 019 00 0	253,80	312,18

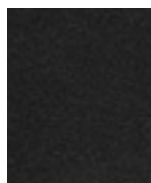

**Taśma szlifierska A**

Taśmy szlifierskie z drobnym ziarnem do precyzyjnego szlifowania metali aż do wykończenia powierzchni. Najlepsza jakość powierzchni. Grube płótno bawełniane, korund na spoiwie z żywicy syntetycznej.  
150 x 2 000 mm

Ziarnistość	JO* Szt.	Numer zamówienia	Cena netto (bez VAT)	Cena brutto w PLN
220	10	6 99 03 050 00 0	480,60	591,14
320	10	6 99 03 051 00 0	480,60	591,14
400	10	6 99 03 052 00 0	480,60	591,14

**Taśmy z włókniny**

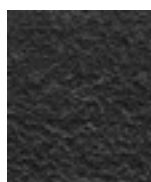

**Taśma z włókniny**

Niezawodna zarówno do usuwania drobnych skaz, jak i perfekcyjnej obróbki wykańczającej. Wysoka trwałość zapewnia rentowność pracy.  
75 x 2 000 mm

Wersja	JO* Szt.	Numer zamówienia	Cena netto (bez VAT)	Cena brutto w PLN
bardzo drobna	3	6 99 03 121 01 0	706,90	869,49
średnia	3	6 99 03 119 01 0	706,90	869,49
gruboziarnista	3	6 99 03 117 01 0	706,90	869,49

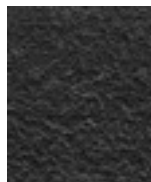

**Taśma z włókniny**

Niezawodna zarówno do usuwania drobnych skaz, jak i perfekcyjnej obróbki wykańczającej. Wysoka trwałość zapewnia rentowność pracy.  
150 x 2 000 mm

Wersja	JO* Szt.	Numer zamówienia	Cena netto (bez VAT)	Cena brutto w PLN
bardzo drobna	3	6 99 03 120 01 0	1.413,50	1.738,61
średnia	3	6 99 03 118 01 0	1.413,50	1.738,61
gruboziarnista	3	6 99 03 116 01 0	1.413,50	1.738,61



## Akcesoria GRIT GX 75 / GX 75 2H

**Zestaw do stali nierdzewnej GX75**

Numer zamówienia	Cena netto (bez VAT)	Cena brutto w PLN
6 99 02 338 00 0	584,60	719,06

**Powłoka grafitowa**  
jako podkład ślizgowy do szlifowania płaszczyzn.

JO* Szt.	Numer zamówienia	Cena netto (bez VAT)	Cena brutto w PLN
5	3 90 00 000 00 1	341,80	420,42

**Ochrona oczu**  
Osłony ze szkła akrylowego do ochrony przed iskrami

JO* Szt.	Numer zamówienia	Cena netto (bez VAT)	Cena brutto w PLN
3	3 90 00 000 00 4	153,70	189,06

**Obudowa przeciwiiskrowa**  
ze złączami do układu odsysającego.

Numer zamówienia	Cena netto (bez VAT)	Cena brutto w PLN
6 99 02 343 00 0	381,30	469,00

## Wyposażenie GRIT GXR

**Szczeka mocująca ze stali szlachetnej**  
wymiennej, do imadła podczas obróbki stali nierdzewnej.

Numer zamówienia	Cena netto (bez VAT)	Cena brutto w PLN
6 99 02 004 00 0	599,00	736,77

**Ogranicznik wzdłużny**  
Długość 1 000 mm, płynna regulacja, łatwy montaż

Numer zamówienia	Cena netto (bez VAT)	Cena brutto w PLN
6 99 02 001 00 0	610,80	751,29

**Rolka kontaktowa**  
Duża trwałość, niewielkie opory toczenia dzięki wysokiej jakości łożyskom kulkowym, łatwym do wymiany

Ø mm	Numer zamówienia	Cena netto (bez VAT)	Cena brutto w PLN
16	6 99 02 020 00 0	389,10	478,60
17	6 99 02 021 00 0	389,10	478,60
17,2	6 99 02 022 00 0	389,10	478,60
18	6 99 02 023 00 0	389,10	478,60
19	6 99 02 024 00 0	389,10	478,60
20	6 99 02 025 00 0	389,10	478,60
21	6 99 02 026 00 0	389,10	478,60
21,3	6 99 02 027 00 0	389,10	478,60
22	6 99 02 028 00 0	389,10	478,60
22,2	6 99 02 029 00 0	389,10	478,60
22,5	6 99 02 030 00 0	389,10	478,60
23	6 99 02 031 00 0	389,10	478,60
23,1	6 99 02 032 00 0	389,10	478,60
24	6 99 02 033 00 0	389,10	478,60
24,5	6 99 02 034 00 0	389,10	478,60
25	6 99 02 035 00 0	389,10	478,60
25,4	6 99 02 036 00 0	389,10	478,60
25,9	6 99 02 037 00 0	389,10	478,60
26	6 99 02 038 00 0	389,10	478,60
26,4	6 99 02 039 00 0	389,10	478,60
26,9	6 99 02 040 00 0	389,10	478,60
27	6 99 02 041 00 0	389,10	478,60

\*JO = jedn. opakowania

28	6 99 02 042 00 0	389,10	478,60
28,6	6 99 02 043 00 0	389,10	478,60
28,8	6 99 02 044 00 0	389,10	478,60
29	6 99 02 045 00 0	389,10	478,60
30	6 99 02 046 00 0	389,10	478,60
31,7	6 99 02 047 00 0	389,10	478,60
32	6 99 02 048 00 0	389,10	478,60
33	6 99 02 049 00 0	389,10	478,60
33,7	6 99 02 050 00 0	389,10	478,60
34	6 99 02 051 00 0	389,10	478,60
35	6 99 02 052 00 0	389,10	478,60
36	6 99 02 053 00 0	389,10	478,60
37,5	6 99 02 054 00 0	389,10	478,60
38	6 99 02 055 00 0	389,10	478,60
38,1	6 99 02 056 00 0	389,10	478,60
38,3	6 99 02 057 00 0	389,10	478,60
40	6 99 02 058 00 0	389,10	478,60
41	6 99 02 059 00 0	389,10	478,60
41,2	6 99 02 060 00 0	389,10	478,60
42	6 99 02 061 00 0	389,10	478,60
42,4	6 99 02 062 00 0	389,10	478,60
42,6	6 99 02 063 00 0	389,10	478,60
43	6 99 02 064 00 0	389,10	478,60
43,3	6 99 02 065 00 0	389,10	478,60
44	6 99 02 066 00 0	389,10	478,60
44,5	6 99 02 067 00 0	389,10	478,60
45	6 99 02 068 00 0	389,10	478,60
46	6 99 02 069 00 0	389,10	478,60
48	6 99 02 070 00 0	389,10	478,60
48,3	6 99 02 071 00 0	389,10	478,60
49	6 99 02 072 00 0	389,10	478,60
50	6 99 02 073 00 0	389,10	478,60
50,8	6 99 02 074 00 0	479,30	589,54
51	6 99 02 075 00 0	479,30	589,54
53	6 99 02 076 00 0	479,30	589,54
53,7	6 99 02 077 00 0	479,30	589,54
54	6 99 02 078 00 0	479,30	589,54
55	6 99 02 079 00 0	479,30	589,54
57	6 99 02 080 00 0	479,30	589,54
58	6 99 02 081 00 0	479,30	589,54
59	6 99 02 082 00 0	479,30	589,54
60	6 99 02 083 00 0	479,30	589,54
60,3	6 99 02 084 00 0	479,30	589,54
63	6 99 02 085 00 0	479,30	589,54
63,5	6 99 02 086 00 0	479,30	589,54
65	6 99 02 087 00 0	479,30	589,54
67	6 99 02 088 00 0	479,30	589,54
69	6 99 02 089 00 0	479,30	589,54
70	6 99 02 090 00 0	479,30	589,54
73	6 99 02 091 00 0	479,30	589,54
75	6 99 02 092 00 0	479,30	589,54
76	6 99 02 093 00 0	547,00	672,81
76,1	6 99 02 094 00 0	547,00	672,81
76,2	6 99 02 095 00 0	547,00	672,81
80	6 99 02 096 00 0	547,00	672,81
82,5	6 99 02 097 00 0	547,00	672,81
88,9	6 99 02 098 00 0	547,00	672,81
90	6 99 02 099 00 0	547,00	672,81

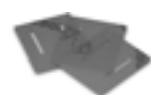
**Ochrona oczu**

Numer zamówienia	Cena netto (bez VAT)	Cena brutto w PLN
3 90 00 000 00 7	247,30	304,18



**Zbiornik wody**

Z tworzywa sztucznego, do gaszenia iskiei, z bocznymi uchwytami, pojemność ok. 15 l

Numer zamówienia	Cena netto (bez VAT)	Cena brutto w PLN
3 90 00 000 38 5	240,70	296,07



**Złączka rurowa**

konieczna do podłączenia modułu GXR ze szlifierką taśmową serii GI

Numer zamówienia	Cena netto (bez VAT)	Cena brutto w PLN
6 99 02 186 00 0	310,10	381,43

**Wyposażenie dodatkowe do maszyn GXC**



**Zestaw prowadnic**

Ø 10-130 mm

Numer zamówienia	Cena netto (bez VAT)	Cena brutto w PLN
6 99 02 179 60 0	915,00	1.125,45



**Zestaw prowadnic**

Ø 10-160 mm

Możliwość dowolnego łączenia, w zależności od wymaganej długości rury.

maks. długość rury mm	Numer zamówienia	Cena netto (bez VAT)	Cena brutto w PLN
1 000	6 99 02 180 60 0	1.487,70	1.829,88



**Zestaw prowadnic**

Ø 10-160 mm

Możliwość dowolnego łączenia, w zależności od wymaganej długości rury.

maks. długość rury mm	Numer zamówienia	Cena netto (bez VAT)	Cena brutto w PLN
1 500	6 99 02 181 60 0	3.719,10	4.574,50



**Prowadnica, mosiądz**

do szlifowania na sucho oraz do materiałów o nierównej powierzchni

Numer zamówienia	Cena netto (bez VAT)	Cena brutto w PLN
3 90 00 000 49 6	175,50	215,87



**Prowadnica, nylon**

do wysokiej jakości powierzchni

Numer zamówienia	Cena netto (bez VAT)	Cena brutto w PLN
3 90 00 000 49 7	186,00	228,78



**Złączka rurowa**

konieczna do podłączenia modułu GXC ze szlifierką taśmową serii GI

Numer zamówienia	Cena netto (bez VAT)	Cena brutto w PLN
6 99 02 187 00 0	365,60	449,69

**Wyposażenie GRIT GXE**



**Zestaw do stali nierdzewnej GX75**

GXE

Numer zamówienia	Cena netto (bez VAT)	Cena brutto w PLN
6 99 02 344 00 0	203,30	250,06



**Szczotka stalowa**

Ø 250 mm x 60 mm, bardzo duża wytrzymałość drutu na zerwanie, bardzo ekonomiczna w zastosowaniu, otwór do mocowania Ø 51 mm. Grubość drutu 0,2 mm do cienkościennych rur i profili. Grubość drutu 0,35 mm do uniwersalnego zastosowania. Grubość drutu 0,5 mm do grubościennych rur i profili, duża wydajność usuwania zadziorów. Wykonanie ze stali

Grubość drutu mm	Numer zamówienia	Cena netto (bez VAT)	Cena brutto w PLN
0,2	6 99 02 006 00 0	742,00	912,66
0,35	6 99 02 007 00 0	678,70	834,81
0,5	6 99 02 008 00 0	678,70	834,81



**Szczotka stalowa**

Ø 250 mm x 60 mm, bardzo duża wytrzymałość drutu na zerwanie, bardzo ekonomiczna w zastosowaniu, otwór do mocowania Ø 51 mm. Grubość drutu 0,2 mm do cienkościennych rur i profili. Grubość drutu 0,35 mm do uniwersalnego zastosowania. Grubość drutu 0,5 mm do grubościennych rur i profili, duża wydajność usuwania zadziorów. Wykonanie ze stali nierdzewnej

Grubość drutu mm	Numer zamówienia	Cena netto (bez VAT)	Cena brutto w PLN
0,2	6 99 02 009 00 0	1.311,40	1.613,03
0,35	6 99 02 010 00 0	1.144,50	1.407,74



**Ochrona oczu**

Oslony ze szkła akrylowego do ochrony przed iskrami

JO* Szt.	Numer zamówienia	Cena netto (bez VAT)	Cena brutto w PLN
3	3 90 00 000 00 4	153,70	189,06

**Wyposażenie GRIT GXW**



**Emulsja chłodząca do szlifowania**

Koncentrat, 10 l, proporcja mieszania 1:30, daje 300 l gotowego do użycia chłodziwa.

Numer zamówienia	Cena netto (bez VAT)	Cena brutto w PLN
6 99 02 100 00 0	1.099,60	1.352,51

**Dalsze akcesoria GRIT GX**



**Wąż**

elastyczny, do odprowadzania wiórów, Ø 90 mm, długość 1 m, wykonany ze stali, wysoka odporność na wysoką temperaturę.

Numer zamówienia	Cena netto (bez VAT)	Cena brutto w PLN
3 90 00 000 00 2	180,30	221,77



**Opaska zaciskowa**

do zamocowania węża elastycznego.

Numer zamówienia	Cena netto (bez VAT)	Cena brutto w PLN
3 90 00 000 00 3	24,20	29,77



**Zbiornik na wióry**

do gaszenia iskiei, metalowa pokrywa z otworem do podłączenia węża, wykonany z tworzywa sztucznego, z bocznymi uchwytami, pojemność ok. 20 l.

Numer zamówienia	Cena netto (bez VAT)	Cena brutto w PLN
6 99 02 000 00 0	377,80	464,70



**Odciąg pyłu**

do podłączenia do odkurzacza przemysłowego.

Numer zamówienia	Cena netto (bez VAT)	Cena brutto w PLN
6 99 02 000 14 7	1.487,70	1.829,88



## Akcesoria GRIT GI 75 / GI 75 2H



**Powłoka grafitowa**  
jako podkład ślizgowy do szlifowania płaszczyzn.

JO* Szt.	Numer zamówienia	Cena netto (bez VAT)	Cena brutto w PLN
5	3 90 00 000 00 1	341,80	420,42

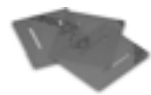

**Ochrona oczu**

Numer zamówienia	Cena netto (bez VAT)	Cena brutto w PLN
3 90 00 000 00 7	247,30	304,18



**Jednostka ukosowania do przygotowania spawów**  
Przyrząd do fazowania przedmiotów obrabianych do przygotowania spawów.  
GI/GIS 75

Numer zamówienia	Cena netto (bez VAT)	Cena brutto w PLN
6 99 02 000 15 0	866,60	1.065,92



**Zestaw do stali nierdzewnej GX75**  
GI/GIS 75

Numer zamówienia	Cena netto (bez VAT)	Cena brutto w PLN
6 99 02 000 14 8	654,80	805,41

## Akcesoria GRIT GI 150 / GI 150 2H



**Powłoka grafitowa**

Numer zamówienia	Cena netto (bez VAT)	Cena brutto w PLN
3 90 00 000 05 6	393,00	483,39



**Jednostka ukosowania do przygotowania spawów**  
Przyrząd do fazowania przedmiotów obrabianych do przygotowania spawów.  
GI/GIS 150

Numer zamówienia	Cena netto (bez VAT)	Cena brutto w PLN
6 99 02 000 15 1	962,90	1.184,37



**Zestaw do stali nierdzewnej GX75**  
GI/GIS 150

Numer zamówienia	Cena netto (bez VAT)	Cena brutto w PLN
6 99 02 000 14 9	751,10	923,86



**Ochrona oczu**

JO* Szt.	Numer zamówienia	Cena netto (bez VAT)	Cena brutto w PLN
3	3 90 00 000 18 4	295,70	363,72

## Akcesoria GRIT GIR



**Rolka kontaktowa**

Duża trwałość, niewielkie opory toczenia dzięki wysokiej jakości łożyskom kulkowym, łatwym do wymiany

Ø mm	Numer zamówienia	Cena netto (bez VAT)	Cena brutto w PLN
20	6 99 02 101 00 0	558,30	686,71
22	6 99 02 102 00 0	558,30	686,71
25	6 99 02 103 00 0	558,30	686,71
25,4	6 99 02 104 00 0	558,30	686,71
26,9	6 99 02 105 00 0	558,30	686,71
28	6 99 02 106 00 0	558,30	686,71
30	6 99 02 107 00 0	558,30	686,71
32	6 99 02 108 00 0	558,30	686,71
33,7	6 99 02 109 00 0	558,30	686,71
35	6 99 02 110 00 0	558,30	686,71
38	6 99 02 111 00 0	558,30	686,71
38,1	6 99 02 112 00 0	558,30	686,71
38,3	6 99 02 113 00 0	558,30	686,71
40	6 99 02 114 00 0	558,30	686,71
42,4	6 99 02 115 00 0	558,30	686,71
44,5	6 99 02 116 00 0	558,30	686,71
48,3	6 99 02 117 00 0	558,30	686,71
50	6 99 02 118 00 0	558,30	686,71
50,8	6 99 02 119 00 0	637,20	783,76
60	6 99 02 120 00 0	637,20	783,76
60,3	6 99 02 121 00 0	637,20	783,76
63,5	6 99 02 122 00 0	637,20	783,76
69	6 99 02 123 00 0	637,20	783,76
76,1	6 99 02 124 00 0	874,00	1.075,02
76,2	6 99 02 125 00 0	874,00	1.075,02
84	6 99 02 126 00 0	874,00	1.075,02
88,9	6 99 02 127 00 0	874,00	1.075,02
101,6	6 99 02 128 00 0	874,00	1.075,02
104	6 99 02 129 00 0	1.195,40	1.470,35
108	6 99 02 130 00 0	1.195,40	1.470,35
114,3	6 99 02 131 00 0	1.195,40	1.470,35
133	6 99 02 132 00 0	2.638,80	3.245,73
139,7	6 99 02 133 00 0	2.638,80	3.245,73
168,3	6 99 02 134 00 0	2.886,90	3.550,89
193,7	6 99 02 000 18 7	1.943,50	2.390,51



**Ochrona oczu**

JO* Szt.	Numer zamówienia	Cena netto (bez VAT)	Cena brutto w PLN
3	3 90 00 000 18 4	295,70	363,72



**Tarcza szlifierska do ukosów GIG**

Do precyzyjnego szlifowania ukosowego, łatwa w montażu.

Numer zamówienia	Cena netto (bez VAT)	Cena brutto w PLN
6 99 02 175 00 0	1.235,60	1.519,79



**Króciec odsysający**

Do optymalnego odsysania, do połączenia do podstawy maszyny GRIT GIBE z podwójnym odciąganiem.

Numer zamówienia	Cena netto (bez VAT)	Cena brutto w PLN
6 99 02 182 00 0	597,00	734,31

### Akcesoria GRIT GIE



#### Szczotka stalowa

Ø 250 mm x 60 mm, bardzo duża wytrzymałość drutu na zerwanie, bardzo ekonomiczna w zastosowaniu, otwór do mocowania Ø 51 mm. Grubość drutu 0,2 mm do cienkościennych rur i profili. Grubość drutu 0,35 mm do uniwersalnego zastosowania. Grubość drutu 0,5 mm do grubościennych rur i profili, duża wydajność usuwania zadziorów. Wykonanie ze stali

Grubość drutu mm	Numer zamówienia	Cena netto (bez VAT)	Cena brutto w PLN
0,2	6 99 02 006 00 0	742,00	912,66
0,35	6 99 02 007 00 0	678,70	834,81
0,5	6 99 02 008 00 0	678,70	834,81



#### Szczotka stalowa

Ø 250 mm x 60 mm, bardzo duża wytrzymałość drutu na zerwanie, bardzo ekonomiczna w zastosowaniu, otwór do mocowania Ø 51 mm. Grubość drutu 0,2 mm do cienkościennych rur i profili. Grubość drutu 0,35 mm do uniwersalnego zastosowania. Grubość drutu 0,5 mm do grubościennych rur i profili, duża wydajność usuwania zadziorów. Wykonanie ze stali nierdzewnej

Grubość drutu mm	Numer zamówienia	Cena netto (bez VAT)	Cena brutto w PLN
0,2	6 99 02 009 00 0	1.311,40	1.613,03
0,35	6 99 02 010 00 0	1.144,50	1.407,74

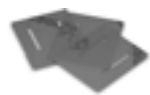

#### Ochrona oczu

Numer zamówienia	Cena netto (bez VAT)	Cena brutto w PLN
3 90 00 000 00 7	247,30	304,18



#### Filtr kasetowy

pasujące do GRIT GIBE.

Numer zamówienia	Cena netto (bez VAT)	Cena brutto w PLN
3 90 00 000 97 6	491,10	604,06



#### Filtr metalowy

pasujące do GRIT GIBE.

Numer zamówienia	Cena netto (bez VAT)	Cena brutto w PLN
3 90 00 000 10 0	431,50	530,75

### Akcesoria GRIT GIC



#### Zestaw przewodnic

Ø 10-160 mm

Możliwość dowolnego łączenia, w zależności od wymaganej długości rury.

maks. długość rury mm	Numer zamówienia	Cena netto (bez VAT)	Cena brutto w PLN
1 000	6 99 02 180 60 0	1.487,70	1.829,88



#### Zestaw przewodnic

Ø 10-160 mm

Możliwość dowolnego łączenia, w zależności od wymaganej długości rury.

maks. długość rury mm	Numer zamówienia	Cena netto (bez VAT)	Cena brutto w PLN
1 500	6 99 02 181 60 0	3.719,10	4.574,50



#### Urządzenie do czyszczenia rur

Zapewnia czyste i suche stanowisko pracy. Chłodziwo jest zgrzane z powierzchni rury, nie powodując jej zarysowania. Do rur o średnicy od 10 do 130 mm. Łatwy montaż w maszynie GRIT GIC.

Numer zamówienia	Cena netto (bez VAT)	Cena brutto w PLN
6 99 02 000 14 6	1.119,90	1.377,48

#### Szablony do wykonania otworów

Do montażu w szlifierkach taśmowych GI 75 / GI 75 2H serii poniżej 1034026. Do wykonania otworów gwintowanych w podanych szlifierkach.

Numer zamówienia	Cena netto (bez VAT)	Cena brutto w PLN
3 90 00 004 55 4	84,50	103,94



#### Prowadnica, mosiądz

do szlifowania na sucho oraz do materiałów o nierównej powierzchni

Numer zamówienia	Cena netto (bez VAT)	Cena brutto w PLN
3 90 00 000 49 6	175,50	215,87



#### Prowadnica, nylon

do wysokiej jakości powierzchni

Numer zamówienia	Cena netto (bez VAT)	Cena brutto w PLN
3 90 00 000 49 7	186,00	228,78



#### Emulsja chłodząca do szlifowania

Koncentrat, 10 l, proporcja mieszania 1:30, daje 300 l gotowego do użycia chłodziwa.

Numer zamówienia	Cena netto (bez VAT)	Cena brutto w PLN
6 99 02 100 00 0	1.099,60	1.352,51

### Akcesoria GRIT GIL



#### Powłoka grafitowa

jako podkład ślizgowy do szlifowania płaszczyzn.

JO* Szt.	Numer zamówienia	Cena netto (bez VAT)	Cena brutto w PLN
4	3 90 00 004 76 0	81,50	100,25

### Dalsze akcesoria GRIT GI



#### Wąż

elastyczny, do odprowadzania wiórów, Ø 90 mm, długość 1 m, wykonany ze stali, wysoka odporność na wysoką temperaturę.

Numer zamówienia	Cena netto (bez VAT)	Cena brutto w PLN
3 90 00 000 00 2	180,30	221,77



#### Opaska zaciskowa

do zamocowania węża elastycznego.

Numer zamówienia	Cena netto (bez VAT)	Cena brutto w PLN
3 90 00 000 00 3	24,20	29,77



**Zbiornik wody**

Z tworzywa sztucznego, do gaszenia iskiei, z bocznymi uchwytami, pojemność ok. 15 l

Numer zamówienia	Cena netto (bez VAT)	Cena brutto w PLN
3 90 00 000 38 5	240,70	296,07

**Zbiornik na wióry**

do gaszenia iskiei, metalowa pokrywa z otworem do podłączenia węży, wykonany z tworzywa sztucznego, z bocznymi uchwytami, pojemność ok. 20 l.

Numer zamówienia	Cena netto (bez VAT)	Cena brutto w PLN
6 99 02 000 00 0	377,80	464,70

**Odciąg pyłu**

do podłączenia do odkurzacza przemysłowego.

Numer zamówienia	Cena netto (bez VAT)	Cena brutto w PLN
6 99 02 000 14 7	1.487,70	1.829,88

**Koło kontaktowe**

Ø 200 x 50 mm ryflowane  
90 Shore, rowkowana

Numer zamówienia	Cena netto (bez VAT)	Cena brutto w PLN
6 99 02 346 00 0	1.109,10	1.364,20

**Ściągacz do napędu kół**

Numer zamówienia	Cena netto (bez VAT)	Cena brutto w PLN
6 99 02 410 00 0	277,10	340,84

**Przegub obrotowy GIT do modułu GIL**

Do dopasowania obszaru roboczego do niewielkiej przestrzeni, bezstopniowy zakres obrotu do 90°.

Numer zamówienia	Cena netto (bez VAT)	Cena brutto w PLN
6 99 02 176 00 0	1.092,10	1.343,29

**Gniazdo wtykowe 2 x 7 biegunowe**

Numer zamówienia	Cena netto (bez VAT)	Cena brutto w PLN
6 99 02 183 00 0	481,30	592,00

**Złączka rurowa**

konieczna do podłączenia modułu GXR ze szlifierką taśmową serii GI

Numer zamówienia	Cena netto (bez VAT)	Cena brutto w PLN
6 99 02 186 00 0	310,10	381,43

**Złączka rurowa**

konieczna do podłączenia modułu GXC ze szlifierką taśmową serii GI

Numer zamówienia	Cena netto (bez VAT)	Cena brutto w PLN
6 99 02 187 00 0	365,60	449,69

**Zestaw szczęk do imadła**

Numer zamówienia	Cena netto (bez VAT)	Cena brutto w PLN
6 99 02 335 00 0	1.041,20	1.280,68

**Akcesoria GRIT GI 100****Powłoka grafitowa**

Numer zamówienia	Cena netto (bez VAT)	Cena brutto w PLN
3 90 00 000 18 3	170,90	210,21

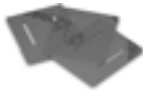
**Ochrona oczu**

Oslony ze szkła akrylowego do ochrony przed iskrkami

Numer zamówienia	Cena netto (bez VAT)	Cena brutto w PLN
3 90 00 000 19 0	146,40	180,08





## Praktyczne, przydatne, a nieraz niezbędne - akcesoria na miarę firmy FEIN.

Mając ponad 150 lat doświadczeń w budowie elektronarzędzi, wiemy, o co w tym chodzi. W najróżniejszych zastosowaniach. I w każdej branży. To jest też przyczyna, dla której wiele elementów znajduje się w wyposażeniu podstawowym elektronarzędzi FEIN.



---

### Balansery

Strona 210

Balansery zwiększają komfort obsługi i bezpieczeństwo.

Do obciążeń w granicach 0,5 - 60 kg.



		Balanser o nośności do 1,5 kg	Balanser o nośności do 1,5 kg	Balanser o nośności do 2,5 kg	Balanser o nośności do 2,5 kg	Balanser o nośności do 3 kg	Balanser o nośności do 5 kg	Balanser o nośności do 6,5 kg
Bezpieczne zawieszanie urządzenia i przewodu zasilającego.								
<b>EAN 4014586...</b>		... 835075	... 854052	... 835099	... 835228	... 835105	... 835136	... 835143
<b>Strona</b>		212	212	212	212	212	212	213
<b>Dane techniczne</b>	Regulacja nośności	0,5 - 1,5 kg	0,5 - 1,5 kg	1,5 - 2,5 kg	1,5 - 2,5 kg	1 - 3 kg	2,5 - 5 kg	3,5 - 6,5 kg
	Ustawienie fabryczne	1 kg	1 kg	2 kg	2 kg	2 kg	3,5 kg	5 kg
	Maks. wyciąg linki	0,9 m	0,9 m	0,9 m	0,9 m	2 m	2 m	2 m
	Wersja	Stabilna linka nylonowa	Linka drucziana	Stabilna linka nylonowa	Linka drucziana	Linka drucziana	Linka drucziana	Linka drucziana
	Masa	0,35 kg	0,35 kg	0,35 kg	0,35 kg	3,2 kg	3,2 kg	3,2 kg



	Balanser o nośności do 9 kg	Balanser o nośności do 11 kg	Balanser o nośności do 14 kg	Balanser o nośności do 17 kg	Balanser o nośności do 25 kg	Balanser o nośności do 32 kg	Balanser o nośności do 45 kg	Balanser o nośności do 60 kg
	... 835150	... 835167	... 835174	... 835181	... 880693	... 880709	... 880716	... 880723
	213	213	213	213	214	214	214	214
	4,5 - 9 kg	7,5 - 11 kg	10 - 14 kg	13,5 - 17 kg	13 - 25 kg	22 - 32 kg	30 - 45 kg	45 - 60 kg
	7 kg	9 kg	12 kg	15 kg	15 kg	25 kg	40 kg	50 kg
	2 m	2 m	2 m	2 m	1,9 m	1,9 m	1,9 m	1,9 m
	Linka druciana	Linka druciana	Linka druciana	Linka druciana	Linka druciana	Linka druciana	Linka druciana	Linka druciana
	3,2 kg	3,2 kg	3,2 kg	3,2 kg	11,2 kg	11,5 kg	12 kg	12,4 kg



Model	Numer zamówienia	EAN	PK	Cena netto (bez VAT)	Cena brutto w PLN
<b>Balanser o nośności do 1,5 kg</b>	<b>9 08 01 012 00 8</b>	<b>4014586835075</b>	<b>01</b>	<b>286,70</b>	<b>352,65</b>

Akcesoria, patrz strona 214



Model	Numer zamówienia	EAN	PK	Cena netto (bez VAT)	Cena brutto w PLN
<b>Balanser o nośności do 1,5 kg</b>	<b>9 08 01 052 00 4</b>	<b>4014586834052</b>	<b>01</b>	<b>332,20</b>	<b>408,61</b>

Akcesoria, patrz strona 214



Model	Numer zamówienia	EAN	PK	Cena netto (bez VAT)	Cena brutto w PLN
<b>Balanser o nośności do 2,5 kg</b>	<b>9 08 01 023 00 1</b>	<b>4014586835099</b>	<b>01</b>	<b>332,20</b>	<b>408,61</b>

Akcesoria, patrz strona 214



Model	Numer zamówienia	EAN	PK	Cena netto (bez VAT)	Cena brutto w PLN
<b>Balanser o nośności do 2,5 kg</b>	<b>9 08 01 037 00 9</b>	<b>4014586835228</b>	<b>01</b>	<b>350,40</b>	<b>431,00</b>

Akcesoria, patrz strona 214



Model	Numer zamówienia	EAN	PK	Cena netto (bez VAT)	Cena brutto w PLN
<b>Balanser o nośności do 3 kg</b>	<b>9 08 01 024 00 9</b>	<b>4014586835105</b>	<b>01</b>	<b>746,20</b>	<b>917,83</b>

Akcesoria, patrz strona 214



Model	Numer zamówienia	EAN	PK	Cena netto (bez VAT)	Cena brutto w PLN
<b>Balanser o nośności do 5 kg</b>	<b>9 08 01 025 00 3</b>	<b>4014586835136</b>	<b>01</b>	<b>782,60</b>	<b>962,60</b>

Akcesoria, patrz strona 214



Model	Numer zamówienia	EAN	PK	Cena netto (bez VAT)	Cena brutto w PLN
<b>Balanser o nośności do 6,5 kg</b>	<b>9 08 01 026 00 6</b>	<b>4014586835143</b>	<b>01</b>	<b>850,90</b>	<b>1.046,61</b>

Akcesoria, patrz strona 214



Model	Numer zamówienia	EAN	PK	Cena netto (bez VAT)	Cena brutto w PLN
<b>Balanser o nośności do 9 kg</b>	<b>9 08 01 027 00 0</b>	<b>4014586835150</b>	<b>01</b>	<b>905,50</b>	<b>1.113,77</b>

Akcesoria, patrz strona 214



Model	Numer zamówienia	EAN	PK	Cena netto (bez VAT)	Cena brutto w PLN
<b>Balanser o nośności do 11 kg</b>	<b>9 08 01 028 00 8</b>	<b>4014586835167</b>	<b>01</b>	<b>951,00</b>	<b>1.169,73</b>

Akcesoria, patrz strona 214



Model	Numer zamówienia	EAN	PK	Cena netto (bez VAT)	Cena brutto w PLN
<b>Balanser o nośności do 14 kg</b>	<b>9 08 01 029 00 2</b>	<b>4014586835174</b>	<b>01</b>	<b>987,40</b>	<b>1.214,51</b>

Akcesoria, patrz strona 214



Model	Numer zamówienia	EAN	PK	Cena netto (bez VAT)	Cena brutto w PLN
<b>Balanser o nośności do 17 kg</b>	<b>9 08 01 030 00 4</b>	<b>4014586835181</b>	<b>01</b>	<b>1.014,70</b>	<b>1.248,09</b>

Akcesoria, patrz strona 214



Model	Numer zamówienia	EAN	PK	Cena netto (bez VAT)	Cena brutto w PLN
<b>Balanser o nośności do 25 kg</b>	<b>9 08 01 055 00 0</b>	<b>4014586880693</b>	<b>01</b>	<b>2.866,50</b>	<b>3.525,80</b>

Akcesoria, patrz strona 214



Model	Numer zamówienia	EAN	PK	Cena netto (bez VAT)	Cena brutto w PLN
<b>Balanser o nośności do 32 kg</b>	<b>9 08 01 056 00 0</b>	<b>4014586880709</b>	<b>01</b>	<b>3.226,00</b>	<b>3.967,98</b>

Akcesoria, patrz strona 214



Model	Numer zamówienia	EAN	PK	Cena netto (bez VAT)	Cena brutto w PLN
<b>Balanser o nośności do 45 kg</b>	<b>9 08 01 057 00 0</b>	<b>4014586880716</b>	<b>01</b>	<b>3.935,80</b>	<b>4.841,04</b>

Akcesoria, patrz strona 214



Model	Numer zamówienia	EAN	PK	Cena netto (bez VAT)	Cena brutto w PLN
<b>Balanser o nośności do 60 kg</b>	<b>9 08 01 058 00 0</b>	<b>4014586880723</b>	<b>01</b>	<b>4.682,00</b>	<b>5.758,86</b>

Akcesoria, patrz strona 214

## Balansery

### Wyposażenie ogólne



**Przewód spiralny**  
do elektronarzędzi. Przewody sieciowe jakości  
HO 5 RN - F 2 x 1.

Numer zamówienia	Cena netto (bez VAT)	Cena brutto w PLN
3 07 07 157 03 5	127,40	156,71

### Balanser o nośności do 60 kg



**Przyrząd ustalający**  
do klinowania wyciągniętej liny.  
Ułatwia wymianę narzędzia.

Numer zamówienia	Cena netto (bez VAT)	Cena brutto w PLN
3 02 40 239 01 4	294,10	361,75



**Hak obrotowy**  
do zawieszenia sercówki liny.  
Zapobiega przekręcaniu się liny.

Numer zamówienia	Cena netto (bez VAT)	Cena brutto w PLN
3 02 32 044 01 0	554,80	682,41





Numer zamówienia	EAN	Opis	Cena netto (bez VAT)	Cena brutto w PLN	PK	Strona
7 105 01 62 00 0	4014586881744	ABOP 6 Select	1.151,20	1.415,98	01	6
7 105 02 62 00 0	4014586881751	ABOP 10 Select	1.151,20	1.415,98	01	6
7 105 03 62 00 0	4014586881768	ABOP 13-2 Select	1.383,20	1.701,34	01	6
7 105 04 62 00 0	4014586881775	AWBP 10 Select	1.428,70	1.757,31	01	11
7 109 01 62 00 0	4014586885537	AGWP 10 Select	1.801,80	2.216,22	01	16
7 112 28 00 95 0	4014586876238	ASM 14-6	2.320,50	2.854,22	05	31
7 112 50 00 95 0	4014586874210	ASW 14-6 PC	3.180,50	3.912,02	05	34
7 112 52 00 95 0	4014586874234	ASW 14-14 PC	3.180,50	3.912,02	05	34
7 112 54 00 95 0	4014586874241	ASM 14-6 PC	2.953,00	3.632,19	05	31
7 112 55 00 95 0	4014586874258	ASM 14-9 PC	2.953,00	3.632,19	05	31
7 112 56 00 95 0	4014586874265	ASM 14-12 PC	2.953,00	3.632,19	05	31
7 112 57 00 95 0	4014586877198	ASM 14-12	2.320,50	2.854,22	05	31
7 112 59 00 95 0	4014586877211	ASM 14-9	2.320,50	2.854,22	05	31
7 112 60 00 95 0	4014586881294	ASM 14-2	2.320,50	2.854,22	05	31
7 112 61 00 95 0	4014586881317	ASM 14-2 PC	2.953,00	3.632,19	05	31
7 112 62 60 00 0	4014586883830	ASW 18-30 PC	4.864,00	5.982,72	05	34
7 112 63 60 00 0	4014586883847	ASW 18-45 PC	5.091,50	6.262,55	05	35
7 112 64 60 00 0	4014586883854	ASW 18-60 PC	5.319,00	6.542,37	05	35
7 112 65 60 00 0	4014586887906	ASW 18-6	2.270,50	2.792,72	05	34
7 112 66 60 00 0	4014586887920	ASW 18-6 PC	2.843,80	3.497,88	05	34
7 112 67 60 00 0	4014586887944	ASW 18-12	2.270,50	2.792,72	05	34
7 112 68 60 00 0	4014586887968	ASW 18-12 PC	2.843,80	3.497,88	05	34
7 112 69 60 00 0	4014586887982	ASW 18-18	2.270,50	2.792,72	05	34
7 112 70 60 00 0	4014586888002	ASW 18-18 PC	2.843,80	3.497,88	05	34
7 113 11 63 00 0	4014586881461	ASCS 6.3 Select	1.151,20	1.415,98	01	38
7 113 16 64 00 0	4014586887555	ASCT 18 M Select	1.656,20	2.037,13	01	40
7 113 16 65 00 0	4014586887562	ASCT 18 Select	1.196,70	1.471,95	01	40
7 113 20 61 00 0	4014586881485	ABSU 12 C	803,10	987,82	18	23
7 113 20 64 00 0	4014586885568	ABSU 12 Select	354,90	436,53	18	23
7 113 21 61 00 0	4014586881539	ABSU 12 W4C	780,40	959,90	18	24
7 113 21 64 00 0	4014586885575	ABSU 12 W4 Select	332,20	408,61	18	24
7 113 22 62 00 0	4014586887159	ABS 18 QC	1.767,70	2.174,28	18	22
7 113 22 63 00 0	4014586887197	Profesjonalny zestaw ABS 18 QC do gwintowania	2.222,70	2.733,93	18	22
7 113 22 64 00 0	4014586887203	ABS 18 Q Select	951,00	1.169,73	18	22
7 113 23 62 00 0	4014586887210	ASB 18 QC	1.858,70	2.286,21	18	22
7 113 23 63 00 0	4014586887258	Profesjonalny zestaw ASB 18 QC do gwintowania	2.313,70	2.845,86	18	23
7 113 23 64 00 0	4014586887265	ASB 18 Q Select	1.042,00	1.281,66	18	23
7 115 03 61 00 0	4014586881560	ASCD 12-100 W4C	1.010,10	1.242,43	18	29
7 115 03 64 00 0	4014586885582	ASCD 12-100 W4 Select	564,20	693,97	18	29
7 115 04 61 00 0	4014586887371	ASCD 12-150 W8C	1.185,30	1.457,92	18	28
7 115 04 64 00 0	4014586887388	ASCD 12-150 W8 Select	737,10	906,64	18	28
7 115 05 61 00 0	4014586887395	ASCD 12-150 W4C	1.139,80	1.401,96	18	28
7 115 05 64 00 0	4014586887401	ASCD 12-150 W4 Select	691,60	850,67	18	28
7 115 06 61 00 0	4014586887418	ASCD 18-300 W2	2.227,30	2.739,58	18	28
7 115 06 64 00 0	4014586887425	ASCD 18-300 W2 Select	1.133,00	1.393,59	18	28
7 115 07 61 00 0	4014586887432	ASCD 18-200 W4	2.181,80	2.683,62	18	28
7 115 07 64 00 0	4014586887449	ASCD 18-200 W4 Select	1.087,50	1.337,63	18	28
7 116 10 61 00 0	4014586881447	ASCM 12 QC	1.196,70	1.471,95	18	23
7 116 10 62 00 0	4014586886961	Profesjonalny zestaw ASCM 12 QC do gwintowania	1.651,70	2.031,60	18	23
7 116 10 64 00 0	4014586885698	ASCM 12 Q Select	748,50	920,66	18	23
7 116 11 61 00 0	4014586887456	ASCM 18 QM	2.227,30	2.739,58	18	22
7 116 11 63 00 0	4014586887333	Profesjonalny zestaw ASCM 18 QM do gwintowania	2.682,30	3.299,23	18	22
7 116 11 64 00 0	4014586887340	ASCM 18 QM Select	1.133,00	1.393,59	18	22
7 120 01 61 00 0	4014586888361	CCG 18-115 BL	2.570,80	3.162,09	01	45
7 120 01 62 00 0	4014586888408	CCG 18-115 BL Select	1.285,40	1.581,05	01	45
7 120 02 61 00 0	4014586888422	CCG 18-125 BL	2.570,80	3.162,09	01	45
7 120 02 62 00 0	4014586888460	CCG 18-125 BL Select	1.285,40	1.581,05	01	45
7 120 03 61 00 0	4014586889160	CCG 18-115 BLPD	2.570,80	3.162,09	01	45
7 120 03 62 00 0	4014586888514	CCG 18-115 BLPD Select	1.285,40	1.581,05	01	45
7 120 04 61 00 0	4014586888538	CCG 18-125 BLPD	2.570,80	3.162,09	01	45
7 120 04 62 00 0	4014586888576	CCG 18-125 BLPD Select	1.285,40	1.581,05	01	45
7 123 01 61 00 0	4014586888590	AGSZ 18-280 BL	2.179,50	2.680,79	01	58
7 123 01 62 00 0	4014586888637	AGSZ 18-280 BL Select	1.085,20	1.334,80	01	58
7 123 02 61 00 0	4014586888651	AGSZ 18-280 LBL	2.270,50	2.792,72	01	58
7 123 02 62 00 0	4014586888699	AGSZ 18-280 LBL Select	1.176,20	1.446,73	01	58
7 123 03 61 00 0	4014586888712	AGSZ 18-90 LBL	2.361,50	2.904,65	01	58
7 123 03 62 00 0	4014586888750	AGSZ 18-90 LBL Select	1.267,20	1.558,66	01	58
7 129 18 61 00 0	4014586884004	FEIN SUPERCUT AFSC 1.7 Q dla szklarzy samochodowych w wersji akumulatorowej	2.629,90	3.234,78	03	176
7 129 18 62 00 0	4014586885186	FEIN SUPERCUT AFSC 1.7 QC w wersji akumulatorowej	1.842,80	2.266,65	03	176
7 129 18 63 00 0	4014586885209	FEIN SUPERCUT AFSC 1.7 Q w wersji akumulatorowej	2.165,80	2.663,94	03	176
7 129 22 61 00 0	4014586884066	FEIN MULTIMASTER w wersji akumulatorowej AFMM 18 QSL	1.601,60	1.969,97	03	148
7 129 22 62 00 0	4014586885704	FEIN MULTIMASTER AFMM 18 QSL Select w wersji akumulatorowej	782,60	962,60	03	148
7 129 25 61 00 0	4014586884141	FEIN MULTITALENT w wersji akumulatorowej AFMT 12 QSL QuickStart	1.126,20	1.385,23	03	148
7 129 25 62 00 0	4014586885711	FEIN MULTITALENT AFMT 12 QSL Select w wersji akumulatorowej	678,00	833,94	03	148
7 129 26 61 00 0	4014586884226	FEIN MULTITALENT w wersji akumulatorowej AFMT 12 SL Start	1.035,20	1.273,30	03	148
7 129 27 60 00 0	4014586884295	FEIN SUPERCUT AFSC 18 QSL Select w wersji akumulatorowej	1.105,70	1.360,02	03	152

Maszyny – układ wg numerów zamówieniowych

Numer zamówienia	EAN	Opis	Cena netto (bez VAT)	Cena brutto w PLN	PK	Strona
7 129 27 61 00 0	4014586884301	FEIN SUPERCUT AFSC 18 QSL w wersji akumulatorowej	2.200,00	2.706,00	03	152
7 129 27 62 00 0	4014586884349	FEIN SUPERCUT AFSC 18 QCSL w wersji akumulatorowej	1.922,40	2.364,56	03	152
7 129 27 64 00 0	4014586884387	FEIN SUPERCUT AFSC 18 QSL w wersji akumulatorowej do prac wykończeniowych i stolarskich	2.680,00	3.296,40	03	152
7 129 27 66 00 0	4014586884424	FEIN SUPERCUT AFSC 18 QSL w wersji akumulatorowej do napraw i wymiany okien	2.680,00	3.296,40	03	152
7 129 27 67 00 0	4014586884431	FEIN SUPERCUT AFSC 18 QSL w wersji akumulatorowej do odnawiania płytek i remontów łazienek	2.680,00	3.296,40	03	152
7 129 27 68 00 0	4014586884448	FEIN SUPERCUT AFSC 18 QSL w wersji akumulatorowej do prac instalatorskich	2.680,00	3.296,40	03	152
7 130 03 61 00 0	4014586886640	ABSS 18 1.6 E Select	2.302,30	2.831,83	01	65
7 130 04 61 00 0	4014586886664	ABLS 18 1.6 E Select	2.074,80	2.552,01	01	68
7 132 04 61 00 0	4014586886688	ABLK 18 1.6 E Select	2.074,80	2.552,01	01	72
7 132 05 61 00 0	4014586886701	ABLK 18 1.3 CSE Select	2.074,80	2.552,01	01	72
7 132 06 61 00 0	4014586886725	ABLK 18 1.3 TE Select	2.074,80	2.552,01	01	72
7 170 01 61 00 0	4014586888163	AKBU 35 PMQ	6.911,50	8.501,15	01	102
7 170 01 62 00 0	4014586889108	AKBU 35 PMQ Select	5.626,10	6.920,11	01	102
7 170 02 61 00 0	4014586888187	AKBU 35 PMQW	6.911,50	8.501,15	01	102
7 170 02 62 00 0	4014586889122	AKBU 35 PMQW Select	5.626,10	6.920,11	01	102
7 202 06 00 22 9	4014586802749	DDSk 672	6.547,50	8.053,43	01	8
7 202 09 00 22 7	4014586802855	DSke 672	5.546,50	6.822,20	01	7
7 205 01 00 22 8	4014586804453	DDSk 672-1	6.775,00	8.333,25	01	8
7 205 03 00 22 0	4014586804569	ASq 672-1	7.639,50	9.396,59	01	8
7 205 47 60 00 0	4014586874463	BOS 16	1.906,50	2.345,00	01	7
7 205 49 60 00 0	4014586876443	BOS 16-2	2.202,20	2.708,71	01	7
7 205 51 60 00 0	4014586878843	WBP 10	1.451,50	1.785,35	01	11
7 205 52 60 00 0	4014586882413	BOP 6	1.187,60	1.460,75	01	6
7 205 52 61 00 0	4014586881973	BOP 6	1.292,20	1.589,41	01	6
7 205 53 60 00 0	4014586882468	BOP 10	1.187,60	1.460,75	01	6
7 205 53 61 00 0	4014586881980	BOP 10	1.292,20	1.589,41	01	6
7 205 54 60 00 0	4014586882512	BOP 10-2	1.446,90	1.779,69	01	7
7 205 54 61 00 0	4014586881997	BOP 10-2	1.551,60	1.908,47	01	7
7 205 55 60 00 0	4014586882567	BOP 13-2	1.510,60	1.858,04	01	7
7 205 55 61 00 0	4014586882017	BOP 13-2	1.624,40	1.998,02	01	7
7 209 38 60 00 0	4014586881256	GWP 10	2.634,50	3.240,44	01	16
7 213 04 00 23 9	4014586853734	SCS 4.8-25	1.387,80	1.707,00	01	38
7 213 06 50 01 8	4014586854205	SCT 5-40 M	1.597,10	1.964,44	01	40
7 213 13 00 23 0	4014586860923	SCT 5-40 X	1.101,10	1.354,36	01	40
7 220 78 00 22 5	4014586811260	MSf 636-1	2.538,90	3.122,85	01	130
7 221 05 00 23 7	4014586851242	WSB 20-180	1.478,80	1.818,93	01	54
7 221 05 29 23 2	4014586851792	WSB 20-180	1.478,80	1.818,93	01	-
7 221 06 00 23 0	4014586851259	WSB 20-230	1.478,80	1.818,93	01	54
7 221 06 29 23 5	4014586851815	WSB 20-230	1.478,80	1.818,93	01	-
7 221 07 00 23 6	4014586851266	WSG 20-180	1.269,50	1.561,49	01	54
7 221 07 29 23 1	4014586851839	WSG 20-180	1.269,50	1.561,49	01	-
7 221 08 00 23 2	4014586851273	WSG 20-230	1.287,70	1.583,88	01	54
7 221 08 29 23 7	4014586851853	WSG 20-230	1.287,70	1.583,88	01	-
7 221 10 00 23 3	4014586853116	WSB 25-180 X	1.820,00	2.238,60	01	54
7 221 10 29 23 8	4014586853246	WSB 25-180 X	1.820,00	2.238,60	01	-
7 221 10 99 23 1	4014586853253	WSB 25-180 X	1.820,00	2.238,60	01	-
7 221 11 00 23 2	4014586853123	WSB 25-230 X	1.820,00	2.238,60	01	54
7 221 11 29 23 7	4014586853314	WSB 25-230 X	1.820,00	2.238,60	01	-
7 221 11 99 23 0	4014586853321	WSB 25-230 X	1.820,00	2.238,60	01	-
7 221 13 50 01 4	4014586853819	RS 12-70 E	5.000,50	6.150,62	01	130
7 221 13 51 01 3	4014586853826	RS 12-70 E – Zestaw profesjonalny do obróbki stali szlachetnej	5.865,00	7.213,95	01	130
7 221 26 00 23 0	4014586856452	WSG 25-180	1.633,50	2.009,21	01	54
7 221 26 29 23 0	4014586856490	WSG 25-180	1.633,50	2.009,21	01	-
7 221 26 99 23 0	4014586857596	WSG 25-180	1.633,50	2.009,21	01	-
7 221 27 00 23 0	4014586856506	WSG 25-230	1.633,50	2.009,21	01	54
7 221 27 29 23 0	4014586856544	WSG 25-230	1.633,50	2.009,21	01	-
7 221 31 00 23 0	4014586858371	MSfv 649-1	2.980,30	3.665,77	01	48
7 221 48 00 23 0	4014586862699	WPO 14-15 E	1.847,30	2.272,18	01	140
7 221 48 50 01 0	4014586862712	WPO 14-15 E zestaw do łodzi	2.302,30	2.831,83	01	140
7 221 48 51 01 0	4014586867069	WPO 14-15 E zestaw	1.897,40	2.333,81	01	140
7 221 48 60 00 0	4014586872216	WPO 14-15 E zestaw do łodzi	1.756,30	2.160,25	01	140
7 221 49 00 23 0	4014586862729	WPO 14-25 E	1.815,50	2.233,07	01	130
7 221 49 50 01 0	4014586862743	WPO 14-25 E - Zestaw startowy do obróbki stali szlachetnej	3.180,50	3.912,02	01	130
7 221 49 51 01 0	4014586867113	WPO 14-25 E	1.897,40	2.333,81	01	140
7 221 63 00 23 0	4014586866055	WPO 10-25 E	1.656,20	2.037,13	01	140
7 221 63 51 01 0	4014586867199	WPO 10-25 E zestaw	1.706,30	2.098,75	01	140
7 221 65 50 01 0	4014586867236	ROT 14-200 E	2.502,50	3.078,08	01	130
7 221 66 60 00 0	4014586867519	Zestaw startowy RS 10-70 E	4.818,50	5.926,76	01	130
7 221 67 60 00 0	4014586868936	Zestaw KS 10-38 E	3.262,40	4.012,76	01	130
7 221 73 60 00 0	4014586875033	WSG 8-115	505,10	621,28	19	48
7 221 74 60 00 0	4014586875125	WSG 8-125	505,10	621,28	19	48
7 221 75 60 00 0	4014586875217	WSG 12-125 P	718,90	884,25	19	48
7 221 76 60 00 0	4014586875309	WSG 12-125 PQ	764,40	940,22	19	48
7 221 77 60 00 0	4014586875316	WSG 11-125	564,20	693,97	19	48
7 221 78 60 00 0	4014586875323	WSG 15-125 P	809,90	996,18	19	49
7 221 79 60 00 0	4014586875330	WSG 15-125 PQ	864,50	1.063,34	19	49



Numer zamówienia	EAN	Opis	Cena netto (bez VAT)	Cena brutto w PLN	PK	Strona
7 221 87 60 00 0	4014586879888	WSG 11-125 RT	718,90	884,25	19	48
7 221 90 60 00 0	4014586879970	WSG 15-125 PR	960,10	1.180,93	19	49
7 221 91 60 00 0	4014586880020	WSG 15-125 PRT	960,10	1.180,93	19	49
7 221 98 60 00 0	4014586885506	WSG 7-115	364,00	447,72	19	48
7 222 07 60 00 0	4014586883120	WSG 17-125 P	855,40	1.052,15	19	49
7 222 08 60 00 0	4014586883175	WSG 17-125 PQ	900,90	1.108,11	19	49
7 222 09 60 00 0	4014586883236	WSG 17-125 PS	855,40	1.052,15	19	49
7 222 10 60 00 0	4014586883304	WSG 17-125 PSQ	900,90	1.108,11	19	50
7 222 11 60 00 0	4014586883366	WSG 17-150 P	855,40	1.052,15	19	50
7 222 12 60 00 0	4014586883434	WSG 17-150 PQ	900,90	1.108,11	19	50
7 222 13 60 00 0	4014586883496	WSG 17-70 Inox	1.196,70	1.471,95	19	50
7 222 13 61 00 0	4014586883564	Zestaw startowy WSG 17-70 Inox	1.815,50	2.233,07	19	131
7 222 18 60 00 0	4014586883571	WSG 17-125 PS	996,50	1.225,70	19	50
7 222 19 60 00 0	4014586883618	WSG 17-125 PRT	996,50	1.225,70	19	50
7 222 20 60 00 0	4014586883656	WSG 17-150 PR	996,50	1.225,70	19	50
7 222 21 60 00 0	4014586883694	WSG 17-150 PRT	996,50	1.225,70	19	51
7 222 22 60 00 0	4014586883731	WSG 17-70 Inox R	1.337,70	1.645,38	19	51
7 222 23 60 00 0	4014586883779	WSG 17-70 Inox RT	1.337,70	1.645,38	19	51
7 223 16 60 00 0	4014586879505	GSZ 8-280 P	960,10	1.180,93	01	59
7 223 17 60 00 0	4014586879437	GSZ 8-280 PE	1.051,10	1.292,86	01	59
7 223 18 60 00 0	4014586879598	GSZ 8-280 PL	1.724,50	2.121,14	01	59
7 223 19 60 00 0	4014586879444	GSZ 8-280 PEL	1.829,10	2.249,80	01	59
7 223 20 60 00 0	4014586879451	GSZ 8-90 PEL	2.161,30	2.658,40	01	60
7 223 21 60 00 0	4014586880495	GSZ 11-320 PRL	1.874,60	2.305,76	01	60
7 223 22 60 00 0	4014586880501	GSZ 11-320 PERL	1.965,60	2.417,69	01	60
7 223 23 60 00 0	4014586880525	GSZ 11-90 PERL	2.306,90	2.837,49	01	60
7 223 24 60 00 0	4014586880594	GSZ 4-280 EL	1.669,90	2.053,98	01	59
7 223 25 60 00 0	4014586880648	GSZ 4-90 EL	1.669,90	2.053,98	01	59
7 228 05 50 00 0	4014586867250	BF 10-280 E	2.270,50	2.792,72	01	131
7 228 05 51 00 0	4014586867267	Zestaw startowy BF 10-280 E	2.680,00	3.296,40	01	131
7 229 46 61 00 0	4014586885247	FEIN SUPERCUT FSC 500 QSL	1.815,50	2.233,07	03	153
7 229 46 62 00 0	4014586885308	FEIN SUPERCUT FSC 500 QSL do prac wykończeniowych i stolarskich	2.270,50	2.792,72	03	153
7 229 46 63 00 0	4014586885353	FEIN SUPERCUT FSC 500 QSL do napraw i wymiany okien	2.270,50	2.792,72	03	153
7 229 46 64 00 0	4014586885360	FEIN SUPERCUT FSC 500 QSL do odnawiania płytek i remontów łazienek	2.270,50	2.792,72	03	153
7 229 46 65 00 0	4014586885407	FEIN SUPERCUT FSC 500 QSL do prac instalatorskich	2.270,50	2.792,72	03	153
7 229 46 67 00 0	4014586885414	FEIN SUPERCUT FSC 500 QSL Composite	2.407,00	2.960,61	03	153
7 229 46 70 00 0	4014586886176	FEIN SUPERCUT FSC 500 QSL do renowacji fug	2.543,50	3.128,51	03	153
7 229 52 61 00 0	4014586884578	FEIN MULTIMASTER FMM 350 QSL Top	1.224,00	1.505,52	03	148
7 229 52 62 00 0	4014586884691	FEIN MULTIMASTER FMM 350 QSL QuickStart	1.014,70	1.248,09	03	148
7 229 52 63 00 0	4014586884462	FEIN MULTIMASTER FMM 350 QSL Top Extra	2.302,30	2.831,83	03	149
7 229 52 66 00 0	4014586884851	FEIN MULTIMASTER FMM 350 QSL Marine	1.337,70	1.645,38	03	149
7 229 53 61 00 0	4014586884905	FEIN MULTITALENT FMT 250 QSL QuickStart	791,70	973,80	03	149
7 229 54 61 00 0	4014586885025	FEIN MULTITALENT FMT 250 SL Start	600,60	738,74	03	149
7 230 23 00 23 8	4014586848624	BLS 3.5	6.511,10	8.008,66	01	68
7 230 24 00 23 4	4014586848631	BLS 4.2	6.815,90	8.383,56	01	68
7 230 31 61 00 0	4014586874661	BSS 1.6 E	2.425,20	2.983,00	01	65
7 230 32 61 00 0	4014586874739	BSS 1.6 CE	2.698,20	3.318,79	01	65
7 230 33 61 00 0	4014586874807	BSS 2.0 E	3.339,70	4.107,84	01	65
7 230 34 61 00 0	4014586874876	BLS 1.6 E	2.261,40	2.781,53	01	68
7 230 35 61 00 0	4014586874944	BLS 2.5 E	3.467,10	4.264,54	01	68
7 232 30 00 23 0	4014586848655	BLK 3.5	6.420,10	7.896,73	01	73
7 232 31 00 23 9	4014586848662	BLK 5.0	9.750,70	11.993,37	01	73
7 232 38 60 00 0	4014586869858	BLK 1.6 E	2.361,50	2.904,65	01	72
7 232 39 60 00 0	4014586869926	BLK 1.6 LE	3.412,50	4.197,38	01	72
7 232 40 60 00 0	4014586869995	BLK 2.0 E	3.257,80	4.007,10	01	73
7 232 41 60 00 0	4014586870069	BLK 1.3 TE	2.361,50	2.904,65	01	72
7 232 42 60 00 0	4014586870137	BLK 1.3 CSE	2.361,50	2.904,65	01	73
7 234 15 00 23 0	4014586839332	ASte 638	2.138,50	2.630,36	01	79
7 234 17 00 23 9	4014586841670	ASt 638	1.906,50	2.345,00	01	79
7 234 22 00 23 0	4014586858470	AStx 649-1	8.076,30	9.933,85	01	82
7 234 23 00 23 0	4014586858500	AStxe 649-1	8.440,30	10.381,57	01	82
7 236 31 50 01 3	4014586859552	FEIN SUPERCUT FSC 1.6	1.842,80	2.266,65	03	176
7 236 36 50 01 0	4014586863122	FEIN SUPERCUT FSC 2.0 Q	2.079,40	2.557,67	03	168
7 236 38 61 00 0	4014586876351	FEIN SUPERCUT FSC 2.0 X do renowacji fug	2.725,50	3.352,37	03	168
7 236 42 50 01 0	4014586863191	FEIN SUPERCUT FSC 1.6 Q	1.842,80	2.266,65	03	176
7 236 42 55 01 0	4014586862842	FEIN SUPERCUT FSC 1.6 Q dla warsztatów samochodowych	2.302,30	2.831,83	03	176
7 236 42 56 01 0	4014586862859	FEIN SUPERCUT FSC 1.6 Q dla szklarzy samochodowych	2.302,30	2.831,83	03	177
7 236 42 57 01 0	4014586862866	FEIN SUPERCUT FSC 1.6 Q Cargo	2.302,30	2.831,83	03	177
7 238 14 00 23 0	4014586865744	MF 14-180	4.577,30	5.630,08	01	85
7 270 32 00 23 0	4014586862538	KBM 80 auto	16.043,30	19.733,26	01	115
7 270 34 00 23 0	4014586862545	KBM 80 U	14.100,50	17.343,62	01	104
7 270 40 61 00 0	4014586872995	KBM 50 U	7.139,00	8.780,97	01	104
7 270 41 61 00 0	4014586872834	KBM 50 Q	6.365,50	7.829,57	01	104
7 270 42 61 00 0	4014586874272	KBM 50 auto	9.095,50	11.187,47	01	115
7 270 43 61 00 0	4014586872902	KBM 65 U	9.095,50	11.187,47	01	104
7 270 53 61 00 0	4014586886039	KBU 35 Q	4.545,50	5.590,97	01	102

Maszyny – układ wg numerów zamówieniowych

Numer zamówienia	EAN	Opis	Cena netto (bez VAT)	Cena brutto w PLN	PK	Strona
7 270 54 61 00 0	4014586886763	KBU 35 QW	4.545,50	5.590,97	01	103
7 270 55 61 00 0	4014586886053	KBU 35 MQ	5.091,50	6.262,55	01	103
7 270 56 61 00 0	4014586886770	KBU 35 MQW	5.091,50	6.262,55	01	103
7 270 57 61 00 0	4014586886077	KBU 35-2 Q	5.774,00	7.102,02	01	103
7 270 58 61 00 0	4014586886787	KBU 35-2 QW	5.774,00	7.102,02	01	103
7 271 03 61 00 0	4014586876023	KBH 25-2 U	3.089,50	3.800,09	01	89
7 271 04 61 00 0	4014586876030	KBH 25 S	2.725,50	3.352,37	01	89
7 272 01 61 00 0	4014586700212	KBB 30	3.180,50	3.912,02	01	93
7 272 02 61 00 0	4014586700328	KBB 38	3.954,00	4.863,42	01	93
7 272 03 61 00 0	4014586700502	KBB 40	5.273,50	6.486,41	01	95
7 272 04 61 00 0	4014586700410	KBB 60	7.639,50	9.396,59	01	93
7 272 15 61 00 0	4014586632735	KBC 35	5.000,50	6.150,62	01	95
7 534 08 00 00 0	4014586855639	STS 325 R	10.360,40	12.743,30	01	82
7 536 03 00 01 0	4014586861906	FEIN SUPERCUT MOdix 6-25	2.611,70	3.212,40	03	177
7 901 05 00 40 3	4014586857879	GRIT GXE	3.382,70	4.160,73	13	191
7 901 21 00 40 3	4014586871844	GX 75	3.604,70	4.433,79	13	-
7 901 22 00 40 3	4014586871882	GRIT GX 75 2H	4.428,40	5.446,94	13	-
7 901 23 00 44 3	4014586871936	GRIT GXC	4.831,00	5.942,13	13	191
7 901 24 00 44 3	4014586873145	GRIT GXW	2.660,80	3.272,79	13	191
7 901 31 00 40 3	4014586872018	GRIT GX 75	4.220,20	5.190,85	13	189
7 901 32 00 40 3	4014586872063	GRIT GX 75 2H	5.039,20	6.198,22	13	189
7 902 01 00 40 3	4014586858913	GRIT GI 75	6.575,50	8.087,87	13	193
7 902 02 00 40 3	4014586858944	GRIT GI 75 2H	7.885,10	9.698,68	13	193
7 902 04 00 40 3	4014586858999	GRIT GI 150	7.945,20	9.772,60	13	193
7 902 05 00 40 3	4014586859019	GRIT GI 150 2H	9.268,60	11.400,38	13	193
7 902 07 00 40 3	4014586859057	GRIT GIE	6.270,10	7.712,23	13	196
7 902 12 00 44 3	4014586867656	GRIT GIC	10.698,50	13.159,16	13	196
7 902 13 00 40 3	4014586872599	GRIT GIMS 75	12.651,20	15.560,98	13	196
7 902 14 00 40 3	4014586872643	GRIT GIMS 150	13.660,00	16.801,80	13	196
7 902 16 00 40 3	4014586878614	GIMS 75 2H	14.728,90	18.116,55	13	196
7 902 17 00 40 3	4014586878621	GIMS 150 2H	15.714,50	19.328,84	13	196
7 902 18 00 40 3	4014586878645	GIMS 75-6	14.728,90	18.116,55	13	196
7 902 19 00 40 3	4014586878683	GIMS 150-6	15.714,50	19.328,84	13	197
7 902 23 00 23 2	4014586887043	GRIT GI 100 EF	4.757,00	5.851,11	13	193
7 902 23 00 40 3	4014586887067	GRIT GI 100	4.035,10	4.963,18	13	193
7 902 29 00 44 3	4014586878072	GRIT GIS 75	5.233,60	6.437,33	13	-
7 902 29 50 44 3	4014586878126	GRIT GIS 75	5.853,70	7.200,06	13	193
7 902 30 00 44 3	4014586878171	GIS 150	6.422,80	7.900,05	13	-
7 902 30 50 44 3	4014586878225	GRIT GIS 150	7.042,90	8.662,77	13	193
7 902 35 00 40 3	4014586880921	GRIT GILSGIB	22.211,30	27.319,90	13	197
7 902 48 00 40 3	4014586880945	GRIT GIL	10.698,50	13.159,16	13	197
7 902 51 00 40 3	4014586880976	GRIT GILS	27.523,50	33.853,91	13	197
7 903 01 00 23 2	4014586880426	GRIT GHB 15-50	2.830,10	3.481,03	01	185
7 903 02 00 23 2	4014586880457	GRIT GHB 15-50 Inox	3.112,20	3.828,01	01	185
7 905 01 00 40 3	4014586888255	GRIT GKS 75	4.322,50	5.316,68	13	200
7 905 02 00 23 2	4014586888262	GRIT GKS 75	3.640,00	4.477,20	13	200
7 905 02 00 40 3	4014586888279	GRIT GKS 75	2.912,00	3.581,76	13	200
7 905 03 00 40 3	4014586888293	GRIT GKS 75	3.298,80	4.057,53	13	200
7 905 04 00 40 3	4014586888309	GRIT GKS 75 2H	3.526,30	4.337,35	13	200
9 03 16 223 00 8	4014586847924	MBS 32 F	10.851,80	13.347,72	01	13
9 03 18 223 00 0	4014586878034	MBS 16 X	4.085,90	5.025,66	01	13
9 03 19 223 00 0	4014586878041	MBS 25 F	5.769,40	7.096,37	01	13
9 03 20 223 00 0	4014586878515	IBS 16	1.920,10	2.361,73	01	13
9 08 01 012 00 8	4014586835075	Balanser o nośności do 1,5 kg	286,70	352,65	01	212
9 08 01 023 00 1	4014586835099	Balanser o nośności do 2,5 kg	332,20	408,61	01	212
9 08 01 024 00 9	4014586835105	Balanser o nośności do 3 kg	746,20	917,83	01	212
9 08 01 025 00 3	4014586835136	Balanser o nośności do 5 kg	782,60	962,60	01	212
9 08 01 026 00 6	4014586835143	Balanser o nośności do 6,5 kg	850,90	1.046,61	01	213
9 08 01 027 00 0	4014586835150	Balanser o nośności do 9 kg	905,50	1.113,77	01	213
9 08 01 028 00 8	4014586835167	Balanser o nośności do 11 kg	951,00	1.169,73	01	213
9 08 01 029 00 2	4014586835174	Balanser o nośności do 14 kg	987,40	1.214,51	01	213
9 08 01 030 00 4	4014586835181	Balanser o nośności do 17 kg	1.014,70	1.248,09	01	213
9 08 01 037 00 9	4014586835228	Balanser o nośności do 2,5 kg	350,40	431,00	01	212
9 08 01 052 00 4	4014586854052	Balanser o nośności do 1,5 kg	332,20	408,61	01	212
9 08 01 055 00 0	4014586880693	Balanser o nośności do 25 kg	2.866,50	3.525,80	01	214
9 08 01 056 00 0	4014586880709	Balanser o nośności do 32 kg	3.226,00	3.967,98	01	214
9 08 01 057 00 0	4014586880716	Balanser o nośności do 45 kg	3.935,80	4.841,04	01	214
9 08 01 058 00 0	4014586880723	Balanser o nośności do 60 kg	4.682,00	5.758,86	01	214
9 20 27 060 00 0	4014586878362	Zestaw Dustex 25 L	1.360,50	1.673,42	01	121
9 20 27 223 00 0	4014586877365	Dustex 25 L	1.205,80	1.483,14	01	121
9 20 28 060 00 0	4014586878423	Zestaw Dustex 35 L	1.588,00	1.953,24	01	121
9 20 28 223 00 0	4014586877389	Dustex 35 L	1.406,00	1.729,38	01	121
9 20 29 060 00 0	4014586882956	Dustex 35 LX	2.120,30	2.607,97	01	121
9 20 30 060 00 0	4014586882994	Dustex 35 LX AC	2.589,00	3.184,47	01	122
9 20 31 060 00 0	4014586883052	Dustex 35 MX	2.798,30	3.441,91	01	122
9 20 32 060 00 0	4014586883069	Dustex 35 MX AC	3.235,10	3.979,18	01	122



Numer zamówienia	EAN	Opis	Cena netto (bez VAT)	Cena brutto w PLN	PK	Strona
9 90 01 001 00 1	4014586871974	GRIT GXR	4.766,20	5.862,43	13	-
9 90 01 002 00 0	4014586858340	GRIT GIXS	1.004,20	1.235,17	13	-
9 90 01 003 00 0	4014586859064	GRIT GIB	1.106,00	1.360,38	13	-
9 90 01 004 00 0	4014586859071	GRIT GIBE	6.297,90	7.746,42	13	-
9 90 01 007 00 1	4014586878263	GRIT GIR	9.097,40	11.189,81	13	-
9 90 01 009 00 0	4014586859125	GRIT GIXBE	6.649,60	8.179,01	13	-
9 90 01 010 00 1	4014586871417	GRIT GISBX	624,80	768,51	13	-
9 90 01 012 00 0	4014586880488	GRIT GHBD	941,90	1.158,54	01	-
9 90 01 012 01 0	4014586886992	GRIT GHBM	1.851,90	2.277,84	01	-
9 90 01 012 02 0	4014586887005	GRIT GHBR	2.288,70	2.815,11	01	-
9 90 01 012 03 0	4014586887548	GRIT GHBML	2.752,80	3.385,95	01	-
9 90 01 012 04 0	4014586888316	GRIT GHBK	2.275,00	2.798,25	01	-

## Akcesoria – układ wg numerów zamówieniowych

Numer zamówienia	EAN	Opis	Cena netto (bez VAT)	Cena brutto w PLN	PK	Strona
3 01 09 011 00 7	4014586008844	Matryca	597,30	734,68	02	-
3 01 09 106 00 9	4014586009230	Matryca	907,50	1.116,23	02	-
3 01 09 128 01 8	4014586198071	Adapter kompletny	50,40	62,00	04	-
3 01 09 141 00 3	4014586224060	Matryca	214,70	264,09	02	74
3 01 09 141 02 0	4014586318134	Matryca 2 szt.	341,60	420,17	02	74
3 01 09 141 03 0	4014586318141	Matryca 5 szt.	748,10	920,17	02	74
3 01 09 154 00 7	4014586246598	Wspornik matrycy	849,90	1.045,38	02	74
3 01 09 169 00 9	4014586265056	Matryca	639,00	785,97	02	75
3 01 09 169 03 0	4014586275024	Zestaw matryca / stempel	807,40	993,11	02	75
3 01 09 169 04 0	4014586318158	Matryca 2 szt.	1.024,50	1.260,14	02	75
3 01 09 170 00 1	4014586265063	Matryca	726,20	893,23	02	75
3 01 09 170 03 0	4014586275031	Zestaw matryca / stempel	882,90	1.085,97	02	75
3 01 09 170 04 0	4014586318165	Matryca 2 szt.	1.154,60	1.420,16	02	75
3 01 09 203 00 0	4014586351230	Adapter	25,30	31,12	02	-
3 02 16 130 00 4	4014586010427	Sworzeń	2,00	2,46	02	-
3 02 17 332 00 9	4014586243672	Sworzeń ustalający „krótki“	60,60	74,54	02	111
3 02 17 333 00 3	4014586243689	Sworzeń ustalający „długi“	60,60	74,54	02	111
3 02 17 337 00 2	4014586245225	Sworzeń ustalający „cienki“	72,70	89,43	02	111
3 02 17 338 00 0	4014586251271	Sworzeń ustalający „cienki“ krótki	54,00	66,42	02	111
3 02 17 355 00 0	4014586284552	Sworzeń ustalający	72,70	89,43	02	111
3 02 17 358 00 0	4014586341941	Sztyft centrujący	58,80	72,33	02	98
3 02 17 359 00 0	4014586341958	Sztyft centrujący	58,80	72,33	02	111
3 02 29 216 00 5	4014586012155	Pałak ochronny	23,00	28,29	02	138
3 02 29 347 01 0	4014586354330	Metalowe lance	21,80	26,82	02	-
3 02 31 003 00 3	4014586012414	Łańcuch napinający	217,30	267,28	02	-
3 02 31 008 00 0	4014586012421	Łańcuch napinający	528,40	649,94	02	-
3 02 31 013 02 7	4014586012483	Łańcuch	732,60	901,10	08	-
3 02 31 029 00 2	4014586224183	Łańcuch rolkowy	46,50	57,20	08	-
3 02 32 044 01 0	4014586232591	Hak obrotowy kompletny	554,80	682,41	02	214
3 02 32 046 00 8	4014586259604	Podwieszenie	11,30	13,90	06	8
3 02 40 239 01 4	4014586232584	Przyrząd ustalający	294,10	361,75	02	214
3 02 40 247 00 2	4014586253510	Uchwyt pompy ręcznej	66,10	81,31	02	-
3 02 40 308 01 0	4014586353111	Zestaw pierścieni próżniowych	45,10	55,48	02	-
3 05 01 242 00 1	4014586014272	Tuleja	25,30	31,12	02	-
3 05 01 345 01 0	4014586272993	Tulejka znacznikowa, czarna kpl.	61,90	76,14	06	36
3 05 01 345 02 0	4014586273006	Tulejka znacznikowa, różne kolory kpl.	53,80	66,18	06	36
3 05 01 346 01 0	4014586273013	Tulejka znacznikowa, szara kpl.	61,90	76,14	06	36
3 05 01 347 01 0	4014586273020	Tulejka znacznikowa, zielona kpl.	61,90	76,14	06	36
3 05 01 348 01 0	4014586273037	Tulejka znacznikowa, niebieska kpl.	61,90	76,14	06	36
3 05 01 349 01 0	4014586273044	Tulejka znacznikowa, czerwona kpl.	61,90	76,14	06	36
3 05 01 350 01 0	4014586273051	Tulejka znacznikowa, pomarańczowa kpl.	61,90	76,14	06	36
3 05 01 351 01 0	4014586274898	Tulejka znacznikowa, żółta kpl.	61,90	76,14	06	36
3 05 01 352 01 0	4014586317106	Tulejka znacznikowa, czarna kpl.	61,90	76,14	06	36
3 05 01 352 02 0	4014586317113	Tulejka znacznikowa, różne kolory kpl.	51,30	63,10	06	36
3 05 01 353 01 0	4014586317120	Tulejka znacznikowa, szara kpl.	61,90	76,14	06	36
3 05 01 354 01 0	4014586317137	Tulejka znacznikowa, zielona kpl.	61,90	76,14	06	36
3 05 01 355 01 0	4014586317144	Tulejka znacznikowa, niebieska kpl.	61,90	76,14	06	36
3 05 01 356 01 0	4014586317151	Tulejka znacznikowa, czerwona kpl.	61,90	76,14	06	36
3 05 01 357 01 0	4014586317168	Tulejka znacznikowa, pomarańczowa kpl.	61,90	76,14	06	36
3 05 01 358 01 0	4014586317175	Tulejka znacznikowa, żółta kpl.	61,90	76,14	06	36
3 05 05 066 01 5	4014586235271	Tuleja nasadowa kompletna	133,20	163,84	02	-
3 05 05 068 01 7	4014586248769	Tuleja nasadowa kompletna	135,80	167,04	02	-
3 05 05 069 01 1	4014586258928	Tuleja nasadowa kompletna	87,60	107,75	02	-
3 05 17 028 00 7	4014586016931	Końcówka węża Ø 32	11,00	13,53	02	80
3 05 17 029 00 1	4014586016948	Końcówka węża Ø 27	13,40	16,49	02	80
3 06 05 109 00 6	4014586224503	Adapter	5,10	6,28	02	-
3 06 05 110 00 8	4014586224510	Adapter	5,10	6,28	02	-
3 06 05 114 01 1	4014586266848	Adapter FSC	102,20	125,71	04	173
3 07 06 268 00 6	4014586022260	Przewód spiralny	310,20	381,55	02	-
3 07 07 157 03 5	4014586321035	Przewód spiralny	127,40	156,71	06	214
3 07 98 592 77 0	4014586622040	Przewód	35,20	43,30	02	-
3 12 07 103 01 3	4014586044910	Głowica mimośrodowa kompletna	470,70	578,97	06	135
3 13 08 072 00 0	4014586048123	Nóż kształtowy i posuwowy	119,00	146,37	02	69
3 13 08 092 00 8	4014586210803	Nóż dolny	266,50	327,80	02	69
3 13 08 096 00 7	4014586210810	Nóż suwakowy 4.2mm	446,50	549,20	02	69
3 13 08 098 00 9	4014586213477	Nóż suwakowy Cr	696,00	856,08	02	69
3 13 08 110 00 3	4014586229812	Nóż	399,90	491,88	02	66
3 13 08 111 00 2	4014586229829	Trzpień do noża	63,60	78,23	02	66
3 13 08 113 00 9	4014586229836	Szczęki tnące (Zestaw)	426,30	524,35	02	66
3 13 08 123 00 8	4014586229867	Nóż tnący do 2,0 mm	628,40	772,94	02	66
3 13 08 136 00 2	4014586229805	Nóż	223,40	274,79	02	69
3 13 08 143 00 6	4014586230092	Nóż	256,90	315,99	02	69
3 13 08 146 00 1	4014586232911	Nóż	226,50	278,60	02	69
3 13 08 147 00 5	4014586232928	Nóż	270,30	332,47	02	69
3 13 08 150 00 9	4014586239583	Nóż tnący, prosty 1-1,6 mm	287,70	353,88	02	66
3 13 08 151 00 8	4014586239590	Nóż krzywkowy, 1 mm	305,70	376,02	02	66



Numer zamówienia	EAN	Opis	Cena netto (bez VAT)	Cena brutto w PLN	PK	Strona
3 13 08 152 00 1	4014586239606	Nóż tnący Cr	345,80	425,34	02	66
3 13 08 153 01 4	4014586239613	Szczęki tnące Ubs1.6	309,60	380,81	02	66
3 13 08 153 02 0	4014586239620	Szczęki tnące Ubs1.6c	309,60	380,81	02	66
3 13 09 036 00 4	4014586048512	Stempel tnący	235,70	289,92	02	-
3 13 09 039 00 0	4014586048543	Trzpień nośny	434,90	534,93	02	-
3 13 09 040 00 2	4014586048550	Matryca	225,60	277,49	02	75
3 13 09 093 00 3	4014586199931	Matryca	259,30	318,94	02	75
3 13 09 094 00 1	4014586199948	Matryca	295,30	363,22	02	75
3 13 09 097 00 2	4014586199955	Stempel tnący	235,30	289,42	02	75
3 13 09 098 00 0	4014586199962	Stempel tnący	342,70	421,53	02	75
3 13 09 100 01 4	4014586199986	Tuleja dystansowa	408,00	501,84	02	-
3 13 09 107 00 0	4014586210742	Matryca 5mm	419,60	516,11	02	75
3 13 09 108 00 8	4014586210759	Matryca 3mm	419,60	516,11	02	75
3 13 09 109 00 2	4014586210766	Matryca P 5mm	419,60	516,11	02	75
3 13 09 110 00 4	4014586210773	Stempel tnący	341,90	420,54	02	75
3 13 09 110 01 3	4014586259161	Stempel tnący i matryca w zestawie, 5 mm, stal	743,30	914,26	02	75
3 13 09 114 00 8	4014586210780	Worek na wióry	380,50	468,02	02	75
3 13 09 119 00 1	4014586209852	Stempel tnący	266,00	327,18	02	-
3 13 09 121 00 2	4014586209876	Płytki ślizgowa	49,10	60,40	02	74
3 13 09 122 00 5	4014586209883	Matryca	288,70	355,11	02	74
3 13 09 122 02 0	4014586318172	Matryca 2 szt.	520,30	639,97	02	74
3 13 09 122 03 0	4014586318189	Matryca 5 szt.	1.230,40	1.513,40	02	74
3 13 09 134 00 6	4014586259185	Stempel, 3 mm CR	341,90	420,54	02	75
3 13 09 134 01 5	4014586259192	Stempel tnący i matryca w zestawie	743,30	914,26	02	75
3 13 22 190 01 4	4014586053363	Worek filtrujący - 5 w opakowaniu	222,50	273,68	02	-
3 13 22 599 01 5	4014586227016	Worek filtrujący - 5 w opakowaniu	208,30	256,21	02	-
3 13 22 600 00 1	4014586227009	Filtr do pochłaniacza	233,80	287,58	02	-
3 13 22 601 01 9	4014586227030	Filtr fałdowany płaski	72,50	89,18	02	-
3 13 22 602 01 2	4014586227047	Filtr papierowy VE5	99,10	121,90	02	-
3 13 22 757 01 6	4014586261386	Papier filtrujący BIA 5 w opakowaniu	173,20	213,04	02	124
3 13 22 765 00 9	4014586261454	Wkład filtrujący	231,80	285,12	02	125
3 13 22 767 01 5	4014586261478	Wąż ssący kompletny	202,80	249,45	02	125
3 13 22 771 00 9	4014586261492	Złączka rurowa	21,80	26,82	02	125
3 13 22 772 00 2	4014586261508	Złączka stopniowa	43,50	53,51	02	125
3 13 22 781 01 7	4014586262451	Filtr papierowy 5 szt. Dustex 25	101,50	124,85	02	124
3 13 22 810 01 0	4014586307718	Filtr papierowy 5 szt. Dustex 40	184,80	227,31	02	124
3 13 22 811 01 0	4014586307725	Worek filtracyjny	376,80	463,47	02	124
3 13 27 064 00 8	4014586199580	Stalowe szczęki ochronne	215,20	264,70	02	84
3 13 27 068 00 7	4014586199627	Śruba aretująca	97,40	119,81	02	-
3 13 29 100 01 6	4014586218571	Zacisk - 2 w opakowaniu	27,40	33,71	02	-
3 13 29 106 00 8	4014586218595	Podpora piły	53,40	65,69	02	-
3 13 29 107 00 2	4014586218588	Podpora piły do rur	235,50	289,67	02	-
3 13 33 090 00 0	4014586368375	Uchwyt wiertarski	129,70	159,54	02	-
3 13 33 118 00 0	4014586368382	Uchwyt wiertarski	111,60	137,27	02	-
3 13 35 017 01 1	4014586262390	Rolka prowadząca	297,90	366,42	02	132
3 13 45 012 01 0	4014586366197	Filtr fałdowany płaski	120,80	148,59	02	123
3 13 45 059 01 0	4014586366210	Filtr fałdowany płaski	232,00	285,36	02	123
3 13 45 060 01 0	4014586366227	Filtr fałdowany płaski	369,50	454,49	02	123
3 13 45 061 01 0	4014586366234	Worek z włókniny	96,60	118,82	02	124
3 13 45 062 01 0	4014586366241	Worek z włókniny	125,50	154,37	02	124
3 13 45 063 01 0	4014586366258	Worek do odkurzacza	136,90	168,39	02	124
3 13 45 064 01 0	4014586366265	Filtr ciągły	236,70	291,15	02	124
3 13 45 065 01 0	4014586366272	Przewód odsysający	303,00	372,69	02	123
3 13 45 066 01 0	4014586366289	Przewód odsysający	268,50	330,26	02	123
3 13 45 067 01 0	4014586366296	Wąż przedłużający	279,30	343,54	02	123
3 13 45 068 01 0	4014586366302	Wąż przedłużający	227,30	279,58	02	123
3 13 45 069 01 0	4014586366319	Zestaw naprawczy	120,80	148,59	02	123
3 13 45 070 01 0	4014586366326	Kolanko	50,70	62,37	02	123
3 13 45 071 01 0	4014586366333	Rura ssawna	120,80	148,59	02	123
3 13 45 071 02 0	4014586368528	Zestaw akcesoriów	326,70	401,85	02	124
3 13 45 072 01 0	4014586366340	Ssawka do podłoża	154,40	189,92	02	123
3 13 45 073 01 0	4014586366357	Końcówka ssąca kombinowana	144,90	178,23	02	123
3 13 45 074 01 0	4014586366364	Końcówka ssąca do szczelin	24,20	29,77	02	123
3 13 45 075 01 0	4014586366371	Końcówka ssąca do wykładzin	36,50	44,90	02	123
3 13 45 076 01 0	4014586366388	Ssawka z włosiem	46,00	56,58	02	123
3 13 45 077 01 0	4014586366395	Szczotka	81,50	100,25	02	123
3 13 45 078 01 0	4014586366401	Złączka elektronarzędzia z regulacją siły ssania	106,60	131,12	02	-
3 13 45 079 01 0	4014586366418	Złączka stopniowa	54,20	66,67	02	123
3 13 45 119 01 0	4014586370187	Uchwyt kablowy	28,70	35,31	02	124
3 13 45 120 01 0	4014586386119	Przewód odsysający	705,40	867,65	02	123
3 13 45 121 01 0	4014586392059	Przewód odsysający	610,70	751,17	02	123
3 13 45 123 01 0	4014586378596	Złączka elektronarzędzia z regulacją siły ssania	118,40	145,64	02	123
3 13 45 130 01 0	4014586379449	Worek z filtrem HEPA	416,60	512,42	02	124
3 13 45 133 02 0	4014586386126	Zestaw akcesoriów	340,90	419,31	02	124
3 13 45 137 01 0	4014586386133	Ssawka uniwersalna aluminiowa	449,80	553,26	02	123
3 13 45 250 01 0	4014586392066	Złączka elektronarzędzia z regulacją siły ssania	108,70	133,71	02	123

**Akcesoria – układ wg numerów zamówieniowych**

Numer zamówienia	EAN	Opis	Cena netto (bez VAT)	Cena brutto w PLN	PK	Strona
3 13 45 251 01 0	4014586392691	Worek z włókniny Premium	202,40	248,96	02	124
3 13 45 263 01 0	4014586394459	Kolanko	75,30	92,62	02	123
3 13 45 273 01 0	4014586409955	Worek z włókniny Premium	152,70	187,83	02	124
3 14 14 024 01 0	4014586060187	Wąż ssący kompletny	340,10	418,33	02	-
3 14 14 054 00 8	4014586208916	Wąż	13,90	17,10	02	113
3 14 14 055 00 2	4014586227290	Złączka węża powietrza	277,60	341,45	08	-
3 14 14 055 01 1	4014586252421	Zestaw węża dysz. z podwójnym zaworem ręcznym	5.865,00	7.213,95	08	-
3 14 14 059 01 0	4014586227108	Przewód odsysający	202,80	249,45	02	-
3 14 14 070 01 0	4014586356433	Elastyczny wąż przegubowy	55,70	68,52	02	113
3 14 20 120 01 0	4014586376677	Pokrowiec AccuTec ASM	88,80	109,23	02	36
3 14 20 131 01 0	4014586396408	Osłona BOP 10	51,50	63,35	02	9
3 14 20 132 01 0	4014586396415	Osłona BOP 10-2	51,50	63,35	02	9
3 14 26 030 00 5	4014586061641	Rzep szybkomocujący	69,60	85,61	02	135
3 14 26 067 01 6	4014586236797	Mata antypoślizgowa	83,40	102,59	02	-
3 14 28 102 01 6	4014586195957	Osłona wiórów - 5 w opakowaniu	40,50	49,82	02	80
3 14 28 156 00 0	4014586272047	Pokrywa ochronna z tworzywa sztucznego	32,40	39,86	02	-
3 18 01 010 01 2	4014586069210	Uchwyt suportu	374,30	460,39	02	-
3 18 10 070 01 6	4014586069678	Osłona kompletna	136,60	168,02	02	-
3 18 10 071 01 5	4014586069739	Osłona kompletna	166,90	205,29	02	-
3 18 10 171 00 5	4014586070124	Osłona odciągowa kpl.	862,40	1.060,76	02	-
3 18 10 240 01 4	4014586228945	Osłona odciągowa kpl.	93,30	114,76	06	135
3 18 10 247 01 9	4014586241906	Osłona przed wiórami	81,20	99,88	02	-
3 18 10 264 01 0	4014586307343	Osłona ochronna	82,40	101,36	02	135
3 18 10 277 00 0	4014586326238	Osłona	48,10	59,17	02	-
3 18 10 299 00 0	4014586394107	Osłona	35,00	43,05	06	52
3 18 10 300 00 0	4014586394114	Osłona	36,40	44,78	06	132
3 18 10 301 00 0	4014586394121	Osłona	37,50	46,13	06	52
3 18 10 305 00 0	4014586407852	Osłona	134,20	165,07	02	-
3 21 09 061 01 6	4014586074542	Napinacz kompletny	342,60	421,40	02	-
3 21 19 032 00 2	4014586074689	Uchwyt boczny	27,40	33,71	02	-
3 21 19 047 00 4	4014586074801	Uchwyt ręczny	45,60	56,09	02	-
3 21 19 058 00 1	4014586074849	Uchwyt ręczny	55,70	68,52	02	-
3 21 19 078 02 4	4014586074962	Uchwyt kpl.	98,30	120,91	02	-
3 21 19 103 01 7	4014586215587	Uchwyt kpl.	124,70	153,39	02	-
3 21 19 107 01 6	4014586222882	Uchwyt kpl.	21,60	26,57	02	-
3 21 19 113 01 6	4014586235264	Uchwyt kpl.	62,00	76,26	02	-
3 21 19 116 01 1	4014586267616	Rękojeść pałakowa	188,60	231,98	04	173
3 21 19 117 01 5	4014586268125	Uchwyt antywibracyjny	150,30	184,87	02	55
3 21 19 119 01 7	4014586268149	Uchwyt antywibracyjny	150,30	184,87	02	-
3 21 19 124 01 0	4014586334783	Uchwyt antywibracyjny	37,50	46,13	02	131
3 21 19 127 03 0	4014586351971	Szydło	95,10	116,98	02	-
3 21 27 021 06 1	4014586075792	Tuleja dociskowa kompletna	250,50	308,12	02	-
3 21 27 021 10 4	4014586250717	Tuleja dociskowa kompletna	216,90	266,79	02	-
3 21 27 021 11 3	4014586250724	Tuleja dociskowa kompletna	108,10	132,97	02	-
3 21 27 021 12 9	4014586258669	Tuleja dociskowa kompletna	85,90	105,66	02	-
3 21 27 021 13 5	4014586262406	Tuleja dociskowa	68,10	83,77	02	-
3 21 27 021 14 1	4014586270531	Ogranicznik głębokości kompletny	183,90	226,20	02	-
3 21 27 021 15 0	4014586295343	Tuleja dociskowa kompletna	93,90	115,50	02	-
3 21 27 043 00 0	4014586075983	Tuleja dociskowa kompletna	69,30	85,24	02	-
3 21 27 057 00 8	4014586208831	Tuleja dociskowa kompletna	74,50	91,64	02	-
3 21 27 059 00 0	4014586215594	Ogranicznik głębokości	42,80	52,65	02	-
3 21 27 065 01 9	4014586266077	Ogranicznik głębokości kompletny	154,90	190,53	02	-
3 21 27 069 01 0	4014586351674	Ogranicznik głębokości	81,90	100,74	04	155
3 21 32 020 12 9	4014586076706	Pasta poprawiająca warunki skrawania	62,20	76,51	04	113
3 21 32 022 00 7	4014586076713	Pompa ręczna	42,30	52,03	02	113
3 21 32 031 00 0	4014586289922	Wysokowydajny spray oleju chłodząco-smarującego	67,10	82,54	02	113
3 21 33 012 01 8	4014586076775	Krzyż dociskowy	497,10	611,44	02	-
3 21 33 021 01 0	4014586404745	Odciąg pyłu	277,20	340,96	04	165
3 21 73 003 00 3	4014586265568	Rękawice robocze małe, para	319,10	392,50	04	132
3 21 73 004 00 1	4014586265575	Rękawice robocze średnie, para	319,10	392,50	04	132
3 21 73 005 00 5	4014586265582	Rękawice robocze duże, para	319,10	392,50	04	132
3 21 74 003 00 0	4014586077215	Kosz ochronny	45,60	56,09	02	-
3 21 74 006 00 5	4014586199641	Zapadka napinająca z paskiem	611,90	752,64	02	-
3 21 74 007 00 9	4014586214740	Zapadka napinająca z paskiem	73,10	89,92	02	-
3 21 74 008 00 7	4014586241890	Pas mocujący	70,60	86,84	02	-
3 21 74 011 00 0	4014586319056	Osłona ochronna	27,90	34,32	04	178
3 21 74 013 01 0	4014586335773	Pojemnik na wióry	77,30	95,08	02	91
3 21 74 013 10 0	4014586353128	Osłona ochronna	68,30	84,01	02	-
3 21 74 013 20 0	4014586353135	Osłona ochronna	83,50	102,71	02	-
3 21 74 014 01 0	4014586376691	Pokrowiec AccuTec ASW	75,10	92,38	02	36
3 21 74 015 01 0	4014586376707	Pokrowiec na akumulator	75,10	92,38	02	35
3 21 74 016 01 0	4014586376714	Pokrowiec na akumulator	79,70	98,04	02	35
3 21 74 019 01 0	4014586404905	Pokrowiec na akumulator	86,50	106,40	02	35
3 21 74 020 01 0	4014586404912	Pokrowiec na akumulator	81,90	100,74	02	35
3 21 74 021 01 0	4014586404929	Pokrywa ochronna	59,20	72,82	02	36
3 21 74 022 01 0	4014586404936	Pokrywa ochronna	59,20	72,82	02	36





Numer zamówienia	EAN	Opis	Cena netto (bez VAT)	Cena brutto w PLN	PK	Strona
3 21 74 024 01 0	4014586404943	Pokrowiec AccuTec ASW	115,80	142,44	02	36
3 21 74 025 01 0	4014586415499	Pokrowiec na akumulator	63,70	78,36	02	36
3 24 22 326 01 0	4014586369846	Adapter do magnetycznych wiertarek rdzeniowych	187,80	231,00	02	14
3 24 33 027 01 7	4014586210469	Płytki	391,30	481,30	08	-
3 26 23 009 00 6	4014586200699	Pierścienie redukcyjne	144,50	177,74	02	14
3 26 23 010 00 8	4014586200422	Pierścienie redukcyjne	144,50	177,74	02	14
3 26 23 012 01 9	4014586248776	Pierścienie redukcyjne	144,50	177,74	02	14
3 26 23 013 00 4	4014586248783	Pierścienie redukcyjne	144,50	177,74	02	14
3 26 23 014 01 0	4014586369853	Pierścienie redukcyjne	144,50	177,74	02	14
3 27 14 037 01 3	4014586091938	Kabłąk dociskowy kompletny	1.087,90	1.338,12	02	-
3 27 14 062 02 3	4014586092133	Podpora uwalniająca ręce	883,90	1.087,20	02	84
3 27 14 071 01 3	4014586092201	Szczęka zaciskowa kompletna	164,30	202,09	02	-
3 27 14 084 00 8	4014586195872	Podkładka	401,60	493,97	02	80
3 27 14 088 00 7	4014586200750	Ośłona przed wiórami	20,10	24,73	02	80
3 27 15 051 03 8	4014586092812	Łańcuch pałkowy	3.699,20	4.550,02	08	-
3 39 01 021 01 1	4014586110165	Walizka narzędziowa	229,20	281,92	02	52
3 39 01 022 01 4	4014586110202	Walizka narzędziowa	210,60	259,04	02	55
3 39 01 031 00 1	4014586110233	Walizka narzędziowa	314,00	386,22	08	-
3 39 01 032 01 3	4014586110257	Walizka narzędziowa	217,20	267,16	02	9
3 39 01 045 01 8	4014586110387	Walizka narzędziowa kpl.	178,80	219,93	02	-
3 39 01 073 01 3	4014586200002	Walizka narzędziowa kpl.	718,50	883,76	02	-
3 39 01 096 01 6	4014586242095	Walizka narzędziowa kpl.	803,50	988,31	02	-
3 39 01 100 02 0	4014586287980	Walizka na narzędzia kompletna do wiertarki rdzeniowej	80,60	99,14	02	-
3 39 01 112 02 0	4014586317939	Walizka narzędziowa	372,60	458,30	04	-
3 39 01 114 00 7	4014586266732	Skrzynia transportowa	3.972,20	4.885,81	08	-
3 39 01 118 01 0	4014586285474	Walizka narzędziowa kpl.	177,50	218,33	02	11
3 39 01 118 20 0	4014586302775	Walizka narzędziowa - FSC	206,20	253,63	04	-
3 39 01 118 48 0	4014586317618	Walizka narzędziowa	212,20	261,01	02	8
3 39 01 118 93 0	4014586334974	Walizka bez wyposażenia	206,70	254,25	04	-
3 39 01 119 00 0	4014586285498	Skrzynka z tworzywa sztucznego	17,50	21,53	02	11
3 39 01 121 02 0	4014586317946	Skrzynka	840,20	1.033,45	02	-
3 39 01 122 01 0	4014586308791	Walizka narzędziowa kpl.	274,60	337,76	02	131
3 39 01 122 06 0	4014586321165	Walizka narzędziowa	319,90	393,48	02	-
3 39 01 122 12 0	4014586336732	Walizka narzędziowa	315,10	387,58	02	-
3 39 01 126 02 0	4014586332406	Skrzynka	368,50	453,26	02	-
3 39 01 127 02 0	4014586325859	Skrzynka	374,00	460,02	02	-
3 39 01 128 58 0	4014586367897	Walizka narzędziowa	201,10	247,36	02	-
3 39 01 128 82 0	4014586349435	Walizka narzędziowa	203,10	249,82	02	-
3 39 01 130 05 0	4014586333250	Walizka narzędziowa	326,60	401,72	02	-
3 39 01 131 03 0	4014586348957	Walizka narzędziowa	207,10	254,74	02	-
3 39 01 131 08 0	4014586348650	Walizka narzędziowa	207,10	254,74	02	16
3 39 01 131 92 0	4014586376325	Walizka narzędziowa	187,20	230,26	02	-
3 39 01 131 94 0	4014586379630	Walizka narzędziowa	197,20	242,56	02	11
3 39 01 131 98 0	4014586376332	Walizka bez wyposażenia	186,80	229,77	04	165
3 39 01 132 03 0	4014586340449	Skrzynka	368,50	453,26	02	-
3 39 01 133 05 0	4014586351247	Walizka narzędziowa	326,60	401,72	02	-
3 39 01 134 04 0	4014586340456	Skrzynka	374,00	460,02	02	-
3 39 01 140 99 0	4014586356310	Walizka narzędziowa	374,90	461,13	02	-
3 39 01 141 01 0	4014586365244	Walizka narzędziowa z tworzywa sztucznego	99,80	122,76	02	-
3 39 01 142 14 0	4014586356921	Skrzynka	374,00	460,02	02	-
3 39 01 143 06 0	4014586356938	Skrzynka	374,00	460,02	02	-
3 39 01 144 01 0	4014586356945	Walizka bez wyposażenia	98,10	120,67	04	165
3 39 01 146 00 0	4014586380025	Systainer Sys 1	225,90	277,86	02	165
3 39 01 147 00 0	4014586380032	Systainer Sys 2	245,10	301,48	02	-
3 39 01 152 00 0	4014586398396	Walizka narzędziowa	179,10	220,30	02	-
3 39 01 152 05 0	4014586407654	Walizka narzędziowa	231,00	284,13	04	-
3 39 01 152 07 0	4014586408118	Walizka narzędziowa	277,20	340,96	02	-
3 39 01 153 01 0	4014586398402	Walizka narzędziowa	99,80	122,76	04	-
3 39 01 154 03 0	4014586411903	Walizka narzędziowa	194,50	239,24	04	-
3 39 01 154 05 0	4014586403786	Walizka narzędziowa	184,10	226,45	04	-
3 39 01 155 02 0	4014586379647	Skrzynka	823,70	1.013,16	02	-
3 39 01 157 31 0	4014586410586	Walizka narzędziowa	201,10	247,36	02	-
3 39 01 157 32 0	4014586410593	Walizka narzędziowa	201,10	247,36	02	-
3 39 01 160 01 0	4014586394091	Walizka narzędziowa	97,60	120,05	02	24
3 39 01 179 01 0	4014586408125	Walizka narzędziowa	277,20	340,96	02	-
3 39 04 491 00 0	4014586382999	Wkład do walizki do FMM 350 Q / QSL	39,00	47,97	06	165
3 39 04 542 00 0	4014586380056	Wkład do walizki do AFSC 18 Q	30,10	37,03	06	173
3 39 98 140 02 2	4014586622231	Walizka narzędziowa	332,20	408,61	02	-
3 39 98 140 08 2	4014586662039	Walizka narzędziowa	332,20	408,61	02	-
3 43 00 000 00 1	4014586402796	Ośłona	18,80	23,13	04	155
3 52 22 927 05 0	4014586392455	Adapter do urządzeń oscylacyjnych FEIN (do 2004)	46,90	57,69	04	165
3 52 22 942 04 0	4014586392462	Zestaw akcesoriów Best of Sanding	268,50	330,26	04	159
3 52 22 942 05 0	4014586392479	Zestaw akcesoriów Best of E-Cut	268,50	330,26	04	155
3 52 22 942 06 0	4014586392486	Zestaw akcesoriów Best of Renovation	735,80	905,04	04	158
3 52 22 942 07 0	4014586392677	Zestaw akcesoriów Best of Tileworking	380,40	467,90	04	163
3 52 22 942 13 0	4014586397436	Zestaw akcesoriów Best of E-Cut	427,50	525,83	04	-

**Akcesoria – układ wg numerów zamówieniowych**

Numer zamówienia	EAN	Opis	Cena netto (bez VAT)	Cena brutto w PLN	PK	Strona
3 52 22 946 01 0	4014586397443	Zestaw akcesoriów do prac wykończeniowych i stolarskich	752,40	925,46	04	166
3 52 22 946 02 0	4014586397450	Zestaw akcesoriów do naprawy / wymiany okien	752,40	925,46	04	166
3 52 22 946 03 0	4014586397467	Zestaw akcesoriów do usuwania płytek ceramicznych/remontów łazienek	752,40	925,46	04	166
3 52 22 946 04 0	4014586397474	Zestaw akcesoriów do prac instalatorskich	752,40	925,46	04	166
3 52 22 946 06 0	4014586397498	Zestaw akcesoriów Composite	752,40	925,46	04	-
3 52 22 952 01 0	4014586392516	Brzeszczot ze stali HSS z ogranicznikiem głębokości	280,90	345,51	04	155
3 52 22 952 02 0	4014586392523	Zestaw SLP	113,30	139,36	04	163
3 52 22 952 03 0	4014586392530	Brzeszczot E-Cut Combo SLP	181,60	223,37	04	155
3 52 22 952 04 0	4014586392547	Adapter FSC	61,10	75,16	04	173
3 52 22 952 05 0	4014586392554	Adapter FSC Q	61,10	75,16	04	173
3 52 22 952 10 0	4014586404721	Zestaw arkuszy ściernych	46,00	56,58	04	161
3 52 22 952 11 0	4014586404479	Zestaw arkuszy papieru ściernego, cyrkon	78,50	96,56	04	161
3 52 22 952 13 0	4014586400389	Brzeszczot E-Cut Combo	181,60	223,37	04	-
3 52 22 952 18 0	4014586410319	Zestaw akcesoriów Best of E-Cut	223,00	274,29	04	-
3 52 22 952 22 0	4014586413839	Zestaw akcesoriów do renowacji podłóg	177,50	218,33	04	158
3 52 22 952 23 0	4014586413846	Zestaw akcesoriów do renowacji okien	177,50	218,33	04	159
3 52 22 952 24 0	4014586413853	Zestaw akcesoriów uniwersalnych	177,50	218,33	04	159
3 52 22 952 25 0	4014586413860	Zestaw akcesoriów do pomieszczeń sanitarnych	223,00	274,29	04	159
3 52 22 952 30 0	4014586415635	Zestaw akcesoriów Best of E-Cut	204,80	251,91	04	155
3 90 00 000 00 1	4014586280028	Grafit 80 x 430 mm (5 sztuk)	341,80	420,42	06	203
3 90 00 000 00 2	4014586280035	Giętki przewód Ø 90, 1,0 M	180,30	221,77	06	204
3 90 00 000 00 3	4014586280042	Taśma mocująca Ø 90	24,20	29,77	06	204
3 90 00 000 00 4	4014586280059	Ochrona oczu 75 (3 sztuki)	153,70	189,06	06	203
3 90 00 000 00 7	4014586280080	Ochrona oczu	247,30	304,18	06	203
3 90 00 000 05 6	4014586283517	Grafit 155 x 430 mm (3 sztuki)	393,00	483,39	06	205
3 90 00 000 10 0	4014586294162	Filtr metalowy	431,50	530,75	06	206
3 90 00 000 18 3	4014586283500	Powłoka grafitowa	170,90	210,21	06	207
3 90 00 000 18 4	4014586283494	Ochrona oczu	295,70	363,72	06	205
3 90 00 000 19 0	4014586283487	Ośłona oczu	146,40	180,08	06	207
3 90 00 000 49 6	4014586280325	Mosiężna prowadnica	175,50	215,87	06	204
3 90 00 000 49 7	4014586280332	Prowadnica, nylon	186,00	228,78	06	204
3 90 00 000 97 6	4014586286303	Filtr do GIBE, 523 x 241, zapakowany	491,10	604,06	06	206
3 90 00 001 32 0	4014586294407	Urządzenie do fazowania	745,10	916,48	13	-
3 90 00 001 51 7	4014586297361	Mocowanie kątowe	546,10	671,71	13	-
3 90 00 004 55 4	4014586330686	Szablon do wykonania otworów	84,50	103,94	06	206
3 90 00 004 76 0	4014586380933	Powłoka grafitowa	81,50	100,25	06	206
3 90 00 008 10 6	4014586389837	Zestaw do stali nierdzewnej GX75	297,40	365,81	02	187
4 06 11 009 01 9	4014586126760	Zestaw pierścieni uszczelniających	38,40	47,24	02	-
4 11 40 004 00 7	4014586128399	Złącze przewodu giętkiego	112,40	138,26	02	84
4 30 33 087 06 5	4014586225173	Zestaw śrub mocujących	35,10	43,18	04	-
6 01 10 008 01 7	4014586165790	Uchwyt Ø 7 mm z mocowaniem zewnętrznym na płask	105,70	130,02	02	-
6 05 03 306 00 8	4014586262772	Bity 1/4" z końcówką sześciokątną	32,80	40,35	02	41
6 05 05 015 00 1	4014586258713	Wkładka 1/4" z końcówką sześciokątną - SW 8	61,60	75,77	02	-
6 05 10 011 00 9	4014586235141	Uchwyt 1/4" klucza nasadowego sześciokątnego	80,10	98,53	02	24
6 05 10 215 00 3	4014586258812	Uchwyt 1/4" klucza nasadowego sześciokątnego	99,30	122,14	02	38
6 05 10 219 01 0	4014586367910	Uchwyt bitów	103,20	126,94	02	-
6 05 10 222 01 0	4014586404820	Uchwyt bitów	136,90	168,39	02	25
6 22 19 002 07 9	4014586168012	Uchwyt do śrub dwustronnych	588,60	723,98	02	-
6 22 19 002 09 1	4014586168036	Uchwyt do śrub dwustronnych	493,00	606,39	02	-
6 22 19 002 10 6	4014586168043	Uchwyt do śrub dwustronnych	493,00	606,39	02	-
6 22 19 002 14 3	4014586168074	Uchwyt do śrub dwustronnych	493,00	606,39	02	-
6 27 12 109 03 4	4014586169637	Bity 1/4" z końcówką sześciokątną - 5 w opakowaniu	35,10	43,18	02	41
6 29 01 002 00 4	4014586172071	Klucz płaski SW8	24,60	30,26	02	-
6 29 01 003 00 8	4014586172088	Klucz płaski SW9	24,60	30,26	02	-
6 29 01 007 00 7	4014586172125	Klucz płaski SW13	24,60	30,26	02	-
6 29 01 016 00 2	4014586172217	Klucz płaski SW46	69,10	85,00	02	-
6 29 03 002 00 9	4014586172255	Klucz płaski SW17	24,60	30,26	02	8
6 29 03 010 00 6	4014586172309	Klucz płaski 55 mm	116,10	142,81	08	-
6 29 03 011 00 5	4014586172316	Klucz płaski SW17	15,20	18,70	02	-
6 29 04 003 00 0	4014586172347	Klucz płaski 19 x 22	24,60	30,26	02	-
6 29 06 009 00 7	4014586172415	Klucz nasadowy SW8	13,80	16,98	02	-
6 29 06 013 00 5	4014586226101	Klucz nasadowy SW46	180,40	221,90	02	-
6 29 07 004 00 5	4014586172446	Klucz imbusowy SW6	7,10	8,74	02	-
6 29 07 006 00 2	4014586172453	Klucz imbusowy SW8	7,10	8,74	02	-
6 29 07 010 00 0	4014586172477	Klucz imbusowy SW4	7,10	8,74	02	-
6 29 07 011 00 9	4014586172484	Klucz imbusowy SW5	7,10	8,74	02	-
6 29 07 013 00 6	4014586172491	Klucz imbusowy SW3	7,10	8,74	02	-
6 29 07 015 00 8	4014586172514	Klucz imbusowy SW2.5	7,10	8,74	02	-
6 29 07 017 00 5	4014586172521	Klucz imbusowy SW4.5	25,30	31,12	02	-
6 29 07 023 00 5	4014586172545	Klucz nasadowy	7,10	8,74	02	-
6 29 07 029 00 6	4014586172590	Klucz imbusowy SW2	7,10	8,74	02	-
6 29 07 030 00 8	4014586172606	Klucz imbusowy SW8	15,20	18,70	02	-
6 29 07 034 00 2	4014586218618	Klucz imbusowy SW4	7,10	8,74	02	-
6 29 07 037 00 3	4014586249728	Klucz imbusowy	8,80	10,83	02	-
6 29 08 013 00 3	4014586172675	Klucz	93,90	115,50	02	-
6 29 10 007 00 7	4014586172705	Wkrętak do nakrętek podw.	75,90	93,36	02	-



Numer zamówienia	EAN	Opis	Cena netto (bez VAT)	Cena brutto w PLN	PK	Strona
6 29 10 022 00 2	4014586172736	Wkrętak do nakrętek podw.	15,20	18,70	02	-
6 29 10 023 00 6	4014586172743	Wkrętak do nakrętek podw.	15,20	18,70	02	-
6 29 10 031 00 8	4014586172811	Wkrętak do nakrętek podw.	40,00	49,20	04	-
6 29 11 004 00 5	4014586172828	Klucz oczkowy SW32	19,40	23,87	02	-
6 29 11 010 00 0	4014586220772	Klucz oczkowy 17 x 19	77,40	95,21	08	-
6 29 12 001 00 4	4014586266107	Śrubokręt	58,90	72,45	02	-
6 29 13 004 00 0	4014586172859	Trzpień ustalający	15,90	19,56	02	-
6 29 13 020 00 4	4014586172927	Trzpień ustalający	5,10	6,28	02	-
6 29 13 021 00 3	4014586208688	Trzpień ustalający	13,50	16,61	02	-
6 29 14 001 00 2	4014586172934	Klucz do uchwytu wiertarskiego	19,20	23,62	02	-
6 29 14 002 00 5	4014586172941	Klucz do uchwytu wiertarskiego	9,20	11,32	02	-
6 29 14 004 00 7	4014586172958	Klucz do uchwytu wiertarskiego	17,90	22,02	02	-
6 29 14 005 00 1	4014586172965	Klucz do uchwytu wiertarskiego	48,10	59,17	02	-
6 29 14 011 00 1	4014586173016	Klucz do uchwytu wiertarskiego	28,70	35,31	02	-
6 31 06 016 01 0	4014586271767	Przedłużenie 100 mm QI	322,10	396,19	02	111
6 31 06 017 01 0	4014586335063	Przedłużenie QIP 100 mm	312,70	384,63	02	91
6 31 10 019 01 0	4014586415680	Gwintownik do otworów przelotowych	59,20	72,82	02	99
6 31 10 019 02 0	4014586416069	Zestaw gwintowników do otworów przelotowych	432,30	531,73	02	99
6 31 10 019 03 0	4014586416076	Gwintownik do otworów przelotowych z adapterem z uchwytem Weldon 3/4"	145,60	179,09	02	99
6 31 10 020 01 0	4014586415697	Gwintownik do otworów przelotowych	68,30	84,01	02	99
6 31 10 020 02 0	4014586416083	Gwintownik do otworów przelotowych	432,30	531,73	02	99
6 31 10 020 03 0	4014586416090	Gwintownik do otworów przelotowych z adapterem z uchwytem Weldon 3/4"	154,70	190,29	02	99
6 31 10 021 01 0	4014586415703	Gwintownik do otworów przelotowych	81,90	100,74	02	99
6 31 10 021 02 0	4014586416106	Zestaw gwintowników do otworów przelotowych	450,50	554,12	02	99
6 31 10 021 03 0	4014586416113	Gwintownik do otworów przelotowych z adapterem z uchwytem Weldon 3/4"	168,40	207,14	02	99
6 31 10 022 01 0	4014586415710	Gwintownik do otworów przelotowych	91,00	111,93	02	99
6 31 10 022 02 0	4014586416120	Zestaw gwintowników do otworów przelotowych	450,50	554,12	02	99
6 31 10 022 03 0	4014586416137	Gwintownik do otworów przelotowych z adapterem z uchwytem Weldon 3/4	177,50	218,33	02	99
6 31 11 009 01 0	4014586326597	Wiertła kręte D10 HSS QI	83,40	102,59	02	111
6 31 11 010 01 0	4014586326603	Wiertła kręte D10.2 HSS QI	83,40	102,59	02	111
6 31 11 011 01 0	4014586326610	Wiertła kręte D11 HSS QI	94,90	116,73	02	111
6 31 11 012 01 0	4014586326627	Wiertła kręte D12 HSS QI	94,90	116,73	02	111
6 31 11 013 01 0	4014586326634	Wiertła kręte D13 HSS QI	101,80	125,22	02	111
6 31 11 014 01 0	4014586326641	Wiertła kręte D14 HSS QI	101,80	125,22	02	111
6 31 11 015 01 0	4014586326658	Wiertła kręte D15 HSS QI	106,50	131,00	02	111
6 31 11 016 01 0	4014586326665	Wiertła kręte D15.5 HSS QI	106,50	131,00	02	111
6 31 11 018 01 0	4014586409085	Wiertło spiralne HSS NOVA z uchwytem Weldon 3/4	77,40	95,21	02	98
6 31 11 018 02 0	4014586416144	Zestaw wiertel spiralnych HSS z uchwytem Weldon 3/4	591,50	727,55	02	98
6 31 11 019 01 0	4014586409092	Wiertło spiralne HSS NOVA z uchwytem Weldon 3/4	77,40	95,21	02	98
6 31 11 020 01 0	4014586409108	Wiertło spiralne HSS NOVA z uchwytem Weldon 3/4	77,40	95,21	02	98
6 31 11 021 01 0	4014586409115	Wiertło spiralne HSS NOVA z uchwytem Weldon 3/4	81,90	100,74	02	98
6 31 11 022 01 0	4014586409122	Wiertło spiralne HSS NOVA z uchwytem Weldon 3/4	81,90	100,74	02	98
6 31 11 023 01 0	4014586409139	Wiertło spiralne HSS NOVA z uchwytem Weldon 3/4	93,30	114,76	02	98
6 31 11 024 01 0	4014586409146	Wiertło spiralne HSS NOVA z uchwytem Weldon 3/4	93,30	114,76	02	98
6 31 11 025 01 0	4014586409153	Wiertło spiralne HSS NOVA z uchwytem Weldon 3/4	100,10	123,13	02	98
6 31 11 026 01 0	4014586409160	Wiertło spiralne HSS NOVA z uchwytem Weldon 3/4	100,10	123,13	02	98
6 31 11 027 01 0	4014586409177	Wiertło spiralne HSS NOVA z uchwytem Weldon 3/4	113,80	139,98	02	98
6 31 11 028 01 0	4014586409184	Wiertło spiralne HSS NOVA z uchwytem Weldon 3/4	113,80	139,98	02	98
6 31 11 034 01 0	4014586409658	Wiertło spiralne HSS NOVA z uchwytem Weldon 3/4	77,40	95,21	02	98
6 31 11 035 01 0	4014586409665	Wiertło spiralne HSS NOVA z uchwytem Weldon 3/4	81,90	100,74	02	98
6 31 11 036 01 0	4014586415109	Wiertło spiralne HSS NOVA z uchwytem Weldon 3/4	77,40	95,21	02	98
6 31 11 037 01 0	4014586415116	Wiertło spiralne HSS NOVA z uchwytem Weldon 3/4	93,30	114,76	02	98
6 31 11 038 01 0	4014586415727	Bit pogłębiacza stożkowego HSS 90°	72,80	89,55	02	98
6 31 11 038 02 0	4014586416168	Bit pogłębiacza stożkowego HSS 90° z adapterem z uchwytem Weldon 3/4"	159,30	195,94	02	98
6 31 14 038 01 0	4014586331027	Wiertła prowadzące	64,20	78,97	02	90
6 31 14 038 02 0	4014586332796	Wiertła prowadzące długie, opak. 5	288,40	354,74	02	90
6 31 27 001 01 5	4014586176130	Wiertło rdzeniowe z węglików spiekanych Ultra 50 Ø 18 M18 x 6 P 1,5	224,10	275,65	20	105
6 31 27 002 01 8	4014586176147	Wiertło rdzeniowe z węglików spiekanych Ultra 50 Ø 20 M18 x 6 P 1,5	224,10	275,65	20	105
6 31 27 003 01 2	4014586176154	Wiertło rdzeniowe z węglików spiekanych Ultra 50 Ø 22 M18 x 6 P 1,5	224,10	275,65	20	106
6 31 27 004 01 0	4014586176161	Wiertło rdzeniowe z węglików spiekanych Ultra 50 Ø 25 M18 x 6 P 1,5	224,10	275,65	20	106
6 31 27 005 01 4	4014586176178	Wiertło rdzeniowe z węglików spiekanych Ultra 50 Ø 26 M18 x 6 P 1,5	224,10	275,65	20	106
6 31 27 006 01 7	4014586176185	Wiertło rdzeniowe z węglików spiekanych Ultra 50 Ø 28 M18 x 6 P 1,5	224,10	275,65	20	106
6 31 27 007 01 1	4014586176192	Wiertło rdzeniowe z węglików spiekanych Ultra 50 Ø 30 M18 x 6 P 1,5	224,10	275,65	20	106
6 31 27 008 01 9	4014586176208	Wiertło rdzeniowe z węglików spiekanych Ultra 50 Ø 32 M18 x 6 P 1,5	250,50	308,12	20	106
6 31 27 009 01 3	4014586176215	Wiertło rdzeniowe z węglików spiekanych Ultra 50 Ø 34 M18 x 6 P 1,5	250,50	308,12	20	106
6 31 27 010 01 5	4014586176222	Wiertło rdzeniowe z węglików spiekanych Ultra 50 Ø 35 M18 x 6 P 1,5	250,50	308,12	20	106
6 31 27 011 01 4	4014586176239	Wiertło rdzeniowe z węglików spiekanych Ultra 50 Ø 38 M18 x 6 P 1,5	290,00	356,70	20	106
6 31 27 012 01 7	4014586176246	Wiertło rdzeniowe z węglików spiekanych Ultra 50 Ø 40 M18 x 6 P 1,5	290,00	356,70	20	106
6 31 27 013 01 1	4014586176253	Wiertło rdzeniowe z węglików spiekanych Ultra 50 Ø 42 M18 x 6 P 1,5	342,50	421,28	20	106
6 31 27 014 01 9	4014586176260	Wiertło rdzeniowe z węglików spiekanych Ultra 50 Ø 43 M18 x 6 P 1,5	342,50	421,28	20	106
6 31 27 015 01 3	4014586176277	Wiertło rdzeniowe z węglików spiekanych Ultra 50 Ø 45 M18 x 6 P 1,5	342,50	421,28	20	106
6 31 27 016 01 6	4014586176284	Wiertło rdzeniowe z węglików spiekanych Ultra 50 Ø 48 M18 x 6 P 1,5	382,40	470,36	20	106
6 31 27 017 01 0	4014586176291	Wiertło rdzeniowe z węglików spiekanych Ultra 50 Ø 50 M18 x 6 P 1,5	382,40	470,36	20	106
6 31 27 018 01 8	4014586176307	Wiertło rdzeniowe z węglików spiekanych Ultra 50 Ø 52 M18 x 6 P 1,5	422,50	519,68	20	106
6 31 27 019 01 2	4014586176314	Wiertło rdzeniowe z węglików spiekanych Ultra 50 Ø 19 M18 x 6 P 1,5	224,10	275,65	20	105
6 31 27 020 01 4	4014586176321	Wiertło rdzeniowe z węglików spiekanych Ultra 50 Ø 21 M18 x 6 P 1,5	224,10	275,65	20	106

**Akcesoria – układ wg numerów zamówieniowych**

Numer zamówienia	EAN	Opis	Cena netto (bez VAT)	Cena brutto w PLN	PK	Strona
6 31 27 021 01 3	4014586176338	Wiertło rdzeniowe z węglików spiekanych Ultra 50 Ø 23 M18 x 6 P 1,5	224,10	275,65	20	106
6 31 27 022 01 6	4014586176345	Wiertło rdzeniowe z węglików spiekanych Ultra 50 Ø 24 M18 x 6 P 1,5	224,10	275,65	20	106
6 31 27 023 01 0	4014586176352	Wiertło rdzeniowe z węglików spiekanych Ultra 50 Ø 27 M18 x 6 P 1,5	224,10	275,65	20	106
6 31 27 024 01 8	4014586176369	Wiertło rdzeniowe z węglików spiekanych Ultra 50 Ø 29 M18 x 6 P 1,5	224,10	275,65	20	106
6 31 27 025 01 2	4014586176376	Wiertło rdzeniowe z węglików spiekanych Ultra 50 Ø 31 M18 x 6 P 1,5	250,50	308,12	20	106
6 31 27 026 01 5	4014586176383	Wiertło rdzeniowe z węglików spiekanych Ultra 50 Ø 33 M18 x 6 P 1,5	250,50	308,12	20	106
6 31 27 027 01 9	4014586176390	Wiertło rdzeniowe z węglików spiekanych Ultra 50 Ø 36 M18 x 6 P 1,5	290,00	356,70	20	106
6 31 27 028 01 7	4014586176406	Wiertło rdzeniowe z węglików spiekanych Ultra 50 Ø 37 M18 x 6 P 1,5	290,00	356,70	20	106
6 31 27 029 01 1	4014586176413	Wiertło rdzeniowe z węglików spiekanych Ultra 50 Ø 39 M18 x 6 P 1,5	290,00	356,70	20	106
6 31 27 030 01 3	4014586176420	Wiertło rdzeniowe z węglików spiekanych Ultra 50 Ø 41 M18 x 6 P 1,5	342,50	421,28	20	106
6 31 27 031 01 2	4014586176437	Wiertło rdzeniowe z węglików spiekanych Ultra 50 Ø 44 M18 x 6 P 1,5	342,50	421,28	20	106
6 31 27 032 01 5	4014586176444	Wiertło rdzeniowe z węglików spiekanych Ultra 50 Ø 46 M18 x 6 P 1,5	382,40	470,36	20	106
6 31 27 033 01 9	4014586176451	Wiertło rdzeniowe z węglików spiekanych Ultra 50 Ø 47 M18 x 6 P 1,5	382,40	470,36	20	106
6 31 27 034 01 7	4014586176468	Wiertło rdzeniowe z węglików spiekanych Ultra 50 Ø 49 M18 x 6 P 1,5	382,40	470,36	20	106
6 31 27 035 01 1	4014586176475	Wiertło rdzeniowe z węglików spiekanych Ultra 50 Ø 51 M18 x 6 P 1,5	422,50	519,68	20	106
6 31 27 036 01 4	4014586192369	Wiertło rdzeniowe z węglików spiekanych Ultra 50 Ø 53 M18 x 6 P 1,5	422,50	519,68	20	106
6 31 27 037 01 8	4014586192376	Wiertło rdzeniowe z węglików spiekanych Ultra 50 Ø 54 M18 x 6 P 1,5	422,50	519,68	20	106
6 31 27 038 01 6	4014586192383	Wiertło rdzeniowe z węglików spiekanych Ultra 50 Ø 55 M18 x 6 P 1,5	422,50	519,68	20	106
6 31 27 039 01 0	4014586192390	Wiertło rdzeniowe z węglików spiekanych Ultra 50 Ø 56 M18 x 6 P 1,5	440,40	541,70	20	106
6 31 27 040 01 2	4014586192406	Wiertło rdzeniowe z węglików spiekanych Ultra 50 Ø 57 M18 x 6 P 1,5	440,40	541,70	20	106
6 31 27 041 01 1	4014586192413	Wiertło rdzeniowe z węglików spiekanych Ultra 50 Ø 58 M18 x 6 P 1,5	440,40	541,70	20	106
6 31 27 042 01 4	4014586200941	Wiertło rdzeniowe z węglików spiekanych Ultra 50 Ø 12 M18 x 6 P 1,5	224,10	275,65	20	105
6 31 27 043 01 8	4014586200958	Wiertło rdzeniowe z węglików spiekanych Ultra 50 Ø 13 M18 x 6 P 1,5	224,10	275,65	20	105
6 31 27 044 01 6	4014586200965	Wiertło rdzeniowe z węglików spiekanych Ultra 50 Ø 14 M18 x 6 P 1,5	224,10	275,65	20	105
6 31 27 045 01 0	4014586200972	Wiertło rdzeniowe z węglików spiekanych Ultra 50 Ø 15 M18 x 6 P 1,5	224,10	275,65	20	105
6 31 27 046 01 3	4014586200989	Wiertło rdzeniowe z węglików spiekanych Ultra 50 Ø 16 M18 x 6 P 1,5	224,10	275,65	20	105
6 31 27 047 01 7	4014586200996	Wiertło rdzeniowe z węglików spiekanych Ultra 50 Ø 17 M18 x 6 P 1,5	224,10	275,65	20	105
6 31 27 049 01 9	4014586223179	Wiertło rdzeniowe z węglików spiekanych Ultra 50 Ø 59 M18 x 6 P 1,5	446,90	549,69	20	106
6 31 27 050 01 1	4014586223186	Wiertło rdzeniowe z węglików spiekanych Ultra 50 Ø 60 M18 x 6 P 1,5	446,90	549,69	20	106
6 31 27 051 01 0	4014586223193	Wiertło rdzeniowe z węglików spiekanych Ultra 50 Ø 61 M18 x 6 P 1,5	505,70	622,02	20	106
6 31 27 052 01 3	4014586223209	Wiertło rdzeniowe z węglików spiekanych Ultra 50 Ø 62 M18 x 6 P 1,5	505,70	622,02	20	106
6 31 27 053 01 7	4014586223216	Wiertło rdzeniowe z węglików spiekanych Ultra 50 Ø 63 M18 x 6 P 1,5	505,70	622,02	20	106
6 31 27 054 01 5	4014586223223	Wiertło rdzeniowe z węglików spiekanych Ultra 50 Ø 64 M18 x 6 P 1,5	505,70	622,02	20	106
6 31 27 055 01 9	4014586223230	Wiertło rdzeniowe z węglików spiekanych Ultra 50 Ø 65 M18 x 6 P 1,5	505,70	622,02	20	106
6 31 27 061 01 9	4014586229447	Wiertło rdzeniowe Ø 90	1.087,50	1.337,63	20	-
6 31 27 086 01 9	4014586239996	Wiertło rdzeniowe z węglików spiekanych Ultra Ø 12/ 35 HM QI	207,70	255,48	20	105
6 31 27 086 04 0	4014586375533	Zestaw akcesoriów Best of wiertła rdzeniowe HM-Ultra 35 QI 12,14,16,18,20,22 mm	977,30	1.202,08	20	105
6 31 27 087 01 3	4014586240008	Wiertło rdzeniowe z węglików spiekanych Ultra Ø 13/ 35 HM QI	207,70	255,48	20	105
6 31 27 088 01 1	4014586240015	Wiertło rdzeniowe z węglików spiekanych Ultra Ø 14/ 35 HM QI	207,70	255,48	20	105
6 31 27 089 01 5	4014586240022	Wiertło rdzeniowe z węglików spiekanych Ultra Ø 15/ 35 HM QI	207,70	255,48	20	105
6 31 27 090 01 7	4014586240039	Wiertło rdzeniowe z węglików spiekanych Ultra Ø 16/ 35 HM QI	207,70	255,48	20	105
6 31 27 091 01 6	4014586240046	Wiertło rdzeniowe z węglików spiekanych Ultra Ø 17/ 35 HM QI	207,70	255,48	20	105
6 31 27 092 01 9	4014586240053	Wiertło rdzeniowe z węglików spiekanych Ultra Ø 18/ 35 HM QI	207,70	255,48	20	105
6 31 27 093 01 3	4014586240060	Wiertło rdzeniowe z węglików spiekanych Ultra Ø 19/ 35 HM QI	207,70	255,48	20	105
6 31 27 094 01 1	4014586240077	Wiertło rdzeniowe z węglików spiekanych Ultra Ø 20/ 35 HM QI	207,70	255,48	20	105
6 31 27 095 01 5	4014586240084	Wiertło rdzeniowe z węglików spiekanych Ultra Ø 21/ 35 HM QI	207,70	255,48	20	105
6 31 27 096 01 8	4014586240091	Wiertło rdzeniowe z węglików spiekanych Ultra Ø 22/ 35 HM QI	207,70	255,48	20	105
6 31 27 097 01 2	4014586240107	Wiertło rdzeniowe z węglików spiekanych Ultra Ø 23/ 35 HM QI	207,70	255,48	20	105
6 31 27 098 01 0	4014586240114	Wiertło rdzeniowe z węglików spiekanych Ultra Ø 24/ 35 HM QI	207,70	255,48	20	105
6 31 27 099 01 4	4014586240121	Wiertło rdzeniowe z węglików spiekanych Ultra Ø 25/ 35 HM QI	207,70	255,48	20	105
6 31 27 100 01 5	4014586240138	Wiertło rdzeniowe z węglików spiekanych Ultra Ø 26/ 35 HM QI	207,70	255,48	20	105
6 31 27 101 01 4	4014586240145	Wiertło rdzeniowe z węglików spiekanych Ultra Ø 27/ 35 HM QI	207,70	255,48	20	105
6 31 27 102 01 7	4014586240152	Wiertło rdzeniowe z węglików spiekanych Ultra Ø 28/ 35 HM QI	207,70	255,48	20	105
6 31 27 103 01 1	4014586240169	Wiertło rdzeniowe z węglików spiekanych Ultra Ø 29/ 35 HM QI	239,00	293,97	20	105
6 31 27 104 01 9	4014586240176	Wiertło rdzeniowe z węglików spiekanych Ultra Ø 30/ 35 HM QI	239,00	293,97	20	105
6 31 27 105 01 3	4014586240183	Wiertło rdzeniowe z węglików spiekanych Ultra Ø 31/ 35 HM QI	239,00	293,97	20	105
6 31 27 106 01 6	4014586240190	Wiertło rdzeniowe z węglików spiekanych Ultra Ø 32/ 35 HM QI	239,00	293,97	20	105
6 31 27 107 01 0	4014586240206	Wiertło rdzeniowe z węglików spiekanych Ultra Ø 33/ 35 HM QI	239,00	293,97	20	105
6 31 27 108 01 8	4014586240213	Wiertło rdzeniowe z węglików spiekanych Ultra Ø 34/ 35 HM QI	239,00	293,97	20	105
6 31 27 109 01 2	4014586240220	Wiertło rdzeniowe z węglików spiekanych Ultra Ø 35/ 35 HM QI	239,00	293,97	20	105
6 31 27 110 01 4	4014586240237	Wiertło rdzeniowe z węglików spiekanych Ultra Ø 36/ 35 HM QI	276,70	340,35	20	105
6 31 27 111 01 3	4014586240244	Wiertło rdzeniowe z węglików spiekanych Ultra Ø 37/ 35 HM QI	276,70	340,35	20	105
6 31 27 112 01 6	4014586240251	Wiertło rdzeniowe z węglików spiekanych Ultra Ø 38/ 35 HM QI	276,70	340,35	20	105
6 31 27 113 01 0	4014586240268	Wiertło rdzeniowe z węglików spiekanych Ultra Ø 39/ 35 HM QI	276,70	340,35	20	105
6 31 27 114 01 8	4014586240275	Wiertło rdzeniowe z węglików spiekanych Ultra Ø 40/ 35 HM QI	276,70	340,35	20	105
6 31 27 115 01 2	4014586240282	Wiertło rdzeniowe z węglików spiekanych Ultra Ø 41/ 35 HM QI	327,00	402,21	20	105
6 31 27 116 01 5	4014586240299	Wiertło rdzeniowe z węglików spiekanych Ultra Ø 42/ 35 HM QI	327,00	402,21	20	105
6 31 27 117 01 9	4014586240305	Wiertło rdzeniowe z węglików spiekanych Ultra Ø 43/ 35 HM QI	327,00	402,21	20	105
6 31 27 118 01 7	4014586240312	Wiertło rdzeniowe z węglików spiekanych Ultra Ø 44/ 35 HM QI	327,00	402,21	20	105
6 31 27 119 01 1	4014586240329	Wiertło rdzeniowe z węglików spiekanych Ultra Ø 45/ 35 HM QI	327,00	402,21	20	105
6 31 27 120 01 3	4014586240336	Wiertło rdzeniowe z węglików spiekanych Ultra Ø 46/ 35 HM QI	364,90	448,83	20	105
6 31 27 121 01 2	4014586240343	Wiertło rdzeniowe z węglików spiekanych Ultra Ø 47/ 35 HM QI	364,90	448,83	20	105
6 31 27 122 01 5	4014586240350	Wiertło rdzeniowe z węglików spiekanych Ultra Ø 48/ 35 HM QI	364,90	448,83	20	105
6 31 27 123 01 9	4014586240367	Wiertło rdzeniowe z węglików spiekanych Ultra Ø 49/ 35 HM QI	364,90	448,83	20	105
6 31 27 124 01 7	4014586240374	Wiertło rdzeniowe z węglików spiekanych Ultra Ø 50/ 35 HM QI	364,90	448,83	20	105
6 31 27 125 01 1	4014586240381	Wiertło rdzeniowe z węglików spiekanych Ultra Ø 51/ 35 HM QI	403,00	495,69	20	105







Numer zamówienia	EAN	Opis	Cena netto (bez VAT)	Cena brutto w PLN	PK	Strona
6 31 27 761 01 0	4014586347103	Wiertło rdzeniowe z węglików HM Ultra 35 z chwytem 3/4" Weldon	408,20	502,09	20	106
6 31 27 762 01 0	4014586347110	Wiertło rdzeniowe z węglików HM Ultra 35 z chwytem 3/4" Weldon	408,20	502,09	20	106
6 31 27 763 01 0	4014586353265	Zestaw wiertel rdzeniowych HM Ultra z chwytem QuickIN	302,30	371,83	20	105
6 31 27 764 01 0	4014586353272	Zestaw wiertel rdzeniowych HM Ultra z chwytem QuickIN	302,30	371,83	20	105
6 31 27 765 01 0	4014586353289	Zestaw wiertel rdzeniowych HM Ultra z chwytem QuickIN	302,30	371,83	20	105
6 31 27 766 01 0	4014586353296	Zestaw wiertel rdzeniowych HM Ultra z chwytem QuickIN	302,30	371,83	20	105
6 31 27 767 01 0	4014586353302	Zestaw wiertel rdzeniowych HM Ultra z chwytem QuickIN	302,30	371,83	20	105
6 31 27 768 01 0	4014586353319	Zestaw wiertel rdzeniowych HM Ultra z chwytem QuickIN	302,30	371,83	20	105
6 31 27 769 01 0	4014586353326	Zestaw wiertel rdzeniowych HM Ultra z chwytem QuickIN	302,30	371,83	20	105
6 31 27 770 01 0	4014586353333	Zestaw wiertel rdzeniowych HM Ultra z chwytem QuickIN	302,30	371,83	20	105
6 31 27 771 01 0	4014586353340	Zestaw wiertel rdzeniowych HM Ultra z chwytem QuickIN	302,30	371,83	20	105
6 31 27 772 01 0	4014586353357	Zestaw wiertel rdzeniowych HM Ultra z chwytem QuickIN	302,30	371,83	20	105
6 31 27 773 01 0	4014586353364	Zestaw wiertel rdzeniowych HM Ultra z chwytem QuickIN	302,30	371,83	20	105
6 31 27 774 01 0	4014586353371	Zestaw wiertel rdzeniowych HM Ultra z chwytem QuickIN	332,80	409,35	20	105
6 31 27 775 01 0	4014586353388	Zestaw wiertel rdzeniowych HM Ultra z chwytem QuickIN	332,80	409,35	20	105
6 31 27 776 01 0	4014586353395	Zestaw wiertel rdzeniowych HM Ultra z chwytem QuickIN	332,80	409,35	20	105
6 31 27 777 01 0	4014586353401	Zestaw wiertel rdzeniowych HM Ultra z chwytem QuickIN	332,80	409,35	20	105
6 31 27 778 01 0	4014586353418	Zestaw wiertel rdzeniowych HM Ultra z chwytem QuickIN	369,70	454,74	20	105
6 31 27 779 01 0	4014586353425	Zestaw wiertel rdzeniowych HM Ultra z chwytem QuickIN	369,70	454,74	20	105
6 31 27 780 01 0	4014586353432	Zestaw wiertel rdzeniowych HM Ultra z chwytem QuickIN	418,70	515,01	20	105
6 31 27 781 01 0	4014586353449	Zestaw wiertel rdzeniowych HM Ultra z chwytem QuickIN	455,60	560,39	20	105
6 31 27 782 01 0	4014586353456	Zestaw wiertel rdzeniowych HM Ultra z chwytem QuickIN	492,90	606,27	20	105
6 31 27 783 01 0	4014586353463	Zestaw wiertel rdzeniowych HM Ultra z chwytem QuickIN	509,80	627,06	20	105
6 31 27 784 01 0	4014586353470	Zestaw wiertel rdzeniowych HM Ultra z chwytem QuickIN	563,60	693,23	20	105
6 31 27 785 01 0	4014586353487	Wiertło rdzeniowe z węglików HM Ultra 75 z chwytem 3/4" Weldon	302,30	371,83	20	107
6 31 27 786 01 0	4014586353494	Wiertło rdzeniowe z węglików HM Ultra 75 z chwytem 3/4" Weldon	302,30	371,83	20	107
6 31 27 787 01 0	4014586353500	Wiertło rdzeniowe z węglików HM Ultra 75 z chwytem 3/4" Weldon	302,30	371,83	20	107
6 31 27 788 01 0	4014586353517	Wiertło rdzeniowe z węglików HM Ultra 75 z chwytem 3/4" Weldon	302,30	371,83	20	107
6 31 27 789 01 0	4014586353524	Wiertło rdzeniowe z węglików HM Ultra 75 z chwytem 3/4" Weldon	302,30	371,83	20	107
6 31 27 790 01 0	4014586353531	Wiertło rdzeniowe z węglików HM Ultra 75 z chwytem 3/4" Weldon	302,30	371,83	20	107
6 31 27 791 01 0	4014586353538	Wiertło rdzeniowe z węglików HM Ultra 75 z chwytem 3/4" Weldon	302,30	371,83	20	107
6 31 27 792 01 0	4014586353545	Wiertło rdzeniowe z węglików HM Ultra 75 z chwytem 3/4" Weldon	302,30	371,83	20	107
6 31 27 793 01 0	4014586353552	Wiertło rdzeniowe z węglików HM Ultra 75 z chwytem 3/4" Weldon	302,30	371,83	20	107
6 31 27 794 01 0	4014586353559	Wiertło rdzeniowe z węglików HM Ultra 75 z chwytem 3/4" Weldon	302,30	371,83	20	107
6 31 27 795 01 0	4014586353566	Wiertło rdzeniowe z węglików HM Ultra 75 z chwytem 3/4" Weldon	302,30	371,83	20	107
6 31 27 796 01 0	4014586353573	Wiertło rdzeniowe z węglików HM Ultra 75 z chwytem 3/4" Weldon	332,80	409,35	20	107
6 31 27 797 01 0	4014586353580	Wiertło rdzeniowe z węglików HM Ultra 75 z chwytem 3/4" Weldon	332,80	409,35	20	107
6 31 27 798 01 0	4014586353587	Wiertło rdzeniowe z węglików HM Ultra 75 z chwytem 3/4" Weldon	332,80	409,35	20	107
6 31 27 799 01 0	4014586353594	Wiertło rdzeniowe z węglików HM Ultra 75 z chwytem 3/4" Weldon	332,80	409,35	20	107
6 31 27 800 01 0	4014586353601	Wiertło rdzeniowe z węglików HM Ultra 75 z chwytem 3/4" Weldon	369,70	454,74	20	107
6 31 27 801 01 0	4014586353608	Wiertło rdzeniowe z węglików HM Ultra 75 z chwytem 3/4" Weldon	369,70	454,74	20	107
6 31 27 802 01 0	4014586353615	Wiertło rdzeniowe z węglików HM Ultra 75 z chwytem 3/4" Weldon	418,70	515,01	20	107
6 31 27 803 01 0	4014586353622	Wiertło rdzeniowe z węglików HM Ultra 75 z chwytem 3/4" Weldon	455,60	560,39	20	107
6 31 27 804 01 0	4014586353629	Wiertło rdzeniowe z węglików HM Ultra 75 z chwytem 3/4" Weldon	492,90	606,27	20	107
6 31 27 805 01 0	4014586353636	Wiertło rdzeniowe z węglików HM Ultra 75 z chwytem 3/4" Weldon	509,80	627,06	20	107
6 31 27 806 01 0	4014586353643	Wiertło rdzeniowe z węglików HM Ultra 75 z chwytem 3/4" Weldon	563,60	693,23	20	107
6 31 30 014 01 0	4014586331034	Wiertło rdzeniowe HM D14/20 QuickIN Plus	186,70	229,65	20	89
6 31 30 015 01 0	4014586331041	Wiertło rdzeniowe HM D15/20 QuickIN Plus	186,70	229,65	20	89
6 31 30 016 01 0	4014586331048	Wiertło rdzeniowe HM D16/20 QuickIN Plus	186,70	229,65	20	89
6 31 30 017 01 0	4014586331055	Wiertło rdzeniowe HM D17/20 QuickIN Plus	186,70	229,65	20	89
6 31 30 018 01 0	4014586331062	Wiertło rdzeniowe HM D18/20 QuickIN Plus	186,70	229,65	20	89
6 31 30 019 01 0	4014586331069	Wiertło rdzeniowe HM D19/20 QuickIN Plus	186,70	229,65	20	89
6 31 30 020 01 0	4014586331076	Wiertło rdzeniowe HM D20/20 QuickIN Plus	186,70	229,65	20	89
6 31 30 021 01 0	4014586331083	Wiertło rdzeniowe HM D21/20 QuickIN Plus	186,70	229,65	20	89
6 31 30 022 01 0	4014586331090	Wiertło HM D22/20 QuickIN Plus	186,70	229,65	20	89
6 31 30 023 01 0	4014586331097	Wiertło rdzeniowe HM D23/20 QuickIN Plus	186,70	229,65	20	89
6 31 30 024 01 0	4014586331104	Wiertło rdzeniowe HM D24/20 QuickIN Plus	194,40	239,12	20	89
6 31 30 025 01 0	4014586331111	Wiertło HM D25/20 QuickIN Plus	194,40	239,12	20	89
6 31 30 026 01 0	4014586331118	Wiertło rdzeniowe HM D26/20 QuickIN Plus	194,40	239,12	20	89
6 31 30 027 01 0	4014586331125	Wiertło rdzeniowe HM D27/20 QuickIN Plus	194,40	239,12	20	89
6 31 30 028 01 0	4014586331132	Wiertło rdzeniowe HM D28/20 QuickIN Plus	194,40	239,12	20	89
6 31 30 029 01 0	4014586331139	Wiertło rdzeniowe HM D29/20 QuickIN Plus	207,40	255,11	20	89
6 31 30 030 01 0	4014586331146	Wiertło rdzeniowe HM D30/20 QuickIN Plus	207,40	255,11	20	89
6 31 30 114 01 0	4014586331409	Wiertło rdzeniowe powlekane HM D14/20 QuickIN Plus	238,00	292,74	20	89
6 31 30 115 01 0	4014586331416	Wiertło rdzeniowe powlekane HM D15/20 QuickIN Plus	238,00	292,74	20	89
6 31 30 115 51 0	4014586368986	Wiertła rdzeniowe z węglików spiekanych z uchwytem QuickIN PLUS	231,10	284,26	20	-
6 31 30 116 01 0	4014586331423	Wiertło rdzeniowe powlekane HM D16/20 QuickIN Plus	238,00	292,74	20	89
6 31 30 117 01 0	4014586331430	Wiertło rdzeniowe powlekane HM D17/20 QuickIN Plus	238,00	292,74	20	89
6 31 30 117 51 0	4014586368993	Wiertła rdzeniowe z węglików spiekanych z uchwytem QuickIN PLUS	231,10	284,26	20	-
6 31 30 118 01 0	4014586331447	Wiertło rdzeniowe powlekane HM D18/20 QuickIN Plus	250,90	308,61	20	89
6 31 30 119 01 0	4014586331454	Wiertło rdzeniowe powlekane HM D19/20 QuickIN Plus	250,90	308,61	20	89
6 31 30 119 51 0	4014586369006	Wiertła rdzeniowe z węglików spiekanych z uchwytem QuickIN PLUS	243,60	299,63	20	-
6 31 30 120 01 0	4014586331461	Wiertło rdzeniowe powlekane HM D20/20 QuickIN Plus	250,90	308,61	20	89
6 31 30 121 01 0	4014586331478	Wiertło rdzeniowe powlekane HM D21/20 QuickIN Plus	250,90	308,61	20	89
6 31 30 122 01 0	4014586331485	Wiertło rdzeniowe powlekane HM D22/20 QuickIN Plus	250,90	308,61	20	89
6 31 30 123 01 0	4014586331492	Wiertło rdzeniowe powlekane HM D23/20 QuickIN Plus	250,90	308,61	20	89
6 31 30 124 01 0	4014586331508	Wiertło rdzeniowe powlekane HM D24/20 QuickIN Plus	266,60	327,92	20	89

## Akcesoria – układ wg numerów zamówieniowych

Numer zamówienia	EAN	Opis	Cena netto (bez VAT)	Cena brutto w PLN	PK	Strona
6 31 30 125 01 0	4014586331515	Wiertło rdzeniowe powlekane HM D25/20 QuickIN Plus	266,60	327,92	20	89
6 31 30 126 01 0	4014586331522	Wiertło rdzeniowe powlekane HM D26/20 QuickIN Plus	266,60	327,92	20	89
6 31 30 127 01 0	4014586331539	Wiertło rdzeniowe powlekane HM D27/20 QuickIN Plus	266,60	327,92	20	89
6 31 30 128 01 0	4014586331546	Wiertło rdzeniowe powlekane HM D28/20 QuickIN Plus	266,60	327,92	20	89
6 31 30 129 01 0	4014586331553	Wiertło rdzeniowe powlekane HM D29/20 QuickIN Plus	266,60	327,92	20	89
6 31 30 130 01 0	4014586331560	Wiertło rdzeniowe powlekane HM D30/20 QuickIN Plus	266,60	327,92	20	89
6 31 31 014 01 0	4014586333274	Otwornica z węglików spiekanych z uchwytem QuickIN PLUS Ø 14	145,20	178,60	20	90
6 31 31 015 01 0	4014586333281	Otwornica z węglików spiekanych z uchwytem QuickIN PLUS Ø 15	145,20	178,60	20	90
6 31 31 016 01 0	4014586333298	Otwornica z węglików spiekanych z uchwytem QuickIN PLUS Ø 16	145,20	178,60	20	90
6 31 31 017 01 0	4014586333304	Otwornica z węglików spiekanych z uchwytem QuickIN PLUS Ø 17	145,20	178,60	20	90
6 31 31 018 01 0	4014586333311	Otwornica z węglików spiekanych z uchwytem QuickIN PLUS Ø 18	145,20	178,60	20	90
6 31 31 019 01 0	4014586333328	Otwornica z węglików spiekanych z uchwytem QuickIN PLUS Ø 19	145,20	178,60	20	90
6 31 31 020 01 0	4014586333335	Otwornica z węglików spiekanych z uchwytem QuickIN PLUS Ø 20	163,40	200,99	20	90
6 31 31 021 01 0	4014586333392	Otwornica z węglików spiekanych z uchwytem QuickIN PLUS Ø 21	163,40	200,99	20	90
6 31 31 022 01 0	4014586333342	Otwornica z węglików spiekanych z uchwytem QuickIN PLUS Ø 22	163,40	200,99	20	90
6 31 31 023 01 0	40145863333939	Otwornica z węglików spiekanych z uchwytem QuickIN PLUS Ø 23	163,40	200,99	20	90
6 31 31 024 01 0	4014586333359	Otwornica z węglików spiekanych z uchwytem QuickIN PLUS Ø 24	163,40	200,99	20	90
6 31 31 025 01 0	4014586333366	Otwornica z węglików spiekanych z uchwytem QuickIN PLUS Ø 25	163,40	200,99	20	90
6 31 31 026 01 0	4014586333373	Otwornica z węglików spiekanych z uchwytem QuickIN PLUS Ø 26	163,40	200,99	20	90
6 31 31 027 01 0	4014586333380	Otwornica z węglików spiekanych z uchwytem QuickIN PLUS Ø 27	163,40	200,99	20	90
6 31 31 028 01 0	40145863333946	Otwornica z węglików spiekanych z uchwytem QuickIN PLUS Ø 28	163,40	200,99	20	90
6 31 31 029 01 0	4014586333397	Otwornica z węglików spiekanych z uchwytem QuickIN PLUS Ø 29	175,80	216,24	20	90
6 31 31 030 01 0	4014586333403	Otwornica z węglików spiekanych z uchwytem QuickIN PLUS Ø 30	175,80	216,24	20	90
6 31 31 031 01 0	4014586333953	Otwornica z węglików spiekanych z uchwytem QuickIN PLUS Ø 31	189,30	232,84	20	90
6 31 31 032 01 0	4014586333410	Otwornica z węglików spiekanych z uchwytem QuickIN PLUS Ø 32	189,30	232,84	20	90
6 31 31 033 01 0	4014586333427	Otwornica z węglików spiekanych z uchwytem QuickIN PLUS Ø 33	189,30	232,84	20	90
6 31 31 034 01 0	4014586333960	Otwornica z węglików spiekanych z uchwytem QuickIN PLUS Ø 34	203,80	250,68	20	90
6 31 31 035 01 0	4014586333434	Otwornica z węglików spiekanych z uchwytem QuickIN PLUS Ø 35	203,80	250,68	20	90
6 31 31 036 01 0	4014586333977	Otwornica z węglików spiekanych z uchwytem QuickIN PLUS Ø 36	223,50	274,91	20	90
6 31 31 037 01 0	4014586333441	Otwornica z węglików spiekanych z uchwytem QuickIN PLUS Ø 37	223,50	274,91	20	90
6 31 31 038 01 0	4014586333458	Otwornica z węglików spiekanych z uchwytem QuickIN PLUS Ø 38	223,50	274,91	20	90
6 31 31 039 01 0	4014586333984	Otwornica z węglików spiekanych z uchwytem QuickIN PLUS Ø 39	223,50	274,91	20	90
6 31 31 040 01 0	4014586333465	Otwornica z węglików spiekanych z uchwytem QuickIN PLUS Ø 40	223,50	274,91	20	90
6 31 31 041 01 0	4014586333991	Otwornica z węglików spiekanych z uchwytem QuickIN PLUS Ø 41	223,50	274,91	20	90
6 31 31 042 01 0	4014586333472	Otwornica z węglików spiekanych z uchwytem QuickIN PLUS Ø 42	223,50	274,91	20	90
6 31 31 043 01 0	40145863334004	Otwornica z węglików spiekanych z uchwytem QuickIN PLUS Ø 43	245,20	301,60	20	90
6 31 31 044 01 0	4014586333489	Otwornica z węglików spiekanych z uchwytem QuickIN PLUS Ø 44	245,20	301,60	20	90
6 31 31 045 01 0	4014586334011	Otwornica z węglików spiekanych z uchwytem QuickIN PLUS Ø 45	245,20	301,60	20	90
6 31 31 046 01 0	4014586334028	Otwornica z węglików spiekanych z uchwytem QuickIN PLUS Ø 46	245,20	301,60	20	90
6 31 31 047 01 0	4014586334035	Otwornica z węglików spiekanych z uchwytem QuickIN PLUS Ø 47	245,20	301,60	20	90
6 31 31 048 01 0	40145863334042	Otwornica z węglików spiekanych z uchwytem QuickIN PLUS Ø 48	261,90	322,14	20	90
6 31 31 049 01 0	4014586334059	Otwornica z węglików spiekanych z uchwytem QuickIN PLUS Ø 49	261,90	322,14	20	90
6 31 31 050 01 0	4014586333496	Otwornica z węglików spiekanych z uchwytem QuickIN PLUS Ø 50	261,90	322,14	20	90
6 31 31 051 01 0	4014586333502	Otwornica z węglików spiekanych z uchwytem QuickIN PLUS Ø 51	261,90	322,14	20	90
6 31 31 052 01 0	4014586334066	Otwornica z węglików spiekanych z uchwytem QuickIN PLUS Ø 52	261,90	322,14	20	90
6 31 31 053 01 0	40145863334073	Otwornica z węglików spiekanych z uchwytem QuickIN PLUS Ø 53	269,60	331,61	20	90
6 31 31 054 01 0	4014586333519	Otwornica z węglików spiekanych z uchwytem QuickIN PLUS Ø 54	269,60	331,61	20	90
6 31 31 055 01 0	40145863366470	Otwornica z węglików spiekanych z uchwytem QuickIN PLUS	280,00	344,40	20	90
6 31 31 056 01 0	40145863366487	Otwornica z węglików spiekanych z uchwytem QuickIN PLUS	304,50	374,54	20	90
6 31 31 057 01 0	40145863366494	Otwornica z węglików spiekanych z uchwytem QuickIN PLUS	329,10	404,80	20	90
6 31 31 058 01 0	40145863366500	Otwornica z węglików spiekanych z uchwytem QuickIN PLUS	353,60	434,93	20	90
6 31 31 059 01 0	40145863366517	Otwornica z węglików spiekanych z uchwytem QuickIN PLUS	383,10	471,22	20	90
6 31 31 060 01 0	40145863366524	Otwornica z węglików spiekanych z uchwytem QuickIN PLUS	412,60	507,50	20	90
6 31 31 065 01 0	40145863366531	Otwornica z węglików spiekanych z uchwytem QuickIN PLUS	422,30	519,43	20	90
6 31 31 068 01 0	40145863366548	Otwornica z węglików spiekanych z uchwytem QuickIN PLUS	437,10	537,64	20	90
6 31 31 070 01 0	40145863366555	Otwornica z węglików spiekanych z uchwytem QuickIN PLUS	456,80	561,87	20	90
6 31 31 075 01 0	40145863366562	Otwornica z węglików spiekanych z uchwytem QuickIN PLUS	466,60	573,92	20	90
6 31 31 080 01 0	40145863366579	Otwornica z węglików spiekanych z uchwytem QuickIN PLUS	486,20	598,03	20	90
6 31 31 421 01 0	4014586333526	Otwornica z węglików spiekanych do rur z uchwytem QuickIN PLUS Ø 21	184,10	226,45	20	90
6 31 31 422 01 0	40145863334349	Otwornica z węglików spiekanych do rur z uchwytem QuickIN PLUS Ø 22	184,10	226,45	20	90
6 31 31 423 01 0	40145863334356	Otwornica z węglików spiekanych do rur z uchwytem QuickIN PLUS Ø 23	184,10	226,45	20	90
6 31 31 424 01 0	40145863334363	Otwornica z węglików spiekanych do rur z uchwytem QuickIN PLUS Ø 24	184,10	226,45	20	90
6 31 31 425 01 0	4014586333533	Otwornica z węglików spiekanych do rur z uchwytem QuickIN PLUS Ø 25	184,10	226,45	20	90
6 31 31 426 01 0	40145863334370	Otwornica z węglików spiekanych do rur z uchwytem QuickIN PLUS Ø 26	184,10	226,45	20	90
6 31 31 427 01 0	4014586333540	Otwornica z węglików spiekanych do rur z uchwytem QuickIN PLUS Ø 27	184,10	226,45	20	90
6 31 31 428 01 0	4014586333557	Otwornica z węglików spiekanych do rur z uchwytem QuickIN PLUS Ø 28	184,10	226,45	20	90
6 31 31 429 01 0	40145863334387	Otwornica z węglików spiekanych do rur z uchwytem QuickIN PLUS Ø 29	197,00	242,31	20	90
6 31 31 430 01 0	4014586333564	Otwornica z węglików spiekanych do rur z uchwytem QuickIN PLUS Ø 30	197,00	242,31	20	90
6 31 31 431 01 0	40145863334394	Otwornica z węglików spiekanych do rur z uchwytem QuickIN PLUS Ø 31	222,50	273,68	20	90
6 31 31 432 01 0	40145863334400	Otwornica z węglików spiekanych do rur z uchwytem QuickIN PLUS Ø 32	222,50	273,68	20	90
6 31 31 433 01 0	4014586333571	Otwornica z węglików spiekanych do rur z uchwytem QuickIN PLUS Ø 33	222,50	273,68	20	90
6 31 31 434 01 0	40145863334417	Otwornica z węglików spiekanych do rur z uchwytem QuickIN PLUS Ø 34	235,50	289,67	20	90
6 31 31 435 01 0	4014586333588	Otwornica z węglików spiekanych do rur z uchwytem QuickIN PLUS Ø 35	235,50	289,67	20	90
6 31 31 436 01 0	40145863334424	Otwornica z węglików spiekanych do rur z uchwytem QuickIN PLUS Ø 36	263,90	324,60	20	90
6 31 31 437 01 0	40145863334431	Otwornica z węglików spiekanych do rur z uchwytem QuickIN PLUS Ø 37	263,90	324,60	20	90
6 31 31 438 01 0	40145863334448	Otwornica z węglików spiekanych do rur z uchwytem QuickIN PLUS Ø 38	263,90	324,60	20	90





Numer zamówienia	EAN	Opis	Cena netto (bez VAT)	Cena brutto w PLN	PK	Strona
6 31 31 439 01 0	4014586334455	Otwornica z węglików spiekanych do rur z uchwytem QuickIN PLUS Ø 39	263,90	324,60	20	90
6 31 31 440 01 0	4014586333595	Otwornica z węglików spiekanych do rur z uchwytem QuickIN PLUS Ø 40	263,90	324,60	20	90
6 31 31 441 01 0	4014586334462	Otwornica z węglików spiekanych do rur z uchwytem QuickIN PLUS Ø 41	300,20	369,25	20	90
6 31 31 442 01 0	4014586333601	Otwornica z węglików spiekanych do rur z uchwytem QuickIN PLUS Ø 42	300,20	369,25	20	90
6 31 31 443 01 0	4014586334479	Otwornica z węglików spiekanych do rur z uchwytem QuickIN PLUS Ø 43	300,20	369,25	20	90
6 31 31 444 01 0	4014586334486	Otwornica z węglików spiekanych do rur z uchwytem QuickIN PLUS Ø 44	300,20	369,25	20	90
6 31 31 445 01 0	4014586334493	Otwornica z węglików spiekanych do rur z uchwytem QuickIN PLUS Ø 45	300,20	369,25	20	90
6 31 31 446 01 0	4014586334509	Otwornica z węglików spiekanych do rur z uchwytem QuickIN PLUS Ø 46	326,10	401,11	20	90
6 31 31 447 01 0	4014586334516	Otwornica z węglików spiekanych do rur z uchwytem QuickIN PLUS Ø 47	326,10	401,11	20	90
6 31 31 448 01 0	4014586333618	Otwornica z węglików spiekanych do rur z uchwytem QuickIN PLUS Ø 48	326,10	401,11	20	90
6 31 31 449 01 0	4014586334523	Otwornica z węglików spiekanych do rur z uchwytem QuickIN PLUS Ø 49	326,10	401,11	20	90
6 31 31 450 01 0	4014586333625	Otwornica z węglików spiekanych do rur z uchwytem QuickIN PLUS Ø 50	326,10	401,11	20	90
6 31 31 451 01 0	4014586333632	Otwornica z węglików spiekanych do rur z uchwytem QuickIN PLUS Ø 51	336,60	414,02	20	90
6 31 31 452 01 0	4014586334530	Otwornica z węglików spiekanych do rur z uchwytem QuickIN PLUS Ø 52	336,60	414,02	20	90
6 31 31 453 01 0	4014586334547	Otwornica z węglików spiekanych do rur z uchwytem QuickIN PLUS Ø 53	336,60	414,02	20	90
6 31 31 454 01 0	4014586333649	Otwornica z węglików spiekanych do rur z uchwytem QuickIN PLUS Ø 54	336,60	414,02	20	90
6 31 31 455 01 0	4014586366678	Otwornica z węglików spiekanych do rur z uchwytem QuickIN PLUS	343,80	422,88	20	90
6 31 31 456 01 0	4014586366685	Otwornica z węglików spiekanych do rur z uchwytem QuickIN PLUS	353,60	434,93	20	90
6 31 31 457 01 0	4014586366692	Otwornica z węglików spiekanych do rur z uchwytem QuickIN PLUS	368,30	453,01	20	90
6 31 31 458 01 0	4014586366708	Otwornica z węglików spiekanych do rur z uchwytem QuickIN PLUS	402,70	495,33	20	90
6 31 31 459 01 0	4014586366715	Otwornica z węglików spiekanych do rur z uchwytem QuickIN PLUS	422,30	519,43	20	90
6 31 31 460 01 0	4014586366722	Otwornica z węglików spiekanych do rur z uchwytem QuickIN PLUS	442,00	543,66	20	90
6 31 31 465 01 0	4014586366739	Otwornica z węglików spiekanych do rur z uchwytem QuickIN PLUS	481,30	592,00	20	90
6 31 31 468 01 0	4014586366746	Otwornica z węglików spiekanych do rur z uchwytem QuickIN PLUS	510,70	628,17	20	90
6 31 33 119 05 1	4014586611471	HSS-NOVA 25 Wiertło koronowe Ø 12 x 25 QuickIN	80,50	99,02	20	107
6 31 33 119 05 2	4014586611501	HSS-NOVA 50 Wiertło koronowe Ø 12 x 50 QuickIN	113,00	138,99	20	108
6 31 33 120 06 7	4014586615578	HSS-DURA 25 Wiertło koronowe Ø 12 x 25 QuickIN TIN	118,60	145,88	20	109
6 31 33 120 06 8	4014586615639	HSS-DURA 50 Wiertło koronowe Ø 12 x 50 QuickIN TIN	150,90	185,61	20	110
6 31 33 129 05 1	4014586611815	HSS-NOVA 25 Wiertło koronowe Ø 13 x 25 QuickIN	80,50	99,02	20	107
6 31 33 129 05 2	4014586611853	HSS-NOVA 50 Wiertło koronowe Ø 13 x 50 QuickIN	113,00	138,99	20	108
6 31 33 130 06 7	4014586611822	HSS-DURA 25 Wiertło koronowe Ø 13 x 25 QuickIN TIN	118,60	145,88	20	109
6 31 33 130 06 8	4014586611860	HSS-DURA 50 Wiertło koronowe Ø 13 x 50 QuickIN TIN	150,90	185,61	20	110
6 31 33 140 05 1	4014586611891	HSS-NOVA 25 Wiertło koronowe Ø 14 x 25 QuickIN	80,50	99,02	20	107
6 31 33 140 05 2	4014586611938	HSS-NOVA 50 Wiertło koronowe Ø 14 x 50 QuickIN	113,00	138,99	20	108
6 31 33 140 06 7	4014586611907	HSS-DURA 25 Wiertło koronowe Ø 14 x 25 QuickIN TIN	118,60	145,88	20	109
6 31 33 140 06 8	4014586611945	HSS-DURA 50 Wiertło koronowe Ø 14 x 50 QuickIN TIN	150,90	185,61	20	110
6 31 33 150 05 1	4014586612188	HSS-NOVA 25 Wiertło koronowe Ø 15 x 25 QuickIN	80,50	99,02	20	107
6 31 33 150 05 2	4014586612225	HSS-NOVA 50 Wiertło koronowe Ø 15 x 50 QuickIN	113,00	138,99	20	108
6 31 33 150 06 7	4014586612195	HSS-DURA 25 Wiertło koronowe Ø 15 x 25 QuickIN TIN	118,60	145,88	20	109
6 31 33 150 06 8	4014586612232	HSS-DURA 50 Wiertło koronowe Ø 15 x 50 QuickIN TIN	150,90	185,61	20	110
6 31 33 159 05 1	4014586612263	HSS-NOVA 25 Wiertło koronowe Ø 16 x 25 QuickIN	80,50	99,02	20	107
6 31 33 159 05 2	4014586612300	HSS-NOVA 50 Wiertło koronowe Ø 16 x 50 QuickIN	113,00	138,99	20	108
6 31 33 160 06 7	4014586612270	HSS-DURA 25 Wiertło koronowe Ø 16 x 25 QuickIN TIN	118,60	145,88	20	109
6 31 33 160 06 8	4014586612317	HSS-DURA 50 Wiertło koronowe Ø 16 x 50 QuickIN TIN	150,90	185,61	20	110
6 31 33 170 05 1	4014586612485	HSS-NOVA 25 Wiertło koronowe Ø 17 x 25 QuickIN	87,80	108,00	20	107
6 31 33 170 05 2	4014586612522	HSS-NOVA 50 Wiertło koronowe Ø 17 x 50 QuickIN	123,20	151,54	20	108
6 31 33 170 06 7	4014586612492	HSS-DURA 25 Wiertło koronowe Ø 17 x 25 QuickIN TIN	129,50	159,29	20	109
6 31 33 170 06 8	4014586612539	HSS-DURA 50 Wiertło koronowe Ø 17 x 50 QuickIN TIN	161,80	199,02	20	110
6 31 33 180 05 1	4014586612560	HSS-NOVA 25 Wiertło koronowe Ø 18 x 25 QuickIN	87,80	108,00	20	107
6 31 33 180 05 2	4014586612607	HSS-NOVA 50 Wiertło koronowe Ø 18 x 50 QuickIN	123,20	151,54	20	108
6 31 33 180 06 7	4014586612577	HSS-DURA 25 Wiertło koronowe Ø 18 x 25 QuickIN TIN	129,50	159,29	20	109
6 31 33 180 06 8	4014586612614	HSS-DURA 50 Wiertło koronowe Ø 18 x 50 QuickIN TIN	161,80	199,02	20	110
6 31 33 189 05 1	4014586612713	HSS-NOVA 25 Wiertło koronowe Ø 19 x 25 QuickIN	87,80	108,00	20	107
6 31 33 189 05 2	4014586612751	HSS-NOVA 50 Wiertło koronowe Ø 19 x 50 QuickIN	123,20	151,54	20	108
6 31 33 190 06 7	4014586612720	HSS-DURA 25 Wiertło koronowe Ø 19 x 25 QuickIN TIN	129,50	159,29	20	109
6 31 33 190 06 8	4014586612768	HSS-DURA 50 Wiertło koronowe Ø 19 x 50 QuickIN TIN	161,80	199,02	20	110
6 31 33 199 05 2	4014586612904	HSS-NOVA 50 Wiertło koronowe Ø 20 x 50 QuickIN	143,80	176,88	20	108
6 31 33 199 06 3	4014586612874	HSS-NOVA 25 Wiertło koronowe Ø 20 x 25 QuickIN	102,50	126,08	20	107
6 31 33 200 06 7	4014586612867	HSS-DURA 25 Wiertło koronowe Ø 20 x 25 QuickIN TIN	145,60	179,09	20	109
6 31 33 200 06 8	4014586612911	HSS-DURA 50 Wiertło koronowe Ø 20 x 50 QuickIN TIN	183,40	225,59	20	110
6 31 33 210 05 1	4014586613123	HSS-NOVA 25 Wiertło koronowe Ø 21 x 25 QuickIN	102,50	126,08	20	107
6 31 33 210 05 2	4014586613161	HSS-NOVA 50 Wiertło koronowe Ø 21 x 50 QuickIN	143,80	176,88	20	108
6 31 33 210 06 7	4014586613130	HSS-DURA 25 Wiertło koronowe Ø 21 x 25 QuickIN TIN	145,60	179,09	20	109
6 31 33 210 06 8	4014586613178	HSS-DURA 50 Wiertło koronowe Ø 21 x 50 QuickIN TIN	183,40	225,59	20	110
6 31 33 219 05 1	4014586613215	HSS-NOVA 25 Wiertło koronowe Ø 22 x 25 QuickIN	102,50	126,08	20	107
6 31 33 219 05 2	4014586613253	HSS-NOVA 50 Wiertło koronowe Ø 22 x 50 QuickIN	143,80	176,88	20	108
6 31 33 220 06 7	4014586613222	HSS-DURA 25 Wiertło koronowe Ø 22 x 25 QuickIN TIN	145,60	179,09	20	109
6 31 33 220 06 8	4014586613260	HSS-DURA 50 Wiertło koronowe Ø 22 x 50 QuickIN TIN	183,40	225,59	20	110
6 31 33 229 05 1	4014586613406	HSS-NOVA 25 Wiertło koronowe Ø 23 x 25 QuickIN	117,20	144,16	20	107
6 31 33 229 05 2	4014586613444	HSS-NOVA 50 Wiertło koronowe Ø 23 x 50 QuickIN	143,80	176,88	20	108
6 31 33 230 06 7	4014586613413	HSS-DURA 25 Wiertło koronowe Ø 23 x 25 QuickIN TIN	177,90	218,82	20	109
6 31 33 230 06 8	4014586613451	HSS-DURA 50 Wiertło koronowe Ø 23 x 50 QuickIN TIN	215,70	265,32	20	110
6 31 33 240 05 1	4014586613499	HSS-NOVA 25 Wiertło koronowe Ø 24 x 25 QuickIN	117,20	144,16	20	107
6 31 33 240 05 2	4014586613536	HSS-NOVA 50 Wiertło koronowe Ø 24 x 50 QuickIN	154,10	189,55	20	108
6 31 33 240 06 7	4014586613505	HSS-DURA 25 Wiertło koronowe Ø 24 x 25 QuickIN TIN	177,90	218,82	20	109
6 31 33 240 06 8	4014586613543	HSS-DURA 50 Wiertło koronowe Ø 24 x 50 QuickIN TIN	215,70	265,32	20	110

## Akcesoria – układ wg numerów zamówieniowych

Numer zamówienia	EAN	Opis	Cena netto (bez VAT)	Cena brutto w PLN	PK	Strona
6 31 33 250 05 1	4014586613635	HSS-NOVA 25 Wiertło koronowe Ø 25 x 25 QuickIN	117,20	144,16	20	107
6 31 33 250 05 2	4014586613673	HSS-NOVA 50 Wiertło koronowe Ø 25 x 50 QuickIN	174,60	214,76	20	108
6 31 33 250 06 7	4014586613642	HSS-DURA 25 Wiertło koronowe Ø 25 x 25 QuickIN TIN	177,90	218,82	20	109
6 31 33 250 06 8	4014586613680	HSS-DURA 50 Wiertło koronowe Ø 25 x 50 QuickIN TIN	215,70	265,32	20	110
6 31 33 259 05 1	4014586613727	HSS-NOVA 25 Wiertło koronowe Ø 26 x 25 QuickIN	136,60	168,02	20	107
6 31 33 259 05 2	4014586613765	HSS-NOVA 50 Wiertło koronowe Ø 26 x 50 QuickIN	174,60	214,76	20	108
6 31 33 260 06 7	4014586613734	HSS-DURA 25 Wiertło koronowe Ø 26 x 25 QuickIN TIN	194,10	238,75	20	109
6 31 33 260 06 8	4014586613772	HSS-DURA 50 Wiertło koronowe Ø 26 x 50 QuickIN TIN	242,70	298,53	20	110
6 31 33 270 05 1	4014586613819	HSS-NOVA 25 Wiertło koronowe Ø 27 x 25 QuickIN	136,60	168,02	20	107
6 31 33 270 05 2	4014586613857	HSS-NOVA 50 Wiertło koronowe Ø 27 x 50 QuickIN	174,60	214,76	20	108
6 31 33 270 06 7	4014586613826	HSS-DURA 25 Wiertło koronowe Ø 27 x 25 QuickIN TIN	194,10	238,75	20	109
6 31 33 270 06 8	4014586613864	HSS-DURA 50 Wiertło koronowe Ø 27 x 50 QuickIN TIN	242,70	298,53	20	110
6 31 33 279 05 1	4014586613901	HSS-NOVA 25 Wiertło koronowe Ø 28 x 25 QuickIN	146,40	180,08	20	107
6 31 33 279 05 2	4014586613949	HSS-NOVA 50 Wiertło koronowe Ø 28 x 50 QuickIN	205,40	252,65	20	108
6 31 33 280 06 7	4014586613918	HSS-DURA 25 Wiertło koronowe Ø 28 x 25 QuickIN TIN	210,30	258,67	20	109
6 31 33 280 06 8	4014586613956	HSS-DURA 50 Wiertło koronowe Ø 28 x 50 QuickIN TIN	264,20	324,97	20	110
6 31 33 289 05 1	4014586613994	HSS-NOVA 25 Wiertło koronowe Ø 29 x 25 QuickIN	146,40	180,08	20	107
6 31 33 289 05 2	4014586614038	HSS-NOVA 50 Wiertło koronowe Ø 29 x 50 QuickIN	205,40	252,65	20	108
6 31 33 290 06 7	4014586614007	HSS-DURA 25 Wiertło koronowe Ø 29 x 25 QuickIN TIN	210,30	258,67	20	109
6 31 33 290 06 8	4014586614045	HSS-DURA 50 Wiertło koronowe Ø 29 x 50 QuickIN TIN	264,20	324,97	20	110
6 31 33 299 05 1	4014586614229	HSS-NOVA 25 Wiertło koronowe Ø 30 x 25 QuickIN	156,20	192,13	20	107
6 31 33 299 05 2	4014586614267	HSS-NOVA 50 Wiertło koronowe Ø 30 x 50 QuickIN	205,40	252,65	20	108
6 31 33 300 06 7	4014586614236	HSS-DURA 25 Wiertło koronowe Ø 30 x 25 QuickIN TIN	231,80	285,12	20	109
6 31 33 300 06 8	4014586614274	HSS-DURA 50 Wiertło koronowe Ø 30 x 50 QuickIN TIN	291,20	358,18	20	110
6 31 33 309 05 1	4014586614311	HSS-NOVA 25 Wiertło koronowe Ø 31 x 25 QuickIN	156,20	192,13	20	107
6 31 33 309 05 2	4014586614359	HSS-NOVA 50 Wiertło koronowe Ø 31 x 50 QuickIN	231,10	284,26	20	108
6 31 33 310 06 7	4014586614328	HSS-DURA 25 Wiertło koronowe Ø 31 x 25 QuickIN TIN	231,80	285,12	20	109
6 31 33 310 06 8	4014586614366	HSS-DURA 50 Wiertło koronowe Ø 31 x 50 QuickIN TIN	291,20	358,18	20	110
6 31 33 319 05 1	4014586614397	HSS-NOVA 25 Wiertło koronowe Ø 32 x 25 QuickIN	180,50	222,02	20	107
6 31 33 319 05 2	4014586614434	HSS-NOVA 50 Wiertło koronowe Ø 32 x 50 QuickIN	231,10	284,26	20	108
6 31 33 320 06 7	4014586614403	HSS-DURA 25 Wiertło koronowe Ø 32 x 25 QuickIN TIN	264,20	324,97	20	109
6 31 33 320 06 8	4014586614441	HSS-DURA 50 Wiertło koronowe Ø 32 x 50 QuickIN TIN	328,90	404,55	20	110
6 31 33 329 05 1	4014586614489	HSS-NOVA 25 Wiertło koronowe Ø 33 x 25 QuickIN	180,50	222,02	20	107
6 31 33 329 05 2	4014586614526	HSS-NOVA 50 Wiertło koronowe Ø 33 x 50 QuickIN	256,80	315,87	20	108
6 31 33 330 06 7	4014586614496	HSS-DURA 25 Wiertło koronowe Ø 33 x 25 QuickIN TIN	264,20	324,97	20	109
6 31 33 330 06 8	4014586614533	HSS-DURA 50 Wiertło koronowe Ø 33 x 50 QuickIN TIN	328,90	404,55	20	110
6 31 33 339 05 1	4014586614564	HSS-NOVA 25 Wiertło koronowe Ø 34 x 25 QuickIN	204,80	251,91	20	107
6 31 33 339 05 2	4014586614601	HSS-NOVA 50 Wiertło koronowe Ø 34 x 50 QuickIN	256,80	315,87	20	108
6 31 33 340 06 7	4014586614571	HSS-DURA 25 Wiertło koronowe Ø 34 x 25 QuickIN TIN	291,20	358,18	20	109
6 31 33 340 06 8	4014586614618	HSS-DURA 50 Wiertło koronowe Ø 34 x 50 QuickIN TIN	366,60	450,92	20	110
6 31 33 350 05 1	4014586614649	HSS-NOVA 25 Wiertło koronowe Ø 35 x 25 QuickIN	204,80	251,91	20	108
6 31 33 350 05 2	4014586614687	HSS-NOVA 50 Wiertło koronowe Ø 35 x 50 QuickIN	256,80	315,87	20	108
6 31 33 350 06 7	4014586614656	HSS-DURA 25 Wiertło koronowe Ø 35 x 25 QuickIN TIN	291,20	358,18	20	109
6 31 33 350 06 8	4014586614694	HSS-DURA 50 Wiertło koronowe Ø 35 x 50 QuickIN TIN	366,60	450,92	20	110
6 31 33 359 05 1	4014586614731	HSS-NOVA 25 Wiertło koronowe Ø 36 x 25 QuickIN	204,80	251,91	20	108
6 31 33 359 05 2	4014586614779	HSS-NOVA 50 Wiertło koronowe Ø 36 x 50 QuickIN	292,70	360,03	20	108
6 31 33 360 06 7	4014586614748	HSS-DURA 25 Wiertło koronowe Ø 36 x 25 QuickIN TIN	291,20	358,18	20	109
6 31 33 360 06 8	4014586614786	HSS-DURA 50 Wiertło koronowe Ø 36 x 50 QuickIN TIN	366,60	450,92	20	110
6 31 33 369 05 1	4014586614823	HSS-NOVA 25 Wiertło koronowe Ø 37 x 25 QuickIN	239,00	293,97	20	108
6 31 33 369 05 2	4014586614861	HSS-NOVA 50 Wiertło koronowe Ø 37 x 50 QuickIN	292,70	360,03	20	108
6 31 33 370 06 7	4014586614830	HSS-DURA 25 Wiertło koronowe Ø 37 x 25 QuickIN TIN	328,90	404,55	20	109
6 31 33 370 06 8	4014586614878	HSS-DURA 50 Wiertło koronowe Ø 37 x 50 QuickIN TIN	409,80	504,06	20	110
6 31 33 379 05 1	4014586614908	HSS-NOVA 25 Wiertło koronowe Ø 38 x 25 QuickIN	239,00	293,97	20	108
6 31 33 379 05 2	4014586614946	HSS-NOVA 50 Wiertło koronowe Ø 38 x 50 QuickIN	292,70	360,03	20	108
6 31 33 380 06 7	4014586614915	HSS-DURA 25 Wiertło koronowe Ø 38 x 25 QuickIN TIN	328,90	404,55	20	109
6 31 33 380 06 8	4014586614953	HSS-DURA 50 Wiertło koronowe Ø 38 x 50 QuickIN TIN	409,80	504,06	20	110
6 31 33 389 05 1	4014586614984	HSS-NOVA 25 Wiertło koronowe Ø 39 x 25 QuickIN	239,00	293,97	20	108
6 31 33 389 05 2	4014586615028	HSS-NOVA 50 Wiertło koronowe Ø 39 x 50 QuickIN	333,80	410,58	20	108
6 31 33 390 06 7	4014586614991	HSS-DURA 25 Wiertło koronowe Ø 39 x 25 QuickIN TIN	328,90	404,55	20	109
6 31 33 390 06 8	4014586615035	HSS-DURA 50 Wiertło koronowe Ø 39 x 50 QuickIN TIN	409,80	504,06	20	110
6 31 33 399 05 1	4014586615066	HSS-NOVA 25 Wiertło koronowe Ø 40 x 25 QuickIN	268,30	330,01	20	108
6 31 33 399 05 2	4014586615103	HSS-NOVA 50 Wiertło koronowe Ø 40 x 50 QuickIN	333,80	410,58	20	108
6 31 33 400 06 7	4014586615073	HSS-DURA 25 Wiertło koronowe Ø 40 x 25 QuickIN TIN	366,60	450,92	20	109
6 31 33 400 06 8	4014586615110	HSS-DURA 50 Wiertło koronowe Ø 40 x 50 QuickIN TIN	458,20	563,59	20	110
6 31 33 409 05 1	4014586615158	HSS-NOVA 25 Wiertło koronowe Ø 41 x 25 QuickIN	268,30	330,01	20	108
6 31 33 409 05 2	4014586615196	HSS-NOVA 50 Wiertło koronowe Ø 41 x 50 QuickIN	359,40	442,07	20	108
6 31 33 410 06 7	4014586615165	HSS-DURA 25 Wiertło koronowe Ø 41 x 25 QuickIN TIN	366,60	450,92	20	109
6 31 33 410 06 8	4014586615202	HSS-DURA 50 Wiertło koronowe Ø 41 x 50 QuickIN TIN	458,20	563,59	20	110
6 31 33 420 05 1	4014586615233	HSS-NOVA 25 Wiertło koronowe Ø 42 x 25 QuickIN	292,70	360,03	20	108
6 31 33 420 05 2	4014586615271	HSS-NOVA 50 Wiertło koronowe Ø 42 x 50 QuickIN	390,20	479,95	20	108
6 31 33 420 06 7	4014586615240	HSS-DURA 25 Wiertło koronowe Ø 42 x 25 QuickIN TIN	399,00	490,77	20	109
6 31 33 420 06 8	4014586615288	HSS-DURA 50 Wiertło koronowe Ø 42 x 50 QuickIN TIN	501,30	616,60	20	110
6 31 33 429 05 1	4014586615318	HSS-NOVA 25 Wiertło koronowe Ø 43 x 25 QuickIN	292,70	360,03	20	108
6 31 33 429 05 2	4014586615356	HSS-NOVA 50 Wiertło koronowe Ø 43 x 50 QuickIN	390,20	479,95	20	108
6 31 33 430 06 7	4014586615325	HSS-DURA 25 Wiertło koronowe Ø 43 x 25 QuickIN TIN	399,00	490,77	20	109
6 31 33 430 06 8	4014586615363	HSS-DURA 50 Wiertło koronowe Ø 43 x 50 QuickIN TIN	501,30	616,60	20	110



Numer zamówienia	EAN	Opis	Cena netto (bez VAT)	Cena brutto w PLN	PK	Strona
6 31 33 439 05 1	4014586615394	HSS-NOVA 25 Wiertło koronowe Ø 44 x 25 QuickIN	307,40	378,11	20	108
6 31 33 439 05 2	4014586615431	HSS-NOVA 50 Wiertło koronowe Ø 44 x 50 QuickIN	390,20	479,95	20	108
6 31 33 440 06 7	4014586615400	HSS-DURA 25 Wiertło koronowe Ø 44 x 25 QuickIN TIN	425,80	523,74	20	109
6 31 33 440 06 8	4014586615448	HSS-DURA 50 Wiertło koronowe Ø 44 x 50 QuickIN TIN	539,10	663,10	20	110
6 31 33 449 05 1	4014586615479	HSS-NOVA 25 Wiertło koronowe Ø 45 x 25 QuickIN	307,40	378,11	20	108
6 31 33 449 05 2	4014586615516	HSS-NOVA 50 Wiertło koronowe Ø 45 x 50 QuickIN	410,80	505,29	20	108
6 31 33 450 06 7	4014586615486	HSS-DURA 25 Wiertło koronowe Ø 45 x 25 QuickIN TIN	425,80	523,74	20	109
6 31 33 450 06 8	4014586615523	HSS-DURA 50 Wiertło koronowe Ø 45 x 50 QuickIN TIN	539,10	663,10	20	110
6 31 33 459 05 1	4014586615561	HSS-NOVA 25 Wiertło koronowe Ø 46 x 25 QuickIN	351,30	432,10	20	108
6 31 33 459 05 2	4014586615622	HSS-NOVA 50 Wiertło koronowe Ø 46 x 50 QuickIN	451,80	555,72	20	108
6 31 33 460 06 7	4014586615585	HSS-DURA 25 Wiertło koronowe Ø 46 x 25 QuickIN TIN	474,40	583,52	20	109
6 31 33 460 06 8	4014586615646	HSS-DURA 50 Wiertło koronowe Ø 46 x 50 QuickIN TIN	603,90	742,80	20	110
6 31 33 469 05 1	4014586615684	HSS-NOVA 25 Wiertło koronowe Ø 47 x 25 QuickIN	351,30	432,10	20	108
6 31 33 469 05 2	4014586615721	HSS-NOVA 50 Wiertło koronowe Ø 47 x 50 QuickIN	451,80	555,72	20	108
6 31 33 470 06 7	4014586615691	HSS-DURA 25 Wiertło koronowe Ø 47 x 25 QuickIN TIN	474,40	583,52	20	109
6 31 33 470 06 8	4014586615738	HSS-DURA 50 Wiertło koronowe Ø 47 x 50 QuickIN TIN	603,90	742,80	20	110
6 31 33 479 05 1	4014586615769	HSS-NOVA 25 Wiertło koronowe Ø 48 x 25 QuickIN	365,80	449,94	20	108
6 31 33 479 05 2	4014586615806	HSS-NOVA 50 Wiertło koronowe Ø 48 x 50 QuickIN	472,40	581,06	20	108
6 31 33 480 06 7	4014586615776	HSS-DURA 25 Wiertło koronowe Ø 48 x 25 QuickIN TIN	517,60	636,65	20	109
6 31 33 480 06 8	4014586615813	HSS-DURA 50 Wiertło koronowe Ø 48 x 50 QuickIN TIN	646,90	795,69	20	110
6 31 33 489 05 1	4014586615844	HSS-NOVA 25 Wiertło koronowe Ø 49 x 25 QuickIN	365,80	449,94	20	108
6 31 33 489 05 2	4014586615882	HSS-NOVA 50 Wiertło koronowe Ø 49 x 50 QuickIN	472,40	581,06	20	108
6 31 33 490 06 7	4014586615851	HSS-DURA 25 Wiertło koronowe Ø 49 x 25 QuickIN TIN	517,60	636,65	20	109
6 31 33 490 06 8	4014586615899	HSS-DURA 50 Wiertło koronowe Ø 49 x 50 QuickIN TIN	646,90	795,69	20	110
6 31 33 499 05 1	4014586615981	HSS-NOVA 25 Wiertło koronowe Ø 50 x 25 QuickIN	365,80	449,94	20	108
6 31 33 499 05 2	4014586616018	HSS-NOVA 50 Wiertło koronowe Ø 50 x 50 QuickIN	487,80	600,00	20	108
6 31 33 500 06 7	4014586615592	HSS-DURA 25 Wiertło koronowe Ø 50 x 25 QuickIN TIN	517,60	636,65	20	109
6 31 33 500 06 8	4014586615653	HSS-DURA 50 Wiertło koronowe Ø 50 x 50 QuickIN TIN	646,90	795,69	20	110
6 31 33 999 01 0	4014586375571	Zestaw akcesoriów Best of wiertła rdzeniowe HSS NOVA 50 QI 12,14,16,18,20,22 mm	731,70	900,00	20	107
6 31 34 120 05 1	4014586611457	HSS-NOVA 25 Wiertło koronowe Ø 12 x 25 Weldon	80,50	99,02	20	108
6 31 34 120 05 2	4014586611488	HSS-NOVA 50 Wiertło koronowe Ø 12 x 50 Weldon	113,00	138,99	20	109
6 31 34 120 07 5	4014586611464	HSS-DURA 25 Wiertło koronowe Ø 12 x 25 Weldon TIN	118,60	145,88	20	110
6 31 34 120 07 6	4014586611495	HSS-DURA 50 Wiertło koronowe Ø 12 x 50 Weldon TIN	150,90	185,61	20	110
6 31 34 130 05 1	4014586611792	HSS-NOVA 25 Wiertło koronowe Ø 13 x 25 Weldon	80,50	99,02	20	108
6 31 34 130 05 2	4014586611839	HSS-NOVA 50 Wiertło koronowe Ø 13 x 50 Weldon	113,00	138,99	20	109
6 31 34 130 07 5	4014586611808	HSS-DURA 25 Wiertło koronowe Ø 13 x 25 Weldon TIN	118,60	145,88	20	110
6 31 34 130 07 6	4014586611846	HSS-DURA 50 Wiertło koronowe Ø 13 x 50 Weldon TIN	150,90	185,61	20	110
6 31 34 140 05 1	4014586611877	HSS-NOVA 25 Wiertło koronowe Ø 14 x 25 Weldon	80,50	99,02	20	108
6 31 34 140 05 2	4014586611914	HSS-NOVA 50 Wiertło koronowe Ø 14 x 50 Weldon	113,00	138,99	20	109
6 31 34 140 07 5	4014586611884	HSS-DURA 25 Wiertło koronowe Ø 14 x 25 Weldon TIN	118,60	145,88	20	110
6 31 34 140 07 6	4014586611921	HSS-DURA 50 Wiertło koronowe Ø 14 x 50 Weldon TIN	150,90	185,61	20	110
6 31 34 150 05 1	4014586612164	HSS-NOVA 25 Wiertło koronowe Ø 15 x 25 Weldon	80,50	99,02	20	108
6 31 34 150 05 2	4014586612201	HSS-NOVA 50 Wiertło koronowe Ø 15 x 50 Weldon	113,00	138,99	20	109
6 31 34 150 07 5	4014586612171	HSS-DURA 25 Wiertło koronowe Ø 15 x 25 Weldon TIN	118,60	145,88	20	110
6 31 34 150 07 6	4014586612218	HSS-DURA 50 Wiertło koronowe Ø 15 x 50 Weldon TIN	150,90	185,61	20	110
6 31 34 160 05 1	4014586612249	HSS-NOVA 25 Wiertło koronowe Ø 16 x 25 Weldon	80,50	99,02	20	108
6 31 34 160 05 2	4014586612287	HSS-NOVA 50 Wiertło koronowe Ø 16 x 50 Weldon	113,00	138,99	20	109
6 31 34 160 07 5	4014586612256	HSS-DURA 25 Wiertło koronowe Ø 16 x 25 Weldon TIN	118,60	145,88	20	110
6 31 34 160 07 6	4014586612294	HSS-DURA 50 Wiertło koronowe Ø 16 x 50 Weldon TIN	150,90	185,61	20	110
6 31 34 170 05 1	4014586612461	HSS-NOVA 25 Wiertło koronowe Ø 17 x 25 Weldon	87,80	108,00	20	108
6 31 34 170 05 2	4014586612508	HSS-NOVA 50 Wiertło koronowe Ø 17 x 50 Weldon	123,20	151,54	20	109
6 31 34 170 07 5	4014586612478	HSS-DURA 25 Wiertło koronowe Ø 17 x 25 Weldon TIN	129,50	159,29	20	110
6 31 34 170 07 6	4014586612515	HSS-DURA 50 Wiertło koronowe Ø 17 x 50 Weldon TIN	161,80	199,02	20	110
6 31 34 180 05 1	4014586612546	HSS-NOVA 25 Wiertło koronowe Ø 18 x 25 Weldon	87,80	108,00	20	108
6 31 34 180 05 2	4014586612584	HSS-NOVA 50 Wiertło koronowe Ø 18 x 50 Weldon	123,20	151,54	20	109
6 31 34 180 07 5	4014586612553	HSS-DURA 25 Wiertło koronowe Ø 18 x 25 Weldon TIN	129,50	159,29	20	110
6 31 34 180 07 6	4014586612591	HSS-DURA 50 Wiertło koronowe Ø 18 x 50 Weldon TIN	161,80	199,02	20	110
6 31 34 190 05 1	4014586612690	HSS-NOVA 25 Wiertło koronowe Ø 19 x 25 Weldon	87,80	108,00	20	108
6 31 34 190 05 2	4014586612737	HSS-NOVA 50 Wiertło koronowe Ø 19 x 50 Weldon	123,20	151,54	20	109
6 31 34 190 05 3	4014586612775	HSS-NOVA 75 Wiertło koronowe Ø 19 x 75 Weldon	264,50	325,34	20	109
6 31 34 190 07 5	4014586612706	HSS-DURA 25 Wiertło koronowe Ø 19 x 25 Weldon TIN	129,50	159,29	20	110
6 31 34 190 07 6	4014586612744	HSS-DURA 50 Wiertło koronowe Ø 19 x 50 Weldon TIN	161,80	199,02	20	110
6 31 34 200 05 1	4014586612843	HSS-NOVA 25 Wiertło koronowe Ø 20 x 25 Weldon	102,50	126,08	20	108
6 31 34 200 05 2	4014586612881	HSS-NOVA 50 Wiertło koronowe Ø 20 x 50 Weldon	143,80	176,88	20	109
6 31 34 200 05 3	4014586612928	HSS-NOVA 75 Wiertło koronowe Ø 20 x 75 Weldon	264,50	325,34	20	109
6 31 34 200 07 5	4014586612850	HSS-DURA 25 Wiertło koronowe Ø 20 x 25 Weldon TIN	145,60	179,09	20	110
6 31 34 200 07 6	4014586612898	HSS-DURA 50 Wiertło koronowe Ø 20 x 50 Weldon TIN	183,40	225,59	20	110
6 31 34 210 05 1	4014586613109	HSS-NOVA 25 Wiertło koronowe Ø 21 x 25 Weldon	102,50	126,08	20	108
6 31 34 210 05 2	4014586613147	HSS-NOVA 50 Wiertło koronowe Ø 21 x 50 Weldon	143,80	176,88	20	109
6 31 34 210 05 3	4014586613185	HSS-NOVA 75 Wiertło koronowe Ø 21 x 75 Weldon	285,60	351,29	20	109
6 31 34 210 07 5	4014586613116	HSS-DURA 25 Wiertło koronowe Ø 21 x 25 Weldon TIN	145,60	179,09	20	110
6 31 34 210 07 6	4014586613154	HSS-DURA 50 Wiertło koronowe Ø 21 x 50 Weldon TIN	183,40	225,59	20	110
6 31 34 220 05 1	4014586613192	HSS-NOVA 25 Wiertło koronowe Ø 22 x 25 Weldon	102,50	126,08	20	108
6 31 34 220 05 2	4014586613239	HSS-NOVA 50 Wiertło koronowe Ø 22 x 50 Weldon	143,80	176,88	20	109
6 31 34 220 05 3	4014586613277	HSS-NOVA 75 Wiertło koronowe Ø 22 x 75 Weldon	285,60	351,29	20	109
6 31 34 220 07 5	4014586613208	HSS-DURA 25 Wiertło koronowe Ø 22 x 25 Weldon TIN	145,60	179,09	20	110

## Akcesoria – układ wg numerów zamówieniowych

Numer zamówienia	EAN	Opis	Cena netto (bez VAT)	Cena brutto w PLN	PK	Strona
6 31 34 220 07 6	4014586613246	HSS-DURA 50 Wiertło koronowe Ø 22 x 50 Weldon TIN	183,40	225,59	20	110
6 31 34 230 05 1	4014586613383	HSS-NOVA 25 Wiertło koronowe Ø 23 x 25 Weldon	117,20	144,16	20	108
6 31 34 230 05 2	4014586613420	HSS-NOVA 50 Wiertło koronowe Ø 23 x 50 Weldon	143,80	176,88	20	109
6 31 34 230 05 3	4014586613468	HSS-NOVA 75 Wiertło koronowe Ø 23 x 50 Weldon	285,60	351,29	20	109
6 31 34 230 07 5	4014586613390	HSS-DURA 25 Wiertło koronowe Ø 23 x 25 Weldon TIN	177,90	218,82	20	110
6 31 34 230 07 6	4014586613437	HSS-DURA 50 Wiertło koronowe Ø 23 x 50 Weldon TIN	215,70	265,32	20	110
6 31 34 240 05 1	4014586613475	HSS-NOVA 25 Wiertło koronowe Ø 24 x 25 Weldon	117,20	144,16	20	108
6 31 34 240 05 2	4014586613512	HSS-NOVA 50 Wiertło koronowe Ø 24 x 50 Weldon	154,10	189,55	20	109
6 31 34 240 05 3	4014586613550	HSS-NOVA 75 Wiertło koronowe Ø 24 x 75 Weldon	285,60	351,29	20	109
6 31 34 240 07 5	4014586613482	HSS-DURA 25 Wiertło koronowe Ø 24 x 25 Weldon TIN	177,90	218,82	20	110
6 31 34 240 07 6	4014586613529	HSS-DURA 50 Wiertło koronowe Ø 24 x 50 Weldon TIN	215,70	265,32	20	110
6 31 34 250 05 1	4014586613611	HSS-NOVA 25 Wiertło koronowe Ø 25 x 25 Weldon	117,20	144,16	20	108
6 31 34 250 05 2	4014586613659	HSS-NOVA 50 Wiertło koronowe Ø 25 x 50 Weldon	174,60	214,76	20	109
6 31 34 250 05 3	4014586613697	HSS-NOVA 75 Wiertło koronowe Ø 25 x 75 Weldon	333,20	409,84	20	109
6 31 34 250 07 5	4014586613628	HSS-DURA 25 Wiertło koronowe Ø 25 x 25 Weldon TIN	177,90	218,82	20	110
6 31 34 250 07 6	4014586613666	HSS-DURA 50 Wiertło koronowe Ø 25 x 50 Weldon TIN	215,70	265,32	20	110
6 31 34 260 05 1	4014586613703	HSS-NOVA 25 Wiertło koronowe Ø 26 x 25 Weldon	136,60	168,02	20	108
6 31 34 260 05 2	4014586613741	HSS-NOVA 50 Wiertło koronowe Ø 26 x 50 Weldon	174,60	214,76	20	109
6 31 34 260 05 3	4014586613789	HSS-NOVA 75 Wiertło koronowe Ø 26 x 75 Weldon	333,20	409,84	20	109
6 31 34 260 07 5	4014586613710	HSS-DURA 25 Wiertło koronowe Ø 26 x 25 Weldon TIN	194,10	238,75	20	110
6 31 34 260 07 6	4014586613758	HSS-DURA 50 Wiertło koronowe Ø 26 x 50 Weldon TIN	242,70	298,53	20	110
6 31 34 270 05 1	4014586613796	HSS-NOVA 25 Wiertło koronowe Ø 27 x 25 Weldon	136,60	168,02	20	108
6 31 34 270 05 2	4014586613833	HSS-NOVA 50 Wiertło koronowe Ø 27 x 50 Weldon	174,60	214,76	20	109
6 31 34 270 05 3	4014586613871	HSS-NOVA 75 Wiertło koronowe Ø 27 x 75 Weldon	333,20	409,84	20	109
6 31 34 270 07 5	4014586613802	HSS-DURA 25 Wiertło koronowe Ø 27 x 25 Weldon TIN	194,10	238,75	20	110
6 31 34 270 07 6	4014586613840	HSS-DURA 50 Wiertło koronowe Ø 27 x 50 Weldon TIN	242,70	298,53	20	110
6 31 34 280 05 1	4014586613888	HSS-NOVA 25 Wiertło koronowe Ø 28 x 25 Weldon	146,40	180,08	20	108
6 31 34 280 05 2	4014586613925	HSS-NOVA 50 Wiertło koronowe Ø 28 x 50 Weldon	205,40	252,65	20	109
6 31 34 280 05 3	4014586613963	HSS-NOVA 75 Wiertło koronowe Ø 28 x 75 Weldon	370,30	455,47	20	109
6 31 34 280 07 5	4014586613895	HSS-DURA 25 Wiertło koronowe Ø 28 x 25 Weldon TIN	210,30	258,67	20	110
6 31 34 280 07 6	4014586613932	HSS-DURA 50 Wiertło koronowe Ø 28 x 50 Weldon TIN	264,20	324,97	20	110
6 31 34 290 05 1	4014586613970	HSS-NOVA 25 Wiertło koronowe Ø 29 x 25 Weldon	146,40	180,08	20	108
6 31 34 290 05 2	4014586614014	HSS-NOVA 50 Wiertło koronowe Ø 29 x 50 Weldon	205,40	252,65	20	109
6 31 34 290 05 3	4014586614052	HSS-NOVA 75 Wiertło koronowe Ø 29 x 75 Weldon	370,30	455,47	20	109
6 31 34 290 07 5	4014586613987	HSS-DURA 25 Wiertło koronowe Ø 29 x 25 Weldon TIN	210,30	258,67	20	110
6 31 34 290 07 6	4014586614021	HSS-DURA 50 Wiertło koronowe Ø 29 x 50 Weldon TIN	264,20	324,97	20	110
6 31 34 300 05 1	4014586614205	HSS-NOVA 25 Wiertło koronowe Ø 30 x 25 Weldon	156,20	192,13	20	108
6 31 34 300 05 2	4014586614243	HSS-NOVA 50 Wiertło koronowe Ø 30 x 50 Weldon	205,40	252,65	20	109
6 31 34 300 05 3	4014586614281	HSS-NOVA 75 Wiertło koronowe Ø 30 x 75 Weldon	428,40	526,94	20	109
6 31 34 300 07 5	4014586614212	HSS-DURA 25 Wiertło koronowe Ø 30 x 25 Weldon TIN	231,80	285,12	20	110
6 31 34 300 07 6	4014586614250	HSS-DURA 50 Wiertło koronowe Ø 30 x 50 Weldon TIN	291,20	358,18	20	110
6 31 34 310 05 1	4014586614298	HSS-NOVA 25 Wiertło koronowe Ø 31 x 25 Weldon	156,20	192,13	20	108
6 31 34 310 05 2	4014586614335	HSS-NOVA 50 Wiertło koronowe Ø 31 x 50 Weldon	231,10	284,26	20	109
6 31 34 310 07 5	4014586614304	HSS-DURA 25 Wiertło koronowe Ø 31 x 25 Weldon TIN	231,80	285,12	20	110
6 31 34 310 07 6	4014586614342	HSS-DURA 50 Wiertło koronowe Ø 31 x 50 Weldon TIN	291,20	358,18	20	110
6 31 34 320 05 1	4014586614373	HSS-NOVA 25 Wiertło koronowe Ø 32 x 25 Weldon	180,50	222,02	20	108
6 31 34 320 05 2	4014586614410	HSS-NOVA 50 Wiertło koronowe Ø 32 x 50 Weldon	231,10	284,26	20	109
6 31 34 320 05 3	4014586614458	HSS-NOVA 75 Wiertło koronowe Ø 32 x 75 Weldon	428,40	526,94	20	109
6 31 34 320 07 5	4014586614380	HSS-DURA 25 Wiertło koronowe Ø 32 x 25 Weldon TIN	264,20	324,97	20	110
6 31 34 320 07 6	4014586614427	HSS-DURA 50 Wiertło koronowe Ø 32 x 50 Weldon TIN	328,90	404,55	20	110
6 31 34 330 05 1	4014586614465	HSS-NOVA 25 Wiertło koronowe Ø 33 x 25 Weldon	180,50	222,02	20	108
6 31 34 330 05 2	4014586614502	HSS-NOVA 50 Wiertło koronowe Ø 33 x 50 Weldon	256,80	315,87	20	109
6 31 34 330 07 5	4014586614472	HSS-DURA 25 Wiertło koronowe Ø 33 x 25 Weldon TIN	264,20	324,97	20	110
6 31 34 330 07 6	4014586614519	HSS-DURA 50 Wiertło koronowe Ø 33 x 50 Weldon TIN	328,90	404,55	20	110
6 31 34 340 05 1	4014586614540	HSS-NOVA 25 Wiertło koronowe Ø 34 x 25 Weldon	204,80	251,91	20	108
6 31 34 340 05 2	4014586614588	HSS-NOVA 50 Wiertło koronowe Ø 34 x 50 Weldon	256,80	315,87	20	109
6 31 34 340 07 5	4014586614557	HSS-DURA 25 Wiertło koronowe Ø 34 x 25 Weldon TIN	291,20	358,18	20	110
6 31 34 340 07 6	4014586614595	HSS-DURA 50 Wiertło koronowe Ø 34 x 50 Weldon TIN	366,60	450,92	20	110
6 31 34 350 05 1	4014586614625	HSS-NOVA 25 Wiertło koronowe Ø 35 x 25 Weldon	204,80	251,91	20	108
6 31 34 350 05 2	4014586614663	HSS-NOVA 50 Wiertło koronowe Ø 35 x 50 Weldon	256,80	315,87	20	109
6 31 34 350 05 3	4014586614700	HSS-NOVA 75 Wiertło koronowe Ø 35 x 75 Weldon	460,10	565,93	20	109
6 31 34 350 07 5	4014586614632	HSS-DURA 25 Wiertło koronowe Ø 35 x 25 Weldon TIN	291,20	358,18	20	110
6 31 34 350 07 6	4014586614670	HSS-DURA 50 Wiertło koronowe Ø 35 x 50 Weldon TIN	366,60	450,92	20	110
6 31 34 360 05 1	4014586614717	HSS-NOVA 25 Wiertło koronowe Ø 36 x 25 Weldon	204,80	251,91	20	108
6 31 34 360 05 2	4014586614755	HSS-NOVA 50 Wiertło koronowe Ø 36 x 50 Weldon	292,70	360,03	20	109
6 31 34 360 05 3	4014586614793	HSS-NOVA 75 Wiertło koronowe Ø 36 x 75 Weldon	497,20	611,56	20	109
6 31 34 360 07 5	4014586614724	HSS-DURA 25 Wiertło koronowe Ø 36 x 25 Weldon TIN	291,20	358,18	20	110
6 31 34 360 07 6	4014586614762	HSS-DURA 50 Wiertło koronowe Ø 36 x 50 Weldon TIN	366,60	450,92	20	110
6 31 34 370 05 1	4014586614809	HSS-NOVA 25 Wiertło koronowe Ø 37 x 25 Weldon	239,00	293,97	20	108
6 31 34 370 05 2	4014586614847	HSS-NOVA 50 Wiertło koronowe Ø 37 x 50 Weldon	292,70	360,03	20	109
6 31 34 370 07 5	4014586614816	HSS-DURA 25 Wiertło koronowe Ø 37 x 25 Weldon TIN	328,90	404,55	20	110
6 31 34 370 07 6	4014586614854	HSS-DURA 50 Wiertło koronowe Ø 37 x 50 Weldon TIN	409,80	504,06	20	110
6 31 34 380 05 1	4014586614885	HSS-NOVA 25 Wiertło koronowe Ø 38 x 25 Weldon	239,00	293,97	20	108
6 31 34 380 05 2	4014586614922	HSS-NOVA 50 Wiertło koronowe Ø 38 x 50 Weldon	292,70	360,03	20	109
6 31 34 380 07 5	4014586614892	HSS-DURA 25 Wiertło koronowe Ø 38 x 25 Weldon TIN	328,90	404,55	20	110
6 31 34 380 07 6	4014586614939	HSS-DURA 50 Wiertło koronowe Ø 38 x 50 Weldon TIN	409,80	504,06	20	110



Numer zamówienia	EAN	Opis	Cena netto (bez VAT)	Cena brutto w PLN	PK	Strona
6 31 34 390 05 1	4014586614960	HSS-NOVA 25 Wiertło koronowe Ø 39 x 25 Weldon	239,00	293,97	20	108
6 31 34 390 05 2	4014586615004	HSS-NOVA 50 Wiertło koronowe Ø 39 x 50 Weldon	333,80	410,58	20	109
6 31 34 390 07 5	4014586614977	HSS-DURA 25 Wiertło koronowe Ø 39 x 25 Weldon TIN	328,90	404,55	20	110
6 31 34 390 07 6	4014586615011	HSS-DURA 50 Wiertło koronowe Ø 39 x 50 Weldon TIN	409,80	504,06	20	110
6 31 34 400 05 1	4014586615042	HSS-NOVA 25 Wiertło koronowe Ø 40 x 25 Weldon	268,30	330,01	20	108
6 31 34 400 05 2	4014586615080	HSS-NOVA 50 Wiertło koronowe Ø 40 x 50 Weldon	333,80	410,58	20	109
6 31 34 400 05 3	4014586615127	HSS-NOVA 75 Wiertło koronowe Ø 40 x 75 Weldon	608,20	748,09	20	109
6 31 34 400 07 5	4014586615059	HSS-DURA 25 Wiertło koronowe Ø 40 x 25 Weldon TIN	366,60	450,92	20	110
6 31 34 400 07 6	4014586615097	HSS-DURA 50 Wiertło koronowe Ø 40 x 50 Weldon TIN	458,20	563,59	20	110
6 31 34 410 05 1	4014586615134	HSS-NOVA 25 Wiertło koronowe Ø 41 x 25 Weldon	268,30	330,01	20	108
6 31 34 410 05 2	4014586615172	HSS-NOVA 50 Wiertło koronowe Ø 41 x 50 Weldon	359,40	442,07	20	109
6 31 34 410 07 5	4014586615141	HSS-DURA 25 Wiertło koronowe Ø 41 x 25 Weldon TIN	366,60	450,92	20	110
6 31 34 410 07 6	4014586615189	HSS-DURA 50 Wiertło koronowe Ø 41 x 50 Weldon TIN	458,20	563,59	20	110
6 31 34 420 05 1	4014586615219	HSS-NOVA 25 Wiertło koronowe Ø 42 x 25 Weldon	292,70	360,03	20	108
6 31 34 420 05 2	4014586615257	HSS-NOVA 50 Wiertło koronowe Ø 42 x 50 Weldon	390,20	479,95	20	109
6 31 34 420 07 5	4014586615226	HSS-DURA 25 Wiertło koronowe Ø 42 x 25 Weldon TIN	399,00	490,77	20	110
6 31 34 420 07 6	4014586615264	HSS-DURA 50 Wiertło koronowe Ø 42 x 50 Weldon TIN	501,30	616,60	20	110
6 31 34 430 05 1	4014586615295	HSS-NOVA 25 Wiertło koronowe Ø 43 x 25 Weldon	292,70	360,03	20	108
6 31 34 430 05 2	4014586615332	HSS-NOVA 50 Wiertło koronowe Ø 43 x 50 Weldon	390,20	479,95	20	109
6 31 34 430 07 5	4014586615301	HSS-DURA 25 Wiertło koronowe Ø 43 x 25 Weldon TIN	399,00	490,77	20	110
6 31 34 430 07 6	4014586615349	HSS-DURA 50 Wiertło koronowe Ø 43 x 50 Weldon TIN	501,30	616,60	20	111
6 31 34 440 05 1	4014586615370	HSS-NOVA 25 Wiertło koronowe Ø 44 x 25 Weldon	307,40	378,11	20	108
6 31 34 440 05 2	4014586615417	HSS-NOVA 50 Wiertło koronowe Ø 44 x 50 Weldon	390,20	479,95	20	109
6 31 34 440 07 5	4014586615387	HSS-DURA 25 Wiertło koronowe Ø 44 x 25 Weldon TIN	425,80	523,74	20	110
6 31 34 440 07 6	4014586615424	HSS-DURA 50 Wiertło koronowe Ø 44 x 50 Weldon TIN	539,10	663,10	20	111
6 31 34 450 05 1	4014586615455	HSS-NOVA 25 Wiertło koronowe Ø 45 x 25 Weldon	307,40	378,11	20	108
6 31 34 450 05 2	4014586615493	HSS-NOVA 50 Wiertło koronowe Ø 45 x 50 Weldon	410,80	505,29	20	109
6 31 34 450 05 3	4014586615530	HSS-NOVA 75 Wiertło koronowe Ø 45 x 75 Weldon	634,60	780,56	20	109
6 31 34 450 07 5	4014586615462	HSS-DURA 25 Wiertło koronowe Ø 45 x 25 Weldon TIN	425,80	523,74	20	110
6 31 34 450 07 6	4014586615509	HSS-DURA 50 Wiertło koronowe Ø 45 x 50 Weldon TIN	539,10	663,10	20	111
6 31 34 460 05 1	4014586615547	HSS-NOVA 25 Wiertło koronowe Ø 46 x 25 Weldon	351,30	432,10	20	108
6 31 34 460 05 2	4014586615608	HSS-NOVA 50 Wiertło koronowe Ø 46 x 50 Weldon	451,80	555,72	20	109
6 31 34 460 07 5	4014586615554	HSS-DURA 25 Wiertło koronowe Ø 46 x 25 Weldon TIN	474,40	583,52	20	110
6 31 34 460 07 6	4014586615615	HSS-DURA 50 Wiertło koronowe Ø 46 x 50 Weldon TIN	603,90	742,80	20	111
6 31 34 470 05 1	4014586615660	HSS-NOVA 25 Wiertło koronowe Ø 47 x 25 Weldon	351,30	432,10	20	108
6 31 34 470 05 2	4014586615707	HSS-NOVA 50 Wiertło koronowe Ø 47 x 50 Weldon	451,80	555,72	20	109
6 31 34 470 07 5	4014586615677	HSS-DURA 25 Wiertło koronowe Ø 47 x 25 Weldon TIN	474,40	583,52	20	110
6 31 34 470 07 6	4014586615714	HSS-DURA 50 Wiertło koronowe Ø 47 x 50 Weldon TIN	603,90	742,80	20	111
6 31 34 480 05 1	4014586615745	HSS-NOVA 25 Wiertło koronowe Ø 48 x 25 Weldon	365,80	449,94	20	108
6 31 34 480 05 2	4014586615783	HSS-NOVA 50 Wiertło koronowe Ø 48 x 50 Weldon	472,40	581,06	20	109
6 31 34 480 07 5	4014586615752	HSS-DURA 25 Wiertło koronowe Ø 48 x 25 Weldon TIN	517,60	636,65	20	110
6 31 34 480 07 6	4014586615790	HSS-DURA 50 Wiertło koronowe Ø 48 x 50 Weldon TIN	646,90	795,69	20	111
6 31 34 490 05 1	4014586615820	HSS-NOVA 25 Wiertło koronowe Ø 49 x 25 Weldon	365,80	449,94	20	108
6 31 34 490 05 2	4014586615868	HSS-NOVA 50 Wiertło koronowe Ø 49 x 50 Weldon	472,40	581,06	20	109
6 31 34 490 07 5	4014586615837	HSS-DURA 25 Wiertło koronowe Ø 49 x 25 Weldon TIN	517,60	636,65	20	110
6 31 34 490 07 6	4014586615875	HSS-DURA 50 Wiertło koronowe Ø 49 x 50 Weldon TIN	646,90	795,69	20	111
6 31 34 500 05 1	4014586615967	HSS-NOVA 25 Wiertło koronowe Ø 50 x 25 Weldon	365,80	449,94	20	108
6 31 34 500 05 2	4014586615998	HSS-NOVA 50 Wiertło koronowe Ø 50 x 50 Weldon	487,80	600,00	20	109
6 31 34 500 05 3	4014586616025	HSS-NOVA 75 Wiertło koronowe Ø 50 x 75 Weldon	713,90	878,10	20	109
6 31 34 500 07 5	4014586615974	HSS-DURA 25 Wiertło koronowe Ø 50 x 25 Weldon TIN	517,60	636,65	20	110
6 31 34 500 07 6	4014586616001	HSS-DURA 50 Wiertło koronowe Ø 50 x 50 Weldon TIN	646,90	795,69	20	111
6 31 34 510 05 1	4014586616032	HSS-NOVA 25 Wiertło koronowe Ø 51 x 25 Weldon	390,20	479,95	20	108
6 31 34 510 05 2	4014586616056	HSS-NOVA 50 Wiertło koronowe Ø 51 x 50 Weldon	539,10	663,10	20	109
6 31 34 510 07 5	4014586616049	HSS-DURA 25 Wiertło koronowe Ø 51 x 25 Weldon TIN	549,90	676,38	20	110
6 31 34 510 07 6	4014586616063	HSS-DURA 50 Wiertło koronowe Ø 51 x 50 Weldon TIN	690,00	848,70	20	111
6 31 34 520 05 1	4014586616070	HSS-NOVA 25 Wiertło koronowe Ø 52 x 25 Weldon	390,20	479,95	20	108
6 31 34 520 05 2	4014586616094	HSS-NOVA 50 Wiertło koronowe Ø 52 x 50 Weldon	539,10	663,10	20	109
6 31 34 520 07 5	4014586616087	HSS-DURA 25 Wiertło koronowe Ø 52 x 25 Weldon TIN	549,90	676,38	20	110
6 31 34 520 07 6	4014586616100	HSS-DURA 50 Wiertło koronowe Ø 52 x 50 Weldon TIN	690,00	848,70	20	111
6 31 34 530 05 1	4014586616117	HSS-NOVA 25 Wiertło koronowe Ø 53 x 25 Weldon	414,60	509,96	20	108
6 31 34 530 05 2	4014586616131	HSS-NOVA 50 Wiertło koronowe Ø 53 x 50 Weldon	539,10	663,10	20	109
6 31 34 530 07 5	4014586616124	HSS-DURA 25 Wiertło koronowe Ø 53 x 25 Weldon TIN	576,90	709,59	20	110
6 31 34 530 07 6	4014586616148	HSS-DURA 50 Wiertło koronowe Ø 53 x 50 Weldon TIN	727,70	895,08	20	111
6 31 34 540 05 1	4014586616155	HSS-NOVA 25 Wiertło koronowe Ø 54 x 25 Weldon	414,60	509,96	20	108
6 31 34 540 05 2	4014586616179	HSS-NOVA 50 Wiertło koronowe Ø 54 x 50 Weldon	564,80	694,71	20	109
6 31 34 540 07 5	4014586616162	HSS-DURA 25 Wiertło koronowe Ø 54 x 25 Weldon TIN	576,90	709,59	20	110
6 31 34 540 07 6	4014586616186	HSS-DURA 50 Wiertło koronowe Ø 54 x 50 Weldon TIN	727,70	895,08	20	111
6 31 34 550 05 1	4014586616193	HSS-NOVA 25 Wiertło koronowe Ø 55 x 25 Weldon	453,60	557,93	20	108
6 31 34 550 05 2	4014586616216	HSS-NOVA 50 Wiertło koronowe Ø 55 x 50 Weldon	564,80	694,71	20	109
6 31 34 550 05 3	4014586616230	HSS-NOVA 75 Wiertło koronowe Ø 55 x 75 Weldon	766,90	943,29	20	-
6 31 34 550 07 5	4014586616209	HSS-DURA 25 Wiertło koronowe Ø 55 x 25 Weldon TIN	593,10	729,52	20	110
6 31 34 550 07 6	4014586616223	HSS-DURA 50 Wiertło koronowe Ø 55 x 50 Weldon TIN	743,90	915,00	20	111
6 31 34 560 05 1	4014586616247	HSS-NOVA 25 Wiertło koronowe Ø 56 x 25 Weldon	517,10	636,04	20	108
6 31 34 560 05 2	4014586616261	HSS-NOVA 50 Wiertło koronowe Ø 56 x 50 Weldon	590,40	726,20	20	109
6 31 34 560 07 5	4014586616254	HSS-DURA 25 Wiertło koronowe Ø 56 x 25 Weldon TIN	620,00	762,60	20	110
6 31 34 560 07 6	4014586616278	HSS-DURA 50 Wiertło koronowe Ø 56 x 50 Weldon TIN	776,30	954,85	20	111

**Akcesoria – układ wg numerów zamówieniowych**

Numer zamówienia	EAN	Opis	Cena netto (bez VAT)	Cena brutto w PLN	PK	Strona
6 31 34 570 05 1	4014586616285	HSS-NOVA 25 Wiertło koronowe Ø 57 x 25 Weldon	517,10	636,04	20	108
6 31 34 570 05 2	4014586616308	HSS-NOVA 50 Wiertło koronowe Ø 57 x 50 Weldon	590,40	726,20	20	109
6 31 34 570 07 5	4014586616292	HSS-DURA 25 Wiertło koronowe Ø 57 x 25 Weldon TIN	620,00	762,60	20	110
6 31 34 570 07 6	4014586616315	HSS-DURA 50 Wiertło koronowe Ø 57 x 50 Weldon TIN	776,30	954,85	20	111
6 31 34 580 05 1	4014586616322	HSS-NOVA 25 Wiertło koronowe Ø 58 x 25 Weldon	556,10	684,01	20	108
6 31 34 580 05 2	4014586616346	HSS-NOVA 50 Wiertło koronowe Ø 58 x 50 Weldon	631,50	776,75	20	109
6 31 34 580 07 5	4014586616339	HSS-DURA 25 Wiertło koronowe Ø 58 x 25 Weldon TIN	673,90	828,90	20	110
6 31 34 580 07 6	4014586616353	HSS-DURA 50 Wiertło koronowe Ø 58 x 50 Weldon TIN	841,00	1.034,43	20	111
6 31 34 590 05 1	4014586616360	HSS-NOVA 25 Wiertło koronowe Ø 59 x 25 Weldon	556,10	684,01	20	108
6 31 34 590 05 2	4014586616384	HSS-NOVA 50 Wiertło koronowe Ø 59 x 50 Weldon	631,50	776,75	20	109
6 31 34 590 07 5	4014586616377	HSS-DURA 25 Wiertło koronowe Ø 59 x 25 Weldon TIN	673,90	828,90	20	110
6 31 34 590 07 6	4014586616391	HSS-DURA 50 Wiertło koronowe Ø 59 x 50 Weldon TIN	841,00	1.034,43	20	111
6 31 34 600 05 1	4014586616407	HSS-NOVA 25 Wiertło koronowe Ø 60 x 25 Weldon	556,10	684,01	20	108
6 31 34 600 05 2	4014586616421	HSS-NOVA 50 Wiertło koronowe Ø 60 x 50 Weldon	631,50	776,75	20	109
6 31 34 600 05 3	4014586616445	HSS-NOVA 75 Wiertło koronowe Ø 60 x 75 Weldon	872,60	1.073,30	20	109
6 31 34 600 07 5	4014586616414	HSS-DURA 25 Wiertło koronowe Ø 60 x 25 Weldon TIN	673,90	828,90	20	110
6 31 34 600 07 6	4014586616438	HSS-DURA 50 Wiertło koronowe Ø 60 x 50 Weldon TIN	841,00	1.034,43	20	111
6 31 34 998 30 0	4014586629926	Sworzeń ustalający	59,40	73,07	02	98
6 31 34 998 31 0	4014586629940	Sworzeń ustalający	59,40	73,07	02	-
6 31 34 999 06 1	4014586375588	Zestaw akcesoriów Best of wiertła rdzeniowe HSS NOVA 25 W 12,14,16,18,20,22 mm	584,50	718,94	20	107
6 31 34 999 06 2	4014586375595	Zestaw akcesoriów Best of wiertła rdzeniowe HSS NOVA 25 W 2 x 14 mm, 2x 18 mm	368,30	453,01	20	107
6 31 34 999 06 3	4014586375601	Zestaw akcesoriów Best of wiertła rdzeniowe HSS NOVA 50 W 12,14,16,18,20,22 mm	731,70	900,00	20	107
6 31 34 999 06 4	4014586375618	Zestaw akcesoriów Best of wiertła rdzeniowe HSS NOVA 50 W 2 x 14 mm, 2x 18 mm	486,20	598,03	20	107
6 32 02 003 01 4	4014586176925	Uchwyt wiertarski zębaty	146,80	180,57	02	-
6 32 02 022 01 8	4014586176956	Uchwyt wiertarski zębaty	426,60	524,72	02	9
6 32 02 028 01 9	4014586176963	Uchwyt wiertarski zębaty	149,10	183,40	02	-
6 32 02 030 01 5	4014586176987	Uchwyt wiertarski zębaty	186,40	229,28	02	9
6 32 02 037 01 0	4014586177007	Uchwyt wiertarski zębaty	262,80	323,25	02	9
6 32 02 043 01 0	4014586177038	Uchwyt wiertarski zębaty	159,30	195,94	02	11
6 32 02 044 01 8	4014586223674	Uchwyt wiertarski zębaty	140,80	173,19	02	11
6 32 03 034 01 0	4014586177052	Uchwyt wiertarski zębaty	134,50	165,44	02	9
6 32 03 041 01 4	4014586177083	Uchwyt wiertarski zębaty	172,30	211,93	02	9
6 32 03 050 01 4	4014586204291	Uchwyt wiertarski zębaty	202,30	248,83	02	-
6 32 04 016 00 7	4014586177212	Uchwyt szybkomocujący	277,20	340,96	02	9
6 32 04 017 00 1	4014586177229	Uchwyt szybkomocujący	328,70	404,31	02	9
6 32 04 020 00 5	4014586177250	Uchwyt szybkomocujący	341,30	419,80	02	-
6 32 04 025 00 3	4014586177281	Uchwyt szybkomocujący	387,30	476,38	02	9
6 32 04 028 00 8	4014586177311	Uchwyt szybkomocujący	284,50	349,94	02	-
6 32 04 030 00 4	4014586177335	Uchwyt szybkomocujący	284,80	350,31	02	-
6 32 04 032 00 6	4014586177359	Uchwyt szybkomocujący	352,90	434,07	02	9
6 32 05 031 01 3	4014586256788	Uchwyt szybkomocujący	115,60	142,19	02	-
6 32 05 032 01 6	4014586256795	Uchwyt szybkomocujący	149,40	183,77	02	-
6 32 05 033 01 0	4014586266084	Uchwyt szybkomocujący	357,80	440,10	02	9
6 32 05 035 01 0	4014586321721	Uchwyt szybkomocujący	304,40	374,42	02	8
6 32 05 036 01 0	4014586321738	Uchwyt szybkomocujący	293,80	361,38	02	8
6 32 05 037 02 0	4014586365091	Uchwyt wiertarski	121,40	149,33	02	-
6 32 05 038 01 0	4014586368870	Uchwyt szybkomocujący	447,50	550,43	02	9
6 32 06 018 00 5	4014586177410	Uchwyt szczękowy (BF)	404,10	497,05	02	-
6 32 06 018 01 0	4014586336459	Uchwyt szczękowy (BF)	451,10	554,86	02	91
6 32 06 019 00 9	4014586177427	Uchwyt szczękowy (BF)	367,60	452,15	02	17
6 32 06 040 00 9	4014586177441	Uchwyt szczękowy z przegubem (PBF)	590,80	726,69	02	-
6 32 06 041 00 8	4014586177458	Uchwyt szczękowy z przegubem (PBF)	542,60	667,40	02	17
6 32 06 061 02 1	4014586177465	Uchwyt szczękowy z przegubem (PBF)	583,30	717,46	02	-
6 32 06 063 01 2	4014586177489	Uchwyt tulejowy	360,60	443,54	02	16
6 32 06 064 00 1	4014586177496	Tuleje zaciskowe Ø 3.5	100,30	123,37	02	16
6 32 06 065 00 5	4014586177502	Tuleje zaciskowe Ø 4.5	100,30	123,37	02	16
6 32 06 066 00 8	4014586177519	Tuleje zaciskowe Ø 6	100,30	123,37	02	16
6 32 06 067 01 1	4014586177526	Uchwyt tulejowy	389,60	479,21	02	-
6 32 06 067 02 0	4014586336749	Uchwyt tulejowy	435,50	535,67	02	91
6 32 06 070 00 6	4014586177533	Tuleje zaciskowe	100,30	123,37	02	16
6 32 06 075 00 4	4014586177588	Tuleja zaciskowa Ø 9	100,30	123,37	02	17
6 32 06 076 02 2	4014586177595	Uchwyt tulejowy z przegubem	565,50	695,57	02	16
6 32 06 077 00 1	4014586177601	Tuleja zaciskowa Ø 2.8	100,30	123,37	02	16
6 32 06 078 00 9	4014586177618	Tuleja zaciskowa Ø 8	100,30	123,37	02	17
6 32 06 079 00 3	4014586177625	Tuleja zaciskowa Ø 10	97,40	119,81	02	17
6 32 06 095 01 1	4014586224350	Wkład do gwintowania M6	302,40	371,96	02	112
6 32 06 096 01 4	4014586224367	Wkład do gwintowania M10	302,40	371,96	02	112
6 32 06 097 01 8	4014586224374	Wkład do gwintowania M12	302,40	371,96	02	112
6 32 06 098 01 6	4014586224381	Wkład do gwintowania M14	302,40	371,96	02	112
6 32 06 099 01 0	4014586224398	Wkład do gwintowania M16	302,40	371,96	02	112
6 32 06 100 01 1	4014586224404	Wkład do gwintowania M18	302,40	371,96	02	112
6 32 06 101 01 0	4014586224411	Wkład do gwintowania M20	302,40	371,96	02	112
6 32 06 102 01 3	4014586229294	Wkład do gwintowania M8 ze sprężem	941,00	1.157,43	02	112
6 32 06 103 01 7	4014586229300	Wkład do gwintowania M10 ze sprężem	941,00	1.157,43	02	112
6 32 06 104 01 5	4014586229317	Wkład do gwintowania M12 ze sprężem	941,00	1.157,43	02	112
6 32 06 105 01 9	4014586229324	Wkład do gwintowania M14 ze sprężem	941,00	1.157,43	02	112



Numer zamówienia	EAN	Opis	Cena netto (bez VAT)	Cena brutto w PLN	PK	Strona
6 32 06 106 01 2	4014586229331	Wkład do gwintowania M16 ze sprzęgłem	941,00	1.157,43	02	112
6 32 06 107 01 6	4014586229348	Wkład do gwintowania M18 ze sprzęgłem	941,00	1.157,43	02	112
6 32 06 108 01 4	4014586229355	Wkład do gwintowania M20 ze sprzęgłem	941,00	1.157,43	02	112
6 32 06 117 01 5	4014586253459	Wkład do gwintowania M6	302,40	371,96	02	112
6 32 06 118 01 3	4014586253466	Wkład do gwintowania M6 ze sprzęgłem	941,00	1.157,43	02	112
6 32 06 119 01 0	4014586298689	Wkład do gwintowania M22/ M24	699,20	860,02	02	116
6 32 06 120 01 0	4014586298696	Wkład do gwintowania M27	699,20	860,02	02	116
6 32 06 122 01 0	4014586298719	Wkład do gwintowania M22/ M24 ze sprzęgłem	1.458,10	1.793,47	02	116
6 32 06 123 01 0	4014586298726	Wkład do gwintowania M27 ze sprzęgłem	1.458,10	1.793,47	02	116
6 32 06 125 01 0	4014586298740	Wkładka redukcyjna	861,90	1.060,14	02	116
6 32 06 138 01 0	4014586354446	Wkład do gwintowania M8	302,40	371,96	02	112
6 32 06 139 01 0	4014586354453	Wkład do gwintowania M10	302,40	371,96	02	112
6 32 06 140 01 0	4014586354460	Wkład do gwintowania M8 ze sprzęgłem	941,00	1.157,43	02	112
6 32 06 141 01 0	4014586354477	Wkład do gwintowania M10 ze sprzęgłem	941,00	1.157,43	02	112
6 32 06 146 01 0	4014586633435	Adapter z uchwytem 3/4" Weldon	86,50	106,40	02	98
6 32 06 147 01 0	4014586633442	Adapter z uchwytem 3/4" Weldon	86,50	106,40	02	98
6 32 06 148 01 0	4014586633459	Adapter z uchwytem 3/4" Weldon	86,50	106,40	02	98
6 32 06 149 01 0	4014586634562	Adapter z uchwytem 3/4" Weldon	86,50	106,40	02	98
6 32 07 059 00 6	4014586177786	Tuleja zaciskowa Ø 6	100,30	123,37	02	61
6 32 07 069 00 5	4014586177793	Tuleja zaciskowa Ø 8	100,30	123,37	02	61
6 32 07 087 00 1	4014586177809	Tuleja zaciskowa Ø 3	100,30	123,37	02	61
6 32 07 088 00 9	4014586177816	Tuleja zaciskowa Ø 1/4"	100,30	123,37	02	61
6 32 07 097 00 0	4014586177861	Tuleje zaciskowe Ø 3	100,30	123,37	02	61
6 32 07 103 00 9	4014586177922	Tuleje zaciskowe Ø 6	100,30	123,37	02	61
6 32 07 128 00 0	4014586375922	Tuleja zaciskowa Ø 6	91,60	112,67	02	61
6 32 07 129 00 0	4014586375939	Tuleja zaciskowa Ø 8	91,60	112,67	02	61
6 32 07 130 00 0	4014586375946	Tuleja zaciskowa Ø 3	91,60	112,67	02	61
6 32 07 131 00 0	4014586375953	Tuleja zaciskowa Ø 1/4"	91,60	112,67	02	61
6 32 07 132 00 0	4014586375960	Tuleja zaciskowa Ø 3 Inox	106,00	130,38	02	61
6 32 07 133 00 0	4014586375977	Tuleja zaciskowa Ø 6 Inox	106,00	130,38	02	61
6 32 07 134 00 0	4014586375984	Tuleja zaciskowa Ø 8 Inox	106,00	130,38	02	61
6 32 07 135 00 0	4014586375991	Tuleja zaciskowa Ø 1/4" Inox	106,00	130,38	02	61
6 32 08 001 02 0	4014586368153	Uchwyt wiertarski	191,60	235,67	02	-
6 32 08 002 01 0	4014586392080	Uchwyt wiertarski	136,40	167,78	02	25
6 32 08 005 01 0	4014586404837	Uchwyt wiertarski	184,10	226,45	02	25
6 33 01 006 00 5	4014586178103	Stożek uchwytu wiertarskiego	35,70	43,92	02	-
6 33 01 008 00 7	4014586178110	Stożek uchwytu wiertarskiego	44,90	55,23	02	-
6 33 01 012 00 5	4014586178141	Stożek uchwytu wiertarskiego	53,60	65,93	02	9
6 33 01 014 00 7	4014586178165	Stożek uchwytu wiertarskiego	72,80	89,55	02	9
6 33 01 016 00 4	4014586178172	Stożek uchwytu wiertarskiego	141,90	174,54	02	9
6 33 01 021 00 1	4014586223704	Stożek uchwytu wiertarskiego	182,00	223,86	02	-
6 33 02 002 00 0	4014586178189	Tuleja redukcyjna	47,90	58,92	02	-
6 33 02 003 00 4	4014586178196	Tuleja redukcyjna	63,90	78,60	02	9
6 33 02 004 00 2	4014586178202	Tuleja redukcyjna	94,10	115,75	02	9
6 33 04 003 00 2	4014586178226	Stożek rozszerzający	247,50	304,43	02	-
6 33 04 004 00 0	4014586178233	Stożek rozszerzający	419,30	515,74	02	9
6 33 04 005 00 0	4014586312996	Stożek rozszerzający	699,20	860,02	02	116
6 33 05 003 00 3	4014586178257	Wybijak	25,60	31,49	02	9
6 33 05 004 00 1	4014586178264	Wybijak	26,20	32,23	02	9
6 33 05 006 00 8	4014586178288	Wybijak	42,30	52,03	02	84
6 33 05 009 01 3	4014586230627	Klin wybijający	121,90	149,94	02	17
6 33 05 010 01 5	4014586230634	Klin wybijający	120,90	148,71	02	-
6 33 05 013 00 2	4014586178318	Klin	564,20	693,97	08	-
6 34 02 027 00 0	4014586199672	Grzechotka z wewnętrznym kwadratem	207,20	254,86	02	-
6 35 02 022 00 6	4014586178417	Tarcza do cięcia	1.014,70	1.248,09	08	-
6 35 02 037 00 8	4014586178448	Tarcza do cięcia	1.465,10	1.802,08	08	-
6 35 02 041 00 1	4014586178455	Tarcza do cięcia	2.047,50	2.518,43	08	-
6 35 02 050 00 1	4014586178462	Tarcza do cięcia	1.706,30	2.098,75	08	-
6 35 02 053 00 7	4014586178479	Tarcza do cięcia	1.651,70	2.031,60	08	-
6 35 02 061 00 9	4014586178493	Tarcza do cięcia	2.293,20	2.820,64	08	-
6 35 02 080 00 8	4014586178585	Tarcza do cięcia	1.838,20	2.260,99	08	-
6 35 02 084 00 2	4014586178608	Tarcza do cięcia	2.607,20	3.206,86	08	-
6 35 02 097 21 0	4014586389431	Brzeszczot ze stali HSS SL Ø 85 (1)	85,20	104,80	04	155
6 35 02 097 22 0	4014586389448	Brzeszczot ze stali HSS SL Ø 85 (2)	161,90	199,14	04	155
6 35 02 097 23 0	4014586389455	Brzeszczot ze stali HSS SL Ø 85 (5)	383,30	471,46	04	155
6 35 02 098 00 0	4014586178745	Tarcza do cięcia	2.589,00	3.184,47	08	-
6 35 02 099 00 4	4014586178752	Tarcza do cięcia	2.666,30	3.279,55	08	-
6 35 02 102 01 6	4014586178783	Brzeszczot ze stali szybkoobrotowej okrągły Ø 63 - 2 w opakowaniu	160,10	196,93	04	169
6 35 02 102 07 0	4014586291703	Brzeszczot HSS, okrągły, średnica 63, opakowanie 5 szt.	379,20	466,42	04	169
6 35 02 103 01 0	4014586178806	Brzeszczot ze stali szybkoobrotowej okrągły Ø 80 - 2 w opakowaniu	167,90	206,52	04	169
6 35 02 103 03 0	4014586269504	Brzeszczot (okrągły), opak. 1 szt.	88,40	108,74	04	-
6 35 02 103 05 0	4014586291710	Brzeszczot (okrągły) - 5 w opakowaniu	397,50	488,93	04	169
6 35 02 106 21 0	4014586389462	Brzeszczot ze stali HSS segmentowy SL Ø 85 (1)	97,70	120,18	04	155
6 35 02 106 22 0	4014586389479	Brzeszczot ze stali HSS segmentowy SL Ø 85 (2)	185,60	228,29	04	155
6 35 02 106 23 0	4014586389486	Brzeszczot ze stali HSS segmentowy SL Ø 85 (5)	439,70	540,84	04	155
6 35 02 113 21 0	4014586390222	Brzeszczot segmentowy SL Ø 85	83,20	102,34	04	155

**Akcesoria – układ wg numerów zamówieniowych**

Numer zamówienia	EAN	Opis	Cena netto (bez VAT)	Cena brutto w PLN	PK	Strona
6 35 02 114 21 0	4014586390239	Brzeszczot diamentowy segmentowy SL Ø 75 x 2,2 (1)	227,10	279,34	04	162
6 35 02 114 23 0	4014586390246	Brzeszczot diamentowy segmentowy SL Ø 75 x 2,2 (5)	1.021,80	1.256,82	04	162
6 35 02 115 01 1	4014586231914	Brzeszczot 1 w opakowaniu	289,20	355,72	04	171
6 35 02 115 03 0	4014586315058	Brzeszczot 5 szt.	1.301,20	1.600,48	04	171
6 35 02 116 01 4	4014586231921	Brzeszczot 1 w opakowaniu	413,10	508,12	04	172
6 35 02 116 02 0	4014586315065	Brzeszczot 5 szt.	1.858,80	2.286,33	04	172
6 35 02 118 21 0	4014586389493	Brzeszczot z węglików spiekanych segmentowy SL Ø 75 x 2,2 (1)	107,30	131,98	04	161
6 35 02 118 23 0	4014586389509	Brzeszczot z węglików spiekanych segmentowy SL Ø 75 x 2,2 (5)	482,70	593,73	04	161
6 35 02 119 01 0	4014586232348	Brzeszczot precyzyjny E-Cut	71,90	88,44	04	170
6 35 02 119 03 2	4014586258829	Brzeszczot precyzyjny E-Cut 25 w opakowaniu	1.438,20	1.768,99	04	170
6 35 02 119 04 8	4014586264561	Brzeszczot precyzyjny E-Cut 5 w opakowaniu	323,60	398,03	04	170
6 35 02 120 01 2	4014586232355	Brzeszczot precyzyjny E-Cut	73,90	90,90	04	170
6 35 02 120 03 4	4014586258836	Brzeszczot precyzyjny E-Cut 25 w opakowaniu	1.477,00	1.816,71	04	170
6 35 02 120 04 0	4014586264578	Brzeszczot precyzyjny E-Cut 5 w opakowaniu	332,30	408,73	04	170
6 35 02 121 01 1	4014586232362	Brzeszczot precyzyjny E-Cut	75,90	93,36	04	170
6 35 02 121 03 3	4014586258843	Brzeszczot precyzyjny E-Cut 25 w opakowaniu	1.515,80	1.864,44	04	170
6 35 02 121 04 9	4014586264585	Brzeszczot precyzyjny E-Cut 5 w opakowaniu	341,10	419,56	04	170
6 35 02 122 01 4	4014586232379	Brzeszczot precyzyjny E-Cut	77,80	95,70	04	170
6 35 02 122 03 6	4014586258850	Brzeszczot precyzyjny E-Cut 25 w opakowaniu	1.554,60	1.912,16	04	170
6 35 02 122 04 2	4014586264592	Brzeszczot precyzyjny E-Cut 5 w opakowaniu	349,90	430,38	04	170
6 35 02 123 01 8	4014586232386	Brzeszczot precyzyjny E-Cut	51,40	63,23	04	169
6 35 02 123 03 0	4014586250793	Brzeszczot precyzyjny E-Cut 25 w opakowaniu	1.026,40	1.262,48	04	169
6 35 02 123 04 6	4014586264608	Brzeszczot precyzyjny E-Cut 5 w opakowaniu	231,00	284,13	04	169
6 35 02 124 01 6	4014586232393	Brzeszczot precyzyjny E-Cut	53,40	65,69	04	169
6 35 02 124 03 8	4014586250809	Brzeszczot precyzyjny E-Cut 25 w opakowaniu	1.066,10	1.311,31	04	169
6 35 02 124 04 4	4014586264615	Brzeszczot precyzyjny E-Cut 5 w opakowaniu	239,90	295,08	04	169
6 35 02 125 21 0	4014586389516	Brzeszczot z węglików spiekanych segmentowy SL Ø 75 x 1,2 (1)	107,30	131,98	04	162
6 35 02 125 23 0	4014586389523	Brzeszczot z węglików spiekanych segmentowy SL Ø 75 x 1,2 (5)	482,70	593,73	04	162
6 35 02 126 21 0	4014586386157	Brzeszczot E-Cut Precision SL 50 x 35 (1)	63,50	78,11	04	157
6 35 02 126 22 0	4014586386164	Brzeszczot E-Cut Precision SL 50 x 35 (3)	180,90	222,51	04	157
6 35 02 126 23 0	4014586386171	Brzeszczot E-Cut Precision SL 50 x 35 (5)	285,60	351,29	04	157
6 35 02 126 24 0	4014586386188	Brzeszczot E-Cut Precision SL 50 x 35 (10)	539,30	663,34	04	157
6 35 02 126 25 0	4014586390260	Brzeszczot E-Cut Precision SL 50 x 35 (50)	2.379,20	2.926,42	04	157
6 35 02 127 21 0	4014586386232	Brzeszczot E-Cut Precision SLP 50 x 65 (1)	70,00	86,10	04	157
6 35 02 127 22 0	4014586386249	Brzeszczot E-Cut Precision SLP 50 x 65 (3)	199,40	245,27	04	157
6 35 02 127 23 0	4014586386256	Brzeszczot E-Cut Precision SLP 50 x 65 (5)	314,90	387,33	04	157
6 35 02 127 24 0	4014586386263	Brzeszczot E-Cut Precision SLP 50 x 65 (10)	594,70	731,49	04	157
6 35 02 127 25 0	4014586390291	Brzeszczot E-Cut Precision SLP 50 x 65 (50)	2.623,80	3.227,28	04	157
6 35 02 129 01 9	4014586248400	Brzeszczot MINICUT ze stali szybko tnącej (20mm) - 2 w opakowaniu	58,20	71,59	04	-
6 35 02 130 01 1	4014586248417	Brzeszczot MINICUT ze stali szybko tnącej (10mm) - 2 w opakowaniu	58,20	71,59	04	-
6 35 02 133 21 0	4014586386317	Brzeszczot E-Cut Standard SL 50 x 35 (1)	52,80	64,95	04	156
6 35 02 133 22 0	4014586386324	Brzeszczot E-Cut Standard SL 50 x 35 (3)	150,40	185,00	04	156
6 35 02 133 23 0	4014586386331	Brzeszczot E-Cut Standard SL 50 x 35 (5)	237,50	292,13	04	156
6 35 02 133 24 0	4014586386348	Brzeszczot E-Cut Standard SL 50 x 35 (10)	448,60	551,78	04	156
6 35 02 133 25 0	4014586390321	Brzeszczot E-Cut Standard SL 50 x 35 (50)	1.978,90	2.434,05	04	156
6 35 02 134 21 0	4014586386393	Brzeszczot E-Cut Standard SLP 50 x 65 (1)	58,20	71,59	04	156
6 35 02 134 22 0	4014586386409	Brzeszczot E-Cut Standard SLP 50 x 65 (3)	165,70	203,82	04	156
6 35 02 134 23 0	4014586386416	Brzeszczot E-Cut Standard SLP 50 x 65 (5)	261,70	321,90	04	156
6 35 02 134 24 0	4014586386423	Brzeszczot E-Cut Standard SLP 50 x 65 (10)	494,20	607,87	04	156
6 35 02 134 25 0	4014586390352	Brzeszczot E-Cut Standard SLP 50 x 65 (50)	2.180,00	2.681,40	04	156
6 35 02 135 01 9	4014586248486	Brzeszczot precyzyjny E-Cut	53,90	66,30	04	170
6 35 02 135 02 5	4014586258867	Brzeszczot precyzyjny E-Cut 25 w opakowaniu	1.076,50	1.324,10	04	170
6 35 02 135 03 1	4014586264622	Brzeszczot precyzyjny E-Cut 5 w opakowaniu	242,20	297,91	04	170
6 35 02 136 01 2	4014586248493	Brzeszczot precyzyjny E-Cut	58,20	71,59	04	170
6 35 02 136 02 8	4014586258874	Brzeszczot precyzyjny E-Cut 25 w opakowaniu	1.162,70	1.430,13	04	170
6 35 02 136 03 4	4014586264639	Brzeszczot precyzyjny E-Cut 5 w opakowaniu	261,70	321,90	04	170
6 35 02 138 01 4	4014586252247	Brzeszczot M-Cut, 2 szt.	68,90	84,75	04	171
6 35 02 146 01 1	4014586259437	Tarcza diamentowa Ø 180 mm	461,00	567,03	02	85
6 35 02 147 01 5	4014586262321	Brzeszczot uniwersalne E-Cut	69,80	85,86	04	170
6 35 02 147 02 1	4014586264646	Brzeszczot uniwersalne E-Cut 5 w opakowaniu	314,00	386,22	04	170
6 35 02 147 03 7	4014586264721	Brzeszczot uniwersalne E-Cut 25 w opakowaniu	1.395,60	1.716,59	04	170
6 35 02 147 12 0	4014586369655	Zestaw akcesoriów Best of E-Cut	302,50	372,08	04	169
6 35 02 148 01 3	4014586262338	Brzeszczot uniwersalne E-Cut	73,40	90,29	04	170
6 35 02 148 02 9	4014586264653	Brzeszczot uniwersalne E-Cut 5 w opakowaniu	329,80	405,66	04	170
6 35 02 148 03 5	4014586264738	Brzeszczot uniwersalne E-Cut 25 w opakowaniu	1.465,70	1.802,82	04	170
6 35 02 151 21 0	4014586386461	Brzeszczot E-Cut Universal SLP 60 x 28 (1)	69,40	85,37	04	158
6 35 02 151 22 0	4014586386478	Brzeszczot E-Cut Universal SLP 60 x 28 (3)	197,70	243,18	04	158
6 35 02 151 23 0	4014586386485	Brzeszczot E-Cut Universal SLP 60 x 28 (5)	311,90	383,64	04	158
6 35 02 151 24 0	4014586386492	Brzeszczot E-Cut Universal SLP 60 x 28 (10)	588,50	723,86	04	158
6 35 02 151 25 0	4014586390390	Brzeszczot E-Cut Universal SLP 60 x 28 (50)	2.597,70	3.195,18	04	158
6 35 02 152 21 0	4014586386539	Brzeszczot E-Cut Universal SLP 60 x 44 (1)	73,40	90,29	04	158
6 35 02 152 22 0	4014586386546	Brzeszczot E-Cut Universal SLP 60 x 44 (3)	208,90	256,95	04	158
6 35 02 152 23 0	4014586386553	Brzeszczot E-Cut Universal SLP 60 x 44 (5)	329,80	405,66	04	158
6 35 02 152 24 0	4014586386560	Brzeszczot E-Cut Universal SLP 60 x 44 (10)	622,90	766,17	04	158
6 35 02 152 25 0	4014586390437	Brzeszczot E-Cut Universal SLP 60 x 44 (50)	2.748,00	3.380,04	04	158
6 35 02 155 01 0	4014586291956	Brzeszczoty HM - 1 w opakowaniu	162,50	199,88	04	-





Numer zamówienia	EAN	Opis	Cena netto (bez VAT)	Cena brutto w PLN	PK	Strona
6 35 02 155 02 0	4014586294186	Brzeczczoty HM - 5 w opakowaniu	731,00	899,13	04	-
6 35 02 156 01 0	4014586291963	Brzeczczoty HM - 1 w opakowaniu	162,50	199,88	04	-
6 35 02 156 02 0	4014586294209	Brzeczczoty HM - 5 w opakowaniu	731,00	899,13	04	-
6 35 02 157 21 0	4014586386614	Brzeczczot E-Cut Fine SL 50 x 30 (1)	46,50	57,20	04	158
6 35 02 157 22 0	4014586386621	Brzeczczot E-Cut Fine SL 50 x 30 (3)	132,30	162,73	04	158
6 35 02 157 23 0	4014586386638	Brzeczczot E-Cut Fine SL 50 x 30 (5)	208,90	256,95	04	158
6 35 02 157 24 0	4014586386645	Brzeczczot E-Cut Fine SL 50 x 30 (10)	394,50	485,24	04	158
6 35 02 157 25 0	4014586390451	Brzeczczot E-Cut Fine SL 50 x 30 (50)	1.740,40	2.140,70	04	158
6 35 02 158 01 0	4014586304892	Brzeczczot M-Cut, 2 szt.	80,60	99,14	04	171
6 35 02 160 21 0	4014586386690	Brzeczczot E-Cut Long-Life SL 50 x 35 (1)	60,80	74,79	04	156
6 35 02 160 22 0	4014586386706	Brzeczczot E-Cut Long-Life SL 50 x 35 (3)	173,40	213,29	04	156
6 35 02 160 23 0	4014586386713	Brzeczczot E-Cut Long-Life SL 50 x 35 (5)	273,60	336,53	04	156
6 35 02 160 24 0	4014586386720	Brzeczczot E-Cut Long-Life SL 50 x 35 (10)	516,80	635,67	04	156
6 35 02 160 25 0	4014586390482	Brzeczczot E-Cut Long-Life SL 50 x 35 (50)	2.280,00	2.804,40	04	156
6 35 02 161 21 0	4014586386775	Brzeczczot E-Cut Long-Life SLP 50 x 65 (1)	67,30	82,78	04	156
6 35 02 161 22 0	4014586386782	Brzeczczot E-Cut Long-Life SLP 50 x 65 (3)	191,80	235,92	04	156
6 35 02 161 23 0	4014586386799	Brzeczczot E-Cut Long-Life SLP 50 x 65 (5)	302,80	372,45	04	156
6 35 02 161 24 0	4014586386805	Brzeczczot E-Cut Long-Life SLP 50 x 65 (10)	571,80	703,32	04	156
6 35 02 161 25 0	4014586390512	Brzeczczot E-Cut Long-Life SLP 50 x 65 (50)	2.522,60	3.102,80	04	156
6 35 02 162 01 0	4014586336008	Brzeczczot E-Cut Long-Life, opak. 1	58,30	71,71	04	169
6 35 02 162 02 0	4014586336015	Brzeczczot E-Cut Long-Life, opak. 5	262,30	322,63	04	169
6 35 02 162 03 0	4014586336022	Brzeczczot E-Cut Long-Life, opak. 25	1.165,50	1.433,57	04	169
6 35 02 162 15 0	4014586376295	Zestaw akcesoriów Best of E-Cut XXL	428,80	527,43	04	169
6 35 02 163 01 0	4014586336039	Brzeczczot E-Cut Long-Life, opak. 1	60,60	74,54	04	169
6 35 02 163 02 0	4014586336046	Brzeczczot E-Cut Long-Life, opak. 5	272,30	334,93	04	169
6 35 02 163 03 0	4014586336053	Brzeczczot E-Cut Long-Life, opak. 25	1.210,00	1.488,30	04	169
6 35 02 164 01 0	4014586336060	Brzeczczot E-Cut Long-Life, opak. 1	62,10	76,39	04	169
6 35 02 164 02 0	4014586336077	Brzeczczot E-Cut Long-Life, opak. 5	279,10	343,30	04	169
6 35 02 164 03 0	4014586336084	Brzeczczot E-Cut Long-Life, opak. 25	1.240,30	1.525,57	04	169
6 35 02 165 01 0	4014586336091	Brzeczczot E-Cut Long-Life, opak. 1	67,30	82,78	04	169
6 35 02 165 02 0	4014586336107	Brzeczczot E-Cut Long-Life, opak. 5	302,80	372,45	04	169
6 35 02 165 03 0	4014586336114	Brzeczczot E-Cut Long-Life, opak. 25	1.345,40	1.654,85	04	169
6 35 02 166 21 0	4014586390536	Brzeczczot diamentowy segmentowy SLP Ø 90 x 2,2 (1)	1.268,50	1.570,26	04	162
6 35 02 166 23 0	4014586390543	Brzeczczot diamentowy segmentowy SLP Ø 90 x 2,2 (5)	1.208,10	1.485,97	04	162
6 35 02 167 01 0	4014586342023	Brzeczczot diamentowy	417,30	513,28	04	171
6 35 02 167 02 0	4014586342030	Brzeczczoty 5 w opakowaniu	1.877,60	2.309,45	04	171
6 35 02 168 01 0	4014586342047	Brzeczczot diamentowy	417,30	513,28	04	172
6 35 02 168 02 0	4014586342054	Brzeczczoty 5 w opakowaniu	1.877,60	2.309,45	04	172
6 35 02 169 21 0	4014586390550	Brzeczczot z węglików spiekanych segmentowy SLP Ø 90 x 2,2 (1)	127,40	156,71	04	161
6 35 02 169 23 0	4014586390567	Brzeczczot z węglików spiekanych segmentowy SLP Ø 90 x 2,2 (5)	573,20	705,04	04	161
6 35 02 170 21 0	4014586390574	Brzeczczot z węglików spiekanych segmentowy SLP Ø 90 x 1,2 (1)	131,20	161,38	04	162
6 35 02 170 23 0	4014586390581	Brzeczczot z węglików spiekanych segmentowy SLP Ø 90 x 1,2 (5)	590,10	725,83	04	162
6 35 02 172 01 0	4014586347691	Brzeczczoty HM - 1 w opakowaniu	162,50	199,88	04	171
6 35 02 172 02 0	4014586347707	Brzeczczoty HM - 5 w opakowaniu	731,00	899,13	04	171
6 35 02 173 01 0	4014586347714	Brzeczczoty HM - 1 w opakowaniu	162,50	199,88	04	171
6 35 02 173 02 0	4014586347721	Brzeczczoty HM - 5 w opakowaniu	731,00	899,13	04	171
6 35 02 174 21 0	4014586389530	Brzeczczot ze stali HSS SL Ø 85 x 0,7 (1)	174,10	214,15	04	155
6 35 02 174 23 0	4014586389547	Brzeczczot ze stali HSS SL Ø 85 x 0,7 (5)	783,40	963,59	04	155
6 35 02 175 21 0	4014586389554	Brzeczczot ze stali HSS SLP Ø 100 x 0,7 (1)	181,30	223,00	04	155
6 35 02 175 23 0	4014586389561	Brzeczczot ze stali HSS SLP Ø 100 x 0,7 (5)	815,60	1.003,19	04	155
6 35 02 176 21 0	4014586389578	Brzeczczot ze stali HSS SLP Ø 100 x 0,8 (1)	215,90	265,56	04	155
6 35 02 177 01 0	4014586379494	Brzeczczot 1 w opakowaniu	180,60	222,14	04	169
6 35 02 177 05 0	4014586379500	Brzeczczot HSS, opak. 5	812,70	999,63	04	169
6 35 02 178 01 0	4014586379517	Brzeczczot 1 w opakowaniu	188,10	231,37	04	169
6 35 02 178 05 0	4014586379524	Brzeczczot HSS, opak. 5	846,00	1.040,58	04	169
6 35 02 179 01 0	4014586379722	Brzeczczot do drewna ze stali sztywniejszej o podwyższonej wydajności skrawania, pakowane po 1 sz.	224,00	275,52	04	170
6 35 02 179 02 0	4014586379289	Zestaw z ogranicznikiem głębokości	294,30	361,99	04	170
6 35 02 181 00 0	4014586354606	Tarcza do cięcia	1.274,00	1.567,02	08	-
6 35 02 183 21 0	4014586386850	Brzeczczot E-Cut Long-Life SL 34 x 20 (1)	46,50	57,20	04	155
6 35 02 183 22 0	4014586386867	Brzeczczot E-Cut Long-Life SL 34 x 20 (3)	132,30	162,73	04	155
6 35 02 183 23 0	4014586386874	Brzeczczot E-Cut Long-Life SL 34 x 20 (5)	208,90	256,95	04	155
6 35 02 183 24 0	4014586386881	Brzeczczot E-Cut Long-Life SL 34 x 20 (10)	394,50	485,24	04	155
6 35 02 183 25 0	4014586390604	Brzeczczot E-Cut Long-Life SL 34 x 20 (50)	1.740,40	2.140,70	04	155
6 35 02 184 21 0	4014586386935	Brzeczczot E-Cut Long-Life SL 30 x 10 (1)	35,90	44,16	04	155
6 35 02 184 22 0	4014586386942	Brzeczczot E-Cut Long-Life SL 30 x 10 (3)	102,20	125,71	04	155
6 35 02 184 23 0	4014586386959	Brzeczczot E-Cut Long-Life SL 30 x 10 (5)	161,30	198,40	04	155
6 35 02 184 24 0	4014586386966	Brzeczczot E-Cut Long-Life SL 30 x 10 (10)	304,60	374,66	04	155
6 35 02 184 25 0	4014586390635	Brzeczczot E-Cut Long-Life SL 30 x 10 (50)	1.343,60	1.652,63	04	155
6 35 02 185 01 0	4014586369723	Brzeczczot E-Cut Long-Life, opak. 1	47,40	58,31	04	169
6 35 02 185 02 0	4014586369730	Brzeczczot E-Cut Long-Life, opak. 5	213,10	262,12	04	169
6 35 02 185 03 0	4014586369747	Brzeczczot E-Cut Long-Life, opak. 25	946,80	1.164,57	04	169
6 35 02 186 01 0	4014586369754	Brzeczczot E-Cut Long-Life, opak. 1	36,60	45,02	04	169
6 35 02 186 02 0	4014586369761	Brzeczczot E-Cut Long-Life, opak. 5	164,50	202,34	04	169
6 35 02 186 03 0	4014586369778	Brzeczczot E-Cut Long-Life, opak. 25	731,00	899,13	04	169
6 35 02 187 21 0	4014586390659	Brzeczczot z węglików spiekanych segmentowy SLP Ø 90	171,80	211,32	04	158
6 35 02 188 21 0	4014586390666	Brzeczczot diamentowy segmentowy SLP Ø 90	348,40	428,54	04	158

Akcesoria – układ wg numerów zamówieniowych

Numer zamówienia	EAN	Opis	Cena netto (bez VAT)	Cena brutto w PLN	PK	Strona
6 35 02 189 01 0	4014586377537	Brzeszczot z węglików spiekanych z otwartymi ząbkami	193,10	237,52	04	171
6 35 02 190 01 0	4014586377544	Diamentowy brzeszczot segmentowy z otwartymi ząbkami	465,40	572,45	04	171
6 35 02 191 21 0	4014586389585	Brzeszczot E-Cut z węglików spiekanych SLP 50 x 35	121,20	149,08	04	158
6 35 02 192 01 0	4014586378152	Brzeszczot E-Cut z węglików spiekanych	118,90	146,25	04	171
6 35 02 193 21 0	4014586389592	Diamentowy brzeszczot E-Cut SLP 50 x 35	197,00	242,31	04	158
6 35 02 194 01 0	4014586378176	Diamentowy brzeszczot E-Cut	193,10	237,52	04	171
6 35 02 195 01 0	4014586378183	Diamentowy brzeszczot E-Cut	212,90	261,87	04	171
6 35 02 196 01 0	4014586379531	Brzeszczot 1 w opakowaniu	188,10	231,37	04	169
6 35 02 196 05 0	4014586379548	Brzeszczot 5 szt.	846,00	1.040,58	04	169
6 35 02 196 21 0	4014586389608	Brzeszczot ze stali HSS segmentowy SLP Ø 100 x 0,7 (1)	181,30	223,00	04	155
6 35 02 196 23 0	4014586389615	Brzeszczot ze stali HSS segmentowy SLP Ø 100 x 0,7 (5)	815,60	1.003,19	04	155
6 35 02 198 21 0	4014586387017	Brzeszczot E-Cut Precision SLP 50 x 45 (1)	66,50	81,80	04	-
6 35 02 198 22 0	4014586387024	Brzeszczot E-Cut Precision SLP 50 x 45 (3)	189,50	233,09	04	-
6 35 02 198 23 0	4014586387031	Brzeszczot E-Cut Precision SLP 50 x 45 (5)	299,10	367,90	04	-
6 35 02 198 24 0	4014586387048	Brzeszczot E-Cut Precision SLP 50 x 45 (10)	565,00	694,95	04	-
6 35 02 198 25 0	4014586390673	Brzeszczot E-Cut Precision SLP 50 x 45 (50)	2.492,40	3.065,66	04	-
6 35 02 199 21 0	4014586387093	Brzeszczot E-Cut Precision SLP 50 x 55 (1)	68,30	84,01	04	-
6 35 02 199 22 0	4014586387109	Brzeszczot E-Cut Precision SLP 50 x 55 (3)	194,50	239,24	04	-
6 35 02 199 23 0	4014586387116	Brzeszczot E-Cut Precision SLP 50 x 55 (5)	307,00	377,61	04	-
6 35 02 199 24 0	4014586387123	Brzeszczot E-Cut Precision SLP 50 x 55 (10)	579,90	713,28	04	-
6 35 02 199 25 0	4014586390697	Brzeszczot E-Cut Precision SLP 50 x 55 (50)	2.558,10	3.146,47	04	-
6 35 02 200 21 0	4014586387178	Brzeszczot E-Cut Standard SLM 78 x 32 (1)	51,40	63,23	04	156
6 35 02 200 22 0	4014586387185	Brzeszczot E-Cut Standard SLM 78 x 32 (3)	146,30	179,95	04	156
6 35 02 200 23 0	4014586387192	Brzeszczot E-Cut Standard SLM 78 x 32 (5)	231,00	284,13	04	156
6 35 02 200 24 0	4014586387208	Brzeszczot E-Cut Standard SLM 78 x 32 (10)	436,20	536,53	04	156
6 35 02 200 25 0	4014586390710	Brzeszczot E-Cut Standard SLM 78 x 32 (50)	1.924,30	2.366,89	04	156
6 35 02 201 21 0	4014586387253	Brzeszczot E-Cut Long-Life SLM 78 x 32 (1)	58,30	71,71	04	156
6 35 02 201 22 0	4014586387260	Brzeszczot E-Cut Long-Life SLM 78 x 32 (3)	166,10	204,31	04	156
6 35 02 201 23 0	4014586387277	Brzeszczot E-Cut Long-Life SLM 78 x 32 (5)	262,30	322,63	04	156
6 35 02 201 24 0	4014586387284	Brzeszczot E-Cut Long-Life SLM 78 x 32 (10)	495,40	609,35	04	156
6 35 02 201 25 0	4014586390734	Brzeszczot E-Cut Long-Life SLM 78 x 32 (50)	2.185,30	2.687,92	04	156
6 35 02 202 21 0	4014586387338	Brzeszczot E-Cut Standard SLM 78 x 42 (1)	53,40	65,69	04	156
6 35 02 202 22 0	4014586387345	Brzeszczot E-Cut Standard SLM 78 x 42 (3)	151,90	186,84	04	156
6 35 02 202 23 0	4014586387352	Brzeszczot E-Cut Standard SLM 78 x 42 (5)	239,90	295,08	04	156
6 35 02 202 24 0	4014586387369	Brzeszczot E-Cut Standard SLM 78 x 42 (10)	453,10	557,32	04	156
6 35 02 202 25 0	4014586390802	Brzeszczot E-Cut Standard SLM 78 x 42 (50)	1.998,90	2.458,65	04	156
6 35 02 203 21 0	4014586387413	Brzeszczot E-Cut Long-Life SLM 78 x 42 (1)	60,60	74,54	04	156
6 35 02 203 22 0	4014586387420	Brzeszczot E-Cut Long-Life SLM 78 x 42 (3)	172,40	212,06	04	156
6 35 02 203 23 0	4014586387437	Brzeszczot E-Cut Long-Life SLM 78 x 42 (5)	272,30	334,93	04	156
6 35 02 203 24 0	4014586387444	Brzeszczot E-Cut Long-Life SLM 78 x 42 (10)	514,30	632,59	04	156
6 35 02 203 25 0	4014586390826	Brzeszczot E-Cut Long-Life SLM 78 x 42 (50)	2.268,80	2.790,63	04	156
6 35 02 204 21 0	4014586389622	Diamentowy brzeszczot E-Cut SLM 60 x 44	208,80	256,83	04	158
6 35 02 205 21 0	4014586387499	Brzeszczot E-Cut Precision BIM SL 50 x 35 (1)	70,50	86,72	04	157
6 35 02 205 22 0	4014586387505	Brzeszczot E-Cut Precision BIM SL 50 x 35 (3)	201,00	247,23	04	157
6 35 02 205 23 0	4014586387512	Brzeszczot E-Cut Precision BIM SL 50 x 35 (5)	317,30	390,28	04	157
6 35 02 205 24 0	4014586387529	Brzeszczot E-Cut Precision BIM SL 50 x 35 (10)	599,30	737,14	04	157
6 35 02 205 25 0	4014586390840	Brzeszczot E-Cut Precision BIM SL 50 x 35 (50)	2.643,70	3.251,76	04	157
6 35 02 206 21 0	4014586387574	Brzeszczot E-Cut Precision BIM SLP 50 x 45 (1)	73,90	90,90	04	-
6 35 02 206 22 0	4014586387581	Brzeszczot E-Cut Precision BIM SLP 50 x 45 (3)	210,50	258,92	04	-
6 35 02 206 23 0	4014586387598	Brzeszczot E-Cut Precision BIM SLP 50 x 45 (5)	332,30	408,73	04	-
6 35 02 206 24 0	4014586387604	Brzeszczot E-Cut Precision BIM SLP 50 x 45 (10)	627,80	772,20	04	-
6 35 02 206 25 0	4014586390864	Brzeszczot E-Cut Precision BIM SLP 50 x 45 (50)	2.769,30	3.406,24	04	-
6 35 02 207 21 0	4014586387659	Brzeszczot E-Cut Precision BIM SLP 50 x 55 (1)	75,90	93,36	04	-
6 35 02 207 22 0	4014586387666	Brzeszczot E-Cut Precision BIM SLP 50 x 55 (3)	216,00	265,68	04	-
6 35 02 207 23 0	4014586387673	Brzeszczot E-Cut Precision BIM SLP 50 x 55 (5)	341,10	419,56	04	-
6 35 02 207 24 0	4014586387680	Brzeszczot E-Cut Precision BIM SLP 50 x 55 (10)	644,30	792,49	04	-
6 35 02 207 25 0	4014586390888	Brzeszczot E-Cut Precision BIM SLP 50 x 55 (50)	2.842,20	3.495,91	04	-
6 35 02 208 21 0	4014586387734	Brzeszczot E-Cut Precision BIM SLP 50 x 65 (1)	77,80	95,70	04	157
6 35 02 208 22 0	4014586387741	Brzeszczot E-Cut Precision BIM SLP 50 x 65 (3)	221,60	272,57	04	157
6 35 02 208 23 0	4014586387758	Brzeszczot E-Cut Precision BIM SLP 50 x 65 (5)	349,90	430,38	04	157
6 35 02 208 24 0	4014586387765	Brzeszczot E-Cut Precision BIM SLP 50 x 65 (10)	660,80	812,79	04	157
6 35 02 208 25 0	4014586390901	Brzeszczot E-Cut Precision BIM SLP 50 x 65 (50)	2.914,90	3.585,33	04	157
6 35 02 209 01 0	4014586381602	Brzeszczot E-Cut Precision BIM (35 mm) opak. 1 szt.	71,90	88,44	04	170
6 35 02 209 02 0	4014586381619	Brzeszczot E-Cut Precision BIM (35 mm) opak. 5 szt.	323,60	398,03	04	170
6 35 02 209 03 0	4014586381626	Brzeszczot E-Cut Precision BIM (35 mm) opak. 25 szt.	1.438,20	1.768,99	04	170
6 35 02 210 01 0	4014586381633	Brzeszczot E-Cut Precision BIM (45 mm) opak. 1 szt.	73,90	90,90	04	170
6 35 02 210 02 0	4014586381640	Brzeszczot E-Cut Precision BIM (45 mm) opak. 5 szt.	332,30	408,73	04	170
6 35 02 210 03 0	4014586381657	Brzeszczot E-Cut Precision BIM (45 mm) opak. 25 szt.	1.477,00	1.816,71	04	170
6 35 02 211 01 0	4014586381664	Brzeszczot E-Cut Precision BIM (55 mm) opak. 1 szt.	75,90	93,36	04	170
6 35 02 211 02 0	4014586381671	Brzeszczot E-Cut Precision BIM (55 mm) opak. 5 szt.	341,10	419,56	04	170
6 35 02 211 03 0	4014586381688	Brzeszczot E-Cut Precision BIM (55 mm) opak. 25 szt.	1.515,80	1.864,44	04	170
6 35 02 212 01 0	4014586381695	Brzeszczot E-Cut Precision BIM (65 mm) opak. 1 szt.	77,80	95,70	04	170
6 35 02 212 02 0	4014586381701	Brzeszczot E-Cut Precision BIM (65 mm) opak. 5 szt.	349,90	430,38	04	170
6 35 02 212 03 0	4014586381718	Brzeszczot E-Cut Precision BIM (65 mm) opak. 25 szt.	1.554,60	1.912,16	04	170
6 35 02 213 21 0	4014586390925	Brzeszczot z węglików spiekanych SLM Ø 105 x 2,2 (1)	159,30	195,94	04	162
6 35 02 213 23 0	4014586390932	Brzeszczot z węglików spiekanych SLM Ø 105 x 2,2 (5)	714,40	878,72	04	162



Numer zamówienia	EAN	Opis	Cena netto (bez VAT)	Cena brutto w PLN	PK	Strona
6 35 02 214 21 0	4014586390949	Brzeszczot z węglików spiekanych SLM Ø 105 x 1,2 (1)	159,30	195,94	04	162
6 35 02 214 23 0	4014586390956	Brzeszczot z węglików spiekanych SLM Ø 105 x 1,2 (5)	716,70	881,55	04	162
6 35 02 215 21 0	4014586390963	Brzeszczot z węglików spiekanych segmentowy SLM Ø 105 x 1,2	197,00	242,31	04	158
6 35 02 216 21 0	4014586390970	Brzeszczot diamentowy segmentowy SL Ø 75 x 1,2 (1)	227,10	279,34	04	162
6 35 02 216 23 0	4014586390987	Brzeszczot diamentowy segmentowy SL Ø 75 x 1,2 (5)	1.021,80	1.256,82	04	162
6 35 02 217 21 0	4014586390994	Brzeszczot diamentowy segmentowy SLP Ø 90 x 1,2 (1)	268,50	330,26	04	162
6 35 02 217 23 0	4014586391007	Brzeszczot diamentowy segmentowy SLP Ø 90 x 1,2 (5)	1.208,10	1.485,97	04	162
6 35 02 218 21 0	4014586391014	Brzeszczot diamentowy SLM Ø 105 x 2,2 (1)	409,10	503,20	04	162
6 35 02 218 23 0	4014586391021	Brzeszczot diamentowy SLM Ø 105 x 2,2 (5)	1.840,80	2.264,19	04	162
6 35 02 219 21 0	4014586391038	Brzeszczot diamentowy SLM Ø 105 x 1,2 (1)	409,10	503,20	04	162
6 35 02 219 23 0	4014586391045	Brzeszczot diamentowy SLM Ø 105 x 1,2 (5)	1.840,80	2.264,19	04	162
6 35 02 220 21 0	4014586391052	Brzeszczot diamentowy segmentowy SLM Ø 105 x 1,2	474,80	584,01	04	158
6 35 02 221 21 0	4014586400402	Brzeszczot E-Cut Long-Life	66,00	81,18	04	156
6 35 02 221 22 0	4014586400419	Brzeszczot E-Cut Long-Life	188,00	231,24	04	156
6 35 02 221 23 0	4014586400426	Brzeszczot E-Cut Long-Life	296,80	365,07	04	156
6 35 02 221 24 0	4014586400433	Brzeszczot E-Cut Long-Life	560,70	689,67	04	156
6 35 02 221 25 0	4014586400440	Brzeszczot E-Cut Long-Life	2.473,20	3.042,04	04	156
6 35 02 222 21 0	4014586400457	Brzeszczot E-Cut Universal	68,40	84,14	04	158
6 35 02 222 22 0	4014586400464	Brzeszczot E-Cut Universal	195,00	239,85	04	158
6 35 02 222 23 0	4014586400471	Brzeszczot E-Cut Universal	307,90	378,72	04	158
6 35 02 222 24 0	4014586400488	Brzeszczot E-Cut Universal	581,50	715,25	04	158
6 35 02 222 25 0	4014586400495	Brzeszczot E-Cut Universal	2.565,40	3.155,45	04	158
6 35 02 223 21 0	4014586400501	Brzeszczot E-Cut Universal	71,90	88,44	04	158
6 35 02 223 22 0	4014586400518	Brzeszczot E-Cut Universal	204,80	251,91	04	158
6 35 02 223 23 0	4014586400525	Brzeszczot E-Cut Universal	323,30	397,66	04	158
6 35 02 223 24 0	4014586400532	Brzeszczot E-Cut Universal	610,70	751,17	04	158
6 35 02 223 25 0	4014586400549	Brzeszczot E-Cut Universal	2.694,20	3.313,87	04	158
6 35 02 224 21 0	4014586408170	Brzeszczot E-Cut Long-Life SLM 90 x 32 (1)	57,20	70,36	04	-
6 35 02 224 22 0	4014586408187	Brzeszczot E-Cut Long-Life SLM 90 x 32 (3)	162,90	200,37	04	-
6 35 02 224 23 0	4014586408194	Brzeszczot E-Cut Long-Life SLM 90 x 32 (5)	257,20	316,36	04	-
6 35 02 224 24 0	4014586408200	Brzeszczot E-Cut Long-Life SLM 90 x 32 (10)	485,80	597,54	04	-
6 35 02 224 25 0	4014586408217	Brzeszczot E-Cut Long-Life SLM 90 x 32 (50)	2.143,10	2.636,02	04	-
6 35 02 225 21 0	4014586408262	Brzeszczot E-Cut Standard curved SL 50 x 65 (1)	57,10	70,24	04	157
6 35 02 225 22 0	4014586408279	Brzeszczot E-Cut Standard curved SL 50 x 65 (3)	162,50	199,88	04	157
6 35 02 225 23 0	4014586408286	Brzeszczot E-Cut Standard curved SL 50 x 65 (5)	256,60	315,62	04	157
6 35 02 225 24 0	4014586408293	Brzeszczot E-Cut Standard curved SL 50 x 65 (10)	484,70	596,19	04	157
6 35 02 225 25 0	4014586408309	Brzeszczot E-Cut Standard curved SL 50 x 65 (50)	2.138,00	2.629,74	04	157
6 35 02 226 21 0	4014586408354	Brzeszczot E-Cut Standard curved SL 50 x 50 (1)	55,20	67,90	04	157
6 35 02 226 22 0	4014586408361	Brzeszczot E-Cut Standard curved SL 50 x 50 (3)	157,10	193,24	04	157
6 35 02 226 23 0	4014586408378	Brzeszczot E-Cut Standard curved SL 50 x 50 (5)	248,00	305,04	04	157
6 35 02 226 24 0	4014586408385	Brzeszczot E-Cut Standard curved SL 50 x 50 (10)	468,40	576,14	04	157
6 35 02 226 25 0	4014586408392	Brzeszczot E-Cut Standard curved SL 50 x 50 (50)	2.066,30	2.541,55	04	157
6 35 02 227 21 0	4014586408446	Brzeszczot E-Cut Standard curved SL 50 x 35 (1)	52,80	64,95	04	157
6 35 02 227 22 0	4014586408453	Brzeszczot E-Cut Standard curved SL 50 x 35 (3)	150,50	185,12	04	157
6 35 02 227 23 0	4014586408460	Brzeszczot E-Cut Standard curved SL 50 x 35 (5)	237,60	292,25	04	157
6 35 02 227 24 0	4014586408477	Brzeszczot E-Cut Standard curved SL 50 x 35 (10)	448,70	551,91	04	157
6 35 02 227 25 0	4014586408484	Brzeszczot E-Cut Standard curved SL 50 x 35 (50)	1.979,30	2.434,54	04	157
6 35 02 228 21 0	4014586408538	Brzeszczot E-Cut Long-Life SL 50 x 65 (1)	60,60	74,54	04	156
6 35 02 228 22 0	4014586408545	Brzeszczot E-Cut Long-Life SL 50 x 65 (3)	172,50	212,18	04	156
6 35 02 228 23 0	4014586408552	Brzeszczot E-Cut Long-Life SL 50 x 65 (5)	272,40	335,06	04	156
6 35 02 228 24 0	4014586408569	Brzeszczot E-Cut Long-Life SL 50 x 65 (10)	514,40	632,72	04	156
6 35 02 228 25 0	4014586408576	Brzeszczot E-Cut Long-Life SL 50 x 65 (50)	2.269,40	2.791,37	04	156
6 35 02 229 21 0	4014586408620	Brzeszczot E-Cut Precision BIM SL 50 x 65 (1)	62,80	77,25	04	157
6 35 02 229 22 0	4014586408637	Brzeszczot E-Cut Precision BIM SL 50 x 65 (3)	179,00	220,17	04	157
6 35 02 229 23 0	4014586408644	Brzeszczot E-Cut Precision BIM SL 50 x 65 (5)	282,60	347,60	04	157
6 35 02 229 24 0	4014586408651	Brzeszczot E-Cut Precision BIM SL 50 x 65 (10)	533,80	656,58	04	157
6 35 02 229 25 0	4014586408668	Brzeszczot E-Cut Precision BIM SL 50 x 65 (50)	2.354,70	2.896,29	04	157
6 35 02 230 21 0	4014586408712	Brzeszczot E-Cut Precision SL 50 x 65 (1)	60,60	74,54	04	157
6 35 02 230 22 0	4014586408729	Brzeszczot E-Cut Precision SL 50 x 65 (3)	172,50	212,18	04	157
6 35 02 230 23 0	4014586408736	Brzeszczot E-Cut Precision SL 50 x 65 (5)	272,40	335,06	04	157
6 35 02 230 24 0	4014586408743	Brzeszczot E-Cut Precision SL 50 x 65 (10)	514,40	632,72	04	157
6 35 02 230 25 0	4014586408750	Brzeszczot E-Cut Precision SL 50 x 65 (50)	2.269,40	2.791,37	04	157
6 35 02 231 21 0	4014586408804	Brzeszczot E-Cut Standard SLM 90 x 32 (1)	50,40	62,00	04	-
6 35 02 231 22 0	4014586408811	Brzeszczot E-Cut Standard SLM 90 x 32 (3)	143,50	176,51	04	-
6 35 02 231 23 0	4014586408828	Brzeszczot E-Cut Standard SLM 90 x 32 (5)	226,50	278,60	04	-
6 35 02 231 24 0	4014586408835	Brzeszczot E-Cut Standard SLM 90 x 32 (10)	427,80	526,20	04	-
6 35 02 231 25 0	4014586408842	Brzeszczot E-Cut Standard SLM 90 x 32 (50)	1.887,20	2.321,26	04	-
6 35 02 232 21 0	4014586417295	Brzeszczot E-Cut Precision BIM SL 50 x 50	74,90	92,13	04	157
6 35 02 232 22 0	4014586417301	Brzeszczot E-Cut Precision BIM SL 50 x 50	213,40	262,49	04	157
6 35 02 232 23 0	4014586417318	Brzeszczot E-Cut Precision BIM SL 50 x 50	337,20	414,76	04	157
6 35 02 232 24 0	4014586417325	Brzeszczot E-Cut Precision BIM SL 50 x 50	631,60	776,87	04	157
6 35 02 232 25 0	4014586417332	Brzeszczot E-Cut Precision BIM SL 50 x 50	2.805,10	3.450,28	04	157
6 35 02 233 21 0	4014586417387	Brzeszczot E-Cut Precision SL 50 x 50	67,20	82,66	04	157
6 35 02 233 22 0	4014586417394	Brzeszczot E-Cut Precision SL 50 x 50	191,60	235,67	04	157
6 35 02 233 23 0	4014586417400	Brzeszczot E-Cut Precision SL 50 x 50	302,20	371,71	04	157
6 35 02 233 24 0	4014586417417	Brzeszczot E-Cut Precision SL 50 x 50	570,20	701,35	04	157

Akcesoria – układ wg numerów zamówieniowych

Numer zamówienia	EAN	Opis	Cena netto (bez VAT)	Cena brutto w PLN	PK	Strona
6 35 02 233 25 0	4014586417424	Brzeszczot E-CUT Precision SL 50 x 50	2.524,40	3.105,02	04	157
6 35 03 035 01 1	4014586178912	Brzeszczot HSS, opak. 5	46,20	56,83	02	-
6 35 03 036 01 4	4014586178929	Brzeszczoty - 5 w opakowaniu	46,20	56,83	02	-
6 35 03 037 01 8	4014586178936	Brzeszczoty - 5 w opakowaniu	46,20	56,83	02	-
6 35 03 038 01 6	4014586178943	Brzeszczoty - 5 w opakowaniu	46,20	56,83	02	-
6 35 03 039 01 0	4014586178950	Brzeszczoty - 5 w opakowaniu	55,00	67,65	02	-
6 35 03 040 00 3	4014586178967	Brzeszczot	58,20	71,59	02	-
6 35 03 042 01 4	4014586178998	Brzeszczot TD	52,80	64,95	02	-
6 35 03 043 01 8	4014586179001	Brzeszczot TD	52,80	64,95	02	-
6 35 03 047 01 7	4014586179049	Brzeszczot TD	66,80	82,17	02	-
6 35 03 048 01 5	4014586179056	Brzeszczot TD	66,80	82,17	02	-
6 35 03 051 01 0	4014586179087	Brzeszczot TD	96,60	118,82	02	-
6 35 03 058 01 4	4014586179148	Brzeszczot TD	95,90	117,96	02	-
6 35 03 059 01 8	4014586179155	Brzeszczot TD	96,60	118,82	02	-
6 35 03 060 01 0	4014586179162	Brzeszczoty - 5 w opakowaniu	51,50	63,35	02	-
6 35 03 061 01 9	4014586179186	Brzeszczot 1 w opakowaniu	184,10	226,45	02	-
6 35 03 063 00 7	4014586179209	Brzeszczot ze stali szybko tnącej o zwiększonej wydajności	46,60	57,32	02	-
6 35 03 064 00 5	4014586179216	Brzeszczot ze stali szybko tnącej o zwiększonej wydajności	64,50	79,34	02	-
6 35 03 065 00 9	4014586179223	Brzeszczot ze stali szybko tnącej o zwiększonej wydajności	30,30	37,27	02	-
6 35 03 066 00 2	4014586179230	Brzeszczot ze stali szybko tnącej o zwiększonej wydajności	37,10	45,64	02	-
6 35 03 067 00 6	4014586179247	Brzeszczot ze stali szybko tnącej o zwiększonej wydajności	38,50	47,36	02	-
6 35 03 068 00 4	4014586179254	Brzeszczot ze stali szybko tnącej o zwiększonej wydajności	64,50	79,34	02	-
6 35 03 069 00 8	4014586179261	Brzeszczot ze stali szybko tnącej o zwiększonej wydajności	83,90	103,20	02	-
6 35 03 070 00 0	4014586179278	Brzeszczot ze stali szybko tnącej o zwiększonej wydajności	46,20	56,83	02	-
6 35 03 071 00 9	4014586179285	Brzeszczot	32,40	39,86	02	-
6 35 03 072 00 2	4014586179292	Brzeszczot ze stali szybko tnącej o zwiększonej wydajności	131,50	161,75	02	-
6 35 03 073 00 6	4014586179308	Brzeszczot ze stali szybko tnącej o zwiększonej wydajności	159,80	196,56	02	-
6 35 03 076 01 0	4014586179339	Brzeszczoty - 5 w opakowaniu	70,50	86,72	02	-
6 35 03 077 01 4	4014586179346	Brzeszczoty - 5 w opakowaniu	80,90	99,51	02	-
6 35 03 082 01 0	4014586179360	Brzeszczoty - 5 w opakowaniu	51,60	63,47	02	-
6 35 03 087 01 3	4014586179391	Brzeszczoty - 5 w opakowaniu	46,20	56,83	02	-
6 35 03 088 01 1	4014586179407	Brzeszczoty - 5 w opakowaniu	57,00	70,11	02	-
6 35 03 089 01 5	4014586179414	Brzeszczoty - 5 w opakowaniu	133,40	164,09	02	-
6 35 03 093 00 4	4014586200774	Brzeszczot HD	83,10	102,22	02	-
6 35 03 094 00 2	4014586200781	Brzeszczot HD	111,00	136,53	02	-
6 35 03 095 00 6	4014586200798	Brzeszczot HD	111,00	136,53	02	-
6 35 03 096 01 8	4014586202921	Brzeszczot TD	786,70	967,65	02	-
6 35 03 097 01 2	4014586202938	Brzeszczot TD	1.045,80	1.286,34	02	-
6 35 03 098 00 1	4014586212548	Brzeszczot	187,30	230,38	02	-
6 35 03 099 00 5	4014586212555	Brzeszczot	153,20	188,44	02	-
6 35 03 100 00 6	4014586212562	Brzeszczot	119,60	147,11	02	-
6 35 03 112 01 0	4014586305370	Brzeszczoty - 5 w opakowaniu	60,60	74,54	02	-
6 35 03 113 01 0	4014586305387	Brzeszczoty - 5 w opakowaniu	60,60	74,54	02	-
6 35 03 114 01 0	4014586305394	Brzeszczoty - 5 w opakowaniu	109,20	134,32	02	-
6 35 03 115 01 0	4014586305417	Brzeszczot, 3 szt.	52,30	64,33	02	-
6 35 03 116 01 0	4014586305424	Brzeszczot, 3 szt.	52,30	64,33	02	-
6 35 03 123 01 0	4014586305431	Brzeszczot, 3 szt.	64,70	79,59	02	-
6 35 08 056 00 4	4014586179506	Frez kształtowy	3.917,60	4.818,65	08	-
6 35 08 081 00 9	4014586179513	Frez kształtowy	6.579,30	8.092,54	08	-
6 35 08 085 00 8	4014586179520	Frez kształtowy	8.303,80	10.213,68	08	-
6 35 08 089 00 7	4014586179551	Frez kształtowy	7.607,60	9.357,35	08	-
6 35 08 093 00 0	4014586340395	Frez kształtowy	6.747,70	8.299,68	08	-
6 35 08 094 00 0	4014586340401	Frez kształtowy	11.529,70	14.181,54	08	-
6 35 08 095 00 0	4014586349442	Frez kątowy, lewy	3.426,20	4.214,23	08	-
6 35 08 096 00 0	4014586349459	Frez kątowy, prawy	3.426,20	4.214,23	08	-
6 35 08 098 00 0	4014586354613	Frez kątowy, prawy	4.550,00	5.596,50	08	-
6 35 08 099 00 0	4014586354620	Frez kątowy, lewy	4.550,00	5.596,50	08	-
6 35 08 099 02 0	4014586356426	Zestaw frezów, prawe/lewe	9.864,40	12.133,22	08	-
6 36 01 101 00 9	4014586179766	Nóż kształtowy i posuwowy	97,10	119,44	02	69
6 36 02 001 00 4	4014586179797	Nóż tnący do 2,0 mm	43,10	53,02	02	-
6 36 02 046 00 2	4014586179834	Nóż tnący do 2,0 mm	75,00	92,25	02	-
6 36 02 048 00 4	4014586224053	Stempel tnący	84,20	103,57	02	74
6 36 02 048 01 3	4014586246260	Stempel tnący i matryca	263,00	323,49	02	74
6 36 02 048 04 0	4014586317984	Stempel 5 szt.	336,10	413,41	02	74
6 36 02 048 05 0	4014586317991	Stempel 10 szt.	585,40	720,05	02	74
6 36 02 049 00 8	4014586246611	Stempel tnący	249,00	306,27	02	74
6 36 02 049 01 7	4014586246628	Stempel tnący i matryca	577,90	710,82	02	74
6 36 02 049 04 0	4014586318004	Stempel 2 szt.	450,00	553,50	02	74
6 36 02 049 05 0	4014586318011	Stempel 5 szt.	997,30	1.226,68	02	74
6 36 02 050 00 0	4014586264370	Stempel tnący	74,20	91,27	02	75
6 36 02 050 01 0	4014586269511	Stempel 10 szt.	520,30	639,97	02	75
6 36 02 050 03 0	4014586318028	Stempel 5 szt.	298,20	366,79	02	75
6 36 02 051 00 9	4014586262987	Stempel tnący	213,40	262,49	02	75
6 36 02 051 01 8	4014586264356	Zestaw stempli	435,00	535,05	02	75
6 37 06 012 02 4	4014586260884	Pilnik diamentowy (20 mm) normalny	47,00	57,81	04	-
6 37 06 014 02 6	4014586260907	Pilnik diamentowy (10 mm) ekstra drobny	47,90	58,92	04	-



Numer zamówienia	EAN	Opis	Cena netto (bez VAT)	Cena brutto w PLN	PK	Strona
6 37 06 015 01 0	4014586290423	Pilnik z węglików spiekanych	23,70	29,16	04	–
6 37 06 018 01 0	4014586304922	Pilniki z węglików spiekanych, 2 szt.	98,40	121,04	04	171
6 37 06 019 21 0	4014586389639	Pilnik z węglików spiekanych SLP 30 x 10	82,90	101,97	04	163
6 37 07 008 00 2	4014586180373	Ściernica	48,10	59,17	02	–
6 37 13 007 00 9	4014586180717	Ściernica	414,80	510,21	02	–
6 37 13 008 00 7	4014586180724	Ściernica	414,80	510,21	02	–
6 37 13 009 00 1	4014586180731	Ściernica	414,80	510,21	02	–
6 37 13 010 00 3	4014586180748	Ściernica	465,40	572,45	02	–
6 37 13 011 00 2	4014586180755	Tarcza polerska	486,80	598,77	02	–
6 37 13 013 01 8	4014586226811	Tarcza polerska	533,80	656,58	02	137
6 37 13 015 01 0	4014586226835	Tarcza polerska	533,80	656,58	02	138
6 37 13 016 01 3	4014586226842	Tarcza polerska	533,80	656,58	02	138
6 37 14 004 00 5	4014586180779	Taśma szlifierska	12,70	15,63	02	–
6 37 14 005 00 9	4014586180786	Taśma szlifierska	12,70	15,63	02	–
6 37 14 006 00 2	4014586180793	Taśma szlifierska	12,70	15,63	02	–
6 37 14 007 00 6	4014586180809	Taśma szlifierska	11,20	13,78	02	–
6 37 14 008 00 4	4014586180816	Taśma szlifierska	11,20	13,78	02	–
6 37 14 009 00 8	4014586180823	Taśma szlifierska	11,20	13,78	02	–
6 37 14 010 00 0	4014586180830	Taśma szlifierska	11,20	13,78	02	–
6 37 14 011 00 9	4014586180847	Taśma szlifierska	16,70	20,55	02	–
6 37 14 012 00 2	4014586180854	Taśma szlifierska	15,20	18,70	02	–
6 37 14 013 00 6	4014586180861	Taśma szlifierska	15,20	18,70	02	–
6 37 14 014 00 4	4014586180878	Taśma szlifierska	14,20	17,47	02	–
6 37 14 015 00 8	4014586180885	Taśma szlifierska	14,20	17,47	02	–
6 37 14 026 00 0	4014586180960	Taśma szlifierska	14,20	17,47	02	–
6 37 14 027 00 4	4014586180977	Taśma szlifierska	14,20	17,47	02	–
6 37 14 044 01 0	4014586246406	Taśma szlifierska K60 Z VE10	92,60	113,90	02	137
6 37 14 045 01 4	4014586246413	Taśma szlifierska K120 VE10	92,60	113,90	02	137
6 37 14 046 01 7	4014586246420	Taśma szlifierska K240 VE10	92,60	113,90	02	137
6 37 14 047 01 1	4014586246437	Taśma włókninowa zgrubna	49,40	60,77	02	137
6 37 14 048 01 9	4014586246444	Taśma włókninowa średnia	49,40	60,77	02	137
6 37 14 049 01 3	4014586246451	Taśma włókninowa drobna	49,40	60,77	02	137
6 37 14 050 01 5	4014586259444	Taśma szlifierska K120 VE10	131,00	161,13	02	132
6 37 14 050 02 1	4014586259451	Zestaw podstawowy	869,20	1.069,12	02	131
6 37 14 051 01 4	4014586259468	Taśma szlifierska K180 VE10	131,00	161,13	02	132
6 37 14 052 01 7	4014586259475	Taśma szlifierska K320 VE10	131,00	161,13	02	132
6 37 14 052 02 3	4014586259482	Zestaw polerski	714,00	878,22	02	132
6 37 14 053 01 1	4014586259499	Taśma szlifierska K400 VE10	131,00	161,13	02	132
6 37 14 054 01 9	4014586259505	Taśma szlifierska K120 VE10	214,90	264,33	02	132
6 37 14 055 01 3	4014586259512	Taśma szlifierska K180 VE10	214,90	264,33	02	132
6 37 14 056 01 6	4014586259529	Taśma włókninowa K80 5 w opakowaniu	151,20	185,98	02	132
6 37 14 057 01 0	4014586259536	Taśma włókninowa K120 5 w opakowaniu	151,20	185,98	02	132
6 37 14 058 01 8	4014586259543	Taśma włókninowa K280 5 w opakowaniu	177,20	217,96	02	132
6 37 14 061 01 0	4014586313160	Taśma szlifierska K80 VE10	58,50	71,96	02	132
6 37 14 062 01 0	4014586313177	Taśma szlifierska K120 VE10	58,50	71,96	02	132
6 37 14 063 01 0	4014586313184	Taśma szlifierska K180 VE10	58,50	71,96	02	132
6 37 14 068 01 0	4014586313191	Taśma szlifierska K80 VE10	64,80	79,71	02	132
6 37 14 069 01 0	4014586313207	Taśma szlifierska K120 VE10	64,80	79,71	02	132
6 37 14 070 01 0	4014586313214	Taśma szlifierska K180 VE10	64,80	79,71	02	132
6 37 14 089 01 0	4014586313221	Taśma szlifierska K80 VE10	89,30	109,84	02	132
6 37 14 090 01 0	4014586313238	Taśma szlifierska K120 VE10	89,30	109,84	02	132
6 37 14 091 01 0	4014586313245	Taśma szlifierska K180 VE10	89,30	109,84	02	132
6 37 14 114 01 0	4014586313252	Taśma włókninowa zgrubna VE5	82,70	101,73	02	132
6 37 14 115 01 0	4014586313269	Taśma włókninowa średnia VE5	82,70	101,73	02	132
6 37 14 116 01 0	4014586313276	Taśma włókninowa drobna VE5	82,70	101,73	02	132
6 37 14 123 01 0	4014586313283	Taśma włókninowa zgrubna VE5	116,30	143,05	02	132
6 37 14 124 01 0	4014586313290	Taśma włókninowa średnia VE5	116,30	143,05	02	132
6 37 14 125 01 0	4014586313306	Taśma włókninowa drobna VE5	116,30	143,05	02	132
6 37 14 130 01 0	4014586300849	Ceramiczna taśma szlifierska	188,70	232,11	02	132
6 37 14 131 01 0	4014586300856	Ceramiczna taśma szlifierska	296,40	364,58	02	132
6 37 14 132 01 0	4014586305264	Ściernica K60 5-pak	48,30	59,41	02	138
6 37 14 133 01 0	4014586305271	Ściernica K80 5-pak	47,00	57,81	02	138
6 37 14 134 01 0	4014586306674	Ściernica K120 5-pak	45,10	55,48	02	138
6 37 14 136 01 0	4014586329512	Taśma szlifierska K80 VE10	104,40	128,42	02	134
6 37 14 137 01 0	4014586329529	Taśma szlifierska K120 VE10	104,40	128,42	02	134
6 37 14 138 01 0	4014586329536	Taśma szlifierska K180 VE10	104,40	128,42	02	134
6 37 14 139 01 0	4014586329543	Taśma szlifierska K320 VE10	104,40	128,42	02	134
6 37 14 140 01 0	4014586329741	Taśma szlifierska K400 VE10	104,40	128,42	02	134
6 37 14 141 01 0	4014586329550	Taśma włókninowa zgrubna VE5	143,00	175,89	02	134
6 37 14 142 01 0	4014586329567	Taśma włókninowa średnia VE5	143,00	175,89	02	134
6 37 14 143 01 0	4014586329574	Taśma włókninowa drobna VE5	143,00	175,89	02	134
6 37 14 144 01 0	4014586330013	Taśma polerska 3 w opakowaniu	83,00	102,09	02	134
6 37 14 145 01 0	4014586409672	Opaska ścierna Pyramix	229,60	282,41	02	138
6 37 14 146 01 0	4014586409689	Opaska ścierna Pyramix	229,60	282,41	02	138
6 37 14 147 01 0	4014586409696	Opaska ścierna Pyramix	229,60	282,41	02	138
6 37 14 148 01 0	4014586409702	Opaska ścierna Pyramix	229,60	282,41	02	138

## Akcesoria – układ wg numerów zamówieniowych

Numer zamówienia	EAN	Opis	Cena netto (bez VAT)	Cena brutto w PLN	PK	Strona
6 37 16 066 01 1	4014586181905	Arkusze papieru ściernego K60 VE50	214,60	263,96	02	-
6 37 17 081 01 8	4014586182575	Arkusze papieru ściernego K40 VE50	71,10	87,46	04	159
6 37 17 081 04 6	4014586211114	Arkusze papieru ściernego K40 VE5	17,10	21,04	04	159
6 37 17 082 01 1	4014586182612	Arkusze papieru ściernego K60 VE50	71,10	87,46	04	159
6 37 17 082 03 3	4014586207667	Zestaw arkuszy ściernych	71,10	87,46	04	159
6 37 17 082 04 9	4014586211121	Arkusze papieru ściernego K60 VE5	17,10	21,04	04	159
6 37 17 083 01 5	4014586182643	Arkusze papieru ściernego K80 VE50	71,10	87,46	04	159
6 37 17 083 04 3	4014586211138	Arkusze papieru ściernego K80 VE5	17,10	21,04	04	159
6 37 17 084 01 3	4014586182674	Arkusze papieru ściernego K100 VE50	71,10	87,46	04	159
6 37 17 084 04 1	4014586211145	Arkusze papieru ściernego K100 VE5	17,10	21,04	04	159
6 37 17 085 01 7	4014586182704	Arkusze papieru ściernego K120 VE50	71,10	87,46	04	159
6 37 17 085 04 5	4014586211152	Arkusze papieru ściernego K120 VE5	17,10	21,04	04	159
6 37 17 086 01 0	4014586182728	Arkusze papieru ściernego K36 VE50	103,10	126,82	04	159
6 37 17 086 04 8	4014586211107	Arkusze papieru ściernego K36 VE5	18,50	22,76	04	159
6 37 17 087 01 4	4014586182742	Arkusze papieru ściernego K150 VE50	71,10	87,46	04	159
6 37 17 087 04 2	4014586211169	Arkusze papieru ściernego K150 VE5	17,10	21,04	04	159
6 37 17 088 01 2	4014586182773	Arkusze papieru ściernego K180 VE50	71,10	87,46	04	159
6 37 17 088 04 0	4014586211176	Arkusze papieru ściernego K180 VE5	17,10	21,04	04	159
6 37 17 089 01 6	4014586182797	Arkusze papieru ściernego K220 VE50	71,10	87,46	04	159
6 37 17 089 04 4	4014586211183	Arkusze papieru ściernego K220 VE5	17,10	21,04	04	159
6 37 17 090 01 8	4014586182810	Arkusze papieru ściernego K240 VE50	71,10	87,46	04	159
6 37 17 090 04 6	4014586211190	Arkusze papieru ściernego K240 VE5	17,10	21,04	04	159
6 37 17 107 01 1	4014586182896	Arkusze papieru ściernego, z otworami K36 VE50	118,40	145,64	04	160
6 37 17 107 04 9	4014586211237	Arkusze papieru ściernego, z otworami K36 VE5	21,90	26,94	04	160
6 37 17 108 01 9	4014586182919	Arkusze papieru ściernego, z otworami K40 VE50	76,10	93,61	04	160
6 37 17 108 04 7	4014586211244	Arkusze papieru ściernego, z otworami K40 VE5	18,50	22,76	04	160
6 37 17 109 01 3	4014586182933	Arkusze papieru ściernego, z otworami K60 VE50	76,10	93,61	04	160
6 37 17 109 03 5	4014586213002	Zestaw arkuszy ściernych	76,10	93,61	04	160
6 37 17 109 04 1	4014586211251	Arkusze papieru ściernego, z otworami K60 VE5	18,50	22,76	04	160
6 37 17 110 01 5	4014586182957	Arkusze papieru ściernego, z otworami K80 VE50	76,10	93,61	04	160
6 37 17 110 04 3	4014586211268	Arkusze papieru ściernego, z otworami K80 VE5	18,50	22,76	04	160
6 37 17 111 01 4	4014586182971	Arkusze papieru ściernego, z otworami K100 VE50	76,10	93,61	04	160
6 37 17 111 04 2	4014586211275	Arkusze papieru ściernego, z otworami K100 VE5	18,50	22,76	04	160
6 37 17 112 01 7	4014586182995	Arkusze papieru ściernego, z otworami K120 VE50	76,10	93,61	04	160
6 37 17 112 04 5	4014586211282	Arkusze papieru ściernego, z otworami K120 VE5	18,50	22,76	04	160
6 37 17 113 01 1	4014586183015	Arkusze papieru ściernego, z otworami K150 VE50	76,10	93,61	04	160
6 37 17 113 04 9	4014586211299	Arkusze papieru ściernego, z otworami K150 VE5	18,50	22,76	04	160
6 37 17 114 01 9	4014586183039	Arkusze papieru ściernego, z otworami K180 VE50	76,10	93,61	04	160
6 37 17 114 04 7	4014586211305	Arkusze papieru ściernego, z otworami K180 VE5	18,50	22,76	04	160
6 37 17 115 01 3	4014586183053	Arkusze papieru ściernego, z otworami K220 VE50	76,10	93,61	04	160
6 37 17 115 04 1	4014586211312	Arkusze papieru ściernego, z otworami K220 VE5	18,50	22,76	04	160
6 37 17 116 01 6	4014586183077	Arkusze papieru ściernego, z otworami K240 VE50	76,10	93,61	04	160
6 37 17 116 04 4	4014586211329	Arkusze papieru ściernego, z otworami K240 VE5	18,50	22,76	04	160
6 37 17 120 01 4	4014586183152	Arkusze papieru ściernego, do kamienia K40 VE50	81,30	100,00	04	160
6 37 17 121 01 3	4014586183176	Arkusze papieru ściernego, do kamienia K80 VE50	74,70	91,89	04	160
6 37 17 122 01 6	4014586183190	Arkusze papieru ściernego, do kamienia K120 VE50	72,70	89,43	04	160
6 37 17 123 01 0	4014586183213	Arkusze papieru ściernego, do kamienia K220 VE50	72,70	89,43	04	160
6 37 17 124 01 8	4014586183237	Arkusze papieru ściernego, do kamienia K320 VE50	72,70	89,43	04	160
6 37 17 125 01 2	4014586183251	Arkusze papieru ściernego, do kamienia K400 VE50	72,70	89,43	04	160
6 37 17 126 01 5	4014586183275	Arkusze papieru ściernego, supermiękkie K240 VE50	74,30	91,39	04	159
6 37 17 127 01 9	4014586183299	Arkusze papieru ściernego, supermiękkie K320 VE50	74,30	91,39	04	159
6 37 17 128 01 7	4014586183312	Arkusze papieru ściernego, supermiękkie K400 VE50	74,30	91,39	04	159
6 37 17 175 01 7	4014586183343	Arkusze papieru ściernego, do kamienia K600 VE50	72,70	89,43	04	160
6 37 17 176 01 0	4014586183350	Arkusze papieru ściernego, do kamienia K800 VE50	72,70	89,43	04	160
6 37 17 179 01 6	4014586201375	Arkusze papieru ściernego, supermiękkie K500 VE50	74,30	91,39	04	159
6 37 17 184 01 2	4014586208473	Arkusze papieru ściernego do trzpienia szliflerskiego K40 VE20	23,70	29,16	04	160
6 37 17 185 01 6	4014586208480	Arkusze papieru ściernego do trzpienia szliflerskiego K60 VE20	23,70	29,16	04	160
6 37 17 186 01 9	4014586208497	Arkusze papieru ściernego do trzpienia szliflerskiego K80 VE20	23,70	29,16	04	160
6 37 17 187 01 3	4014586208503	Arkusze papieru ściernego do trzpienia szliflerskiego K100 VE20	23,70	29,16	04	160
6 37 17 188 01 1	4014586208510	Arkusze papieru ściernego do trzpienia szliflerskiego K120 VE20	23,70	29,16	04	160
6 37 17 189 01 5	4014586208527	Arkusze papieru ściernego do trzpienia szliflerskiego K150 VE20	23,70	29,16	04	160
6 37 17 190 01 7	4014586208534	Arkusze papieru ściernego do trzpienia szliflerskiego K180 VE20	23,70	29,16	04	160
6 37 17 191 01 6	4014586208541	Arkusze papieru ściernego do trzpienia szliflerskiego K220 VE20	23,70	29,16	04	160
6 37 17 192 01 9	4014586208558	Arkusze papieru ściernego do trzpienia szliflerskiego K240 VE20	23,70	29,16	04	160
6 37 17 217 01 6	4014586260914	Arkusze papieru ściernego do zestawu Profil-Schleif-Set K80 VE25	38,40	47,24	04	160
6 37 17 218 01 4	4014586260921	Arkusze papieru ściernego do zestawu końcówek szliflerskich do szlifowania kształtowego K120 VE25	38,40	47,24	04	160
6 37 17 219 01 8	4014586260938	Arkusze papieru ściernego do zestawu końcówek szliflerskich do szlifowania kształtowego K180 VE25	38,40	47,24	04	160
6 37 17 221 01 0	4014586282893	Platki ścierne K2800 VE53	42,00	51,66	02	141
6 37 17 227 01 0	4014586317182	Zestaw arkuszy ściernych	46,90	57,69	04	161
6 37 17 227 02 0	4014586317199	Arkusze ścierny ziarnistość 60, 16 szt.	46,90	57,69	04	161
6 37 17 228 02 0	4014586317205	Arkusze ścierny ziarnistość 80, 16 szt.	46,90	57,69	04	161
6 37 17 229 01 0	4014586317212	Arkusze ścierny ziarnistość 120, 16 szt.	46,90	57,69	04	161
6 37 17 230 02 0	4014586317229	Arkusze ścierny ziarnistość 40, 16 szt.	46,90	57,69	04	161
6 37 17 231 02 0	4014586317236	Arkusze ścierny ziarnistość 180, 16 szt.	46,90	57,69	04	161
6 37 17 232 01 0	4014586317243	Arkusze papieru ściernego K240 VE16	46,90	57,69	04	161
6 37 17 233 01 0	4014586329581	Arkusze papieru ściernego K40 VE12	80,00	98,40	04	161



Numer zamówienia	EAN	Opis	Cena netto (bez VAT)	Cena brutto w PLN	PK	Strona
6 37 17 233 02 0	4014586329598	Zestaw arkuszy ściernych	80,00	98,40	04	161
6 37 17 234 01 0	4014586329604	Arkusz papieru ściernego K60 VE12	80,00	98,40	04	161
6 37 17 235 01 0	4014586329611	Arkusz papieru ściernego K80 VE12	80,00	98,40	04	161
6 37 17 236 01 0	4014586329628	Papier ścierny cyrkon ziarn. 40 opak. 35	72,80	89,55	04	160
6 37 17 237 01 0	4014586329635	Arkusz papieru ściernego K60 VE35	72,80	89,55	04	160
6 37 17 238 01 0	4014586329642	Arkusz papieru ściernego K80 VE35	72,80	89,55	04	160
6 37 17 239 01 0	4014586328768	Arkusz papieru ściernego Pyramix K280 VE5	102,20	125,71	02	133
6 37 17 239 02 0	4014586328775	Arkusz papieru ściernego Pyramix K280 VE25	449,70	553,14	02	133
6 37 17 240 01 0	4014586328782	Arkusz papieru ściernego Pyramix K400 VE5	102,20	125,71	02	133
6 37 17 240 02 0	4014586328799	Arkusz papieru ściernego Pyramix K400 VE25	449,70	553,14	02	133
6 37 17 241 01 0	4014586328805	Arkusz papieru ściernego Pyramix K800 VE5	102,20	125,71	02	133
6 37 17 241 02 0	4014586328812	Arkusz papieru ściernego Pyramix K800 VE25	449,70	553,14	02	133
6 37 17 242 01 0	4014586328829	Arkusz papieru ściernego Pyramix K1400 VE5	102,20	125,71	02	133
6 37 17 242 02 0	4014586328836	Arkusz papieru ściernego Pyramix K1400 VE25	449,70	553,14	02	133
6 37 17 243 01 0	4014586329659	Arkusz papieru ściernego K40 VE35	68,00	83,64	04	159
6 37 17 244 01 0	4014586329666	Arkusz papieru ściernego K60 VE35	68,00	83,64	04	159
6 37 17 245 01 0	4014586329673	Arkusz papieru ściernego K80 VE35	68,00	83,64	04	159
6 37 17 246 01 0	4014586373867	Arkusze papieru ściernego, na piance	60,10	73,93	04	164
6 37 17 247 01 0	4014586373874	Arkusze papieru ściernego, na piance	60,10	73,93	04	164
6 37 17 292 02 0	4014586399140	Arkusze papieru ściernego, z otworami	46,90	57,69	04	161
6 37 17 293 02 0	4014586399157	Arkusze papieru ściernego, z otworami	46,90	57,69	04	161
6 37 17 294 02 0	4014586399164	Arkusze papieru ściernego, z otworami	46,90	57,69	04	161
6 37 17 295 02 0	4014586399171	Arkusze papieru ściernego, z otworami	46,90	57,69	04	161
6 37 17 296 02 0	4014586399188	Arkusze papieru ściernego, z otworami	46,90	57,69	04	161
6 37 17 297 02 0	4014586399195	Arkusze papieru ściernego, z otworami	46,90	57,69	04	161
6 37 17 298 01 0	4014586401430	Papier ścierny, cyrkon	80,00	98,40	04	161
6 37 17 299 01 0	4014586401447	Papier ścierny, cyrkon	80,00	98,40	04	161
6 37 17 300 01 0	4014586401454	Papier ścierny, cyrkon	80,00	98,40	04	161
6 37 18 011 01 0	4014586334998	Tarcza polerska 6 mm	64,00	78,72	02	134
6 37 19 007 01 0	4014586213101	Blok czyszczący	91,40	112,43	04	163
6 37 19 010 01 4	4014586213453	Ostrzałka	47,00	57,81	04	178
6 37 19 011 01 0	4014586336466	Bloczek profilujący	80,60	99,14	02	134
6 37 19 011 22 0	4014586389646	1 płytką ścierną z otworami SLP (2)	113,30	139,36	04	163
6 37 21 001 00 1	4014586183428	Płytkowa ściernica szliflerska	549,70	676,14	02	138
6 37 21 003 01 7	4014586226583	Ściernice płytkowe	235,60	289,79	02	136
6 37 21 004 01 5	4014586226590	Ściernice płytkowe	235,60	289,79	02	136
6 37 21 005 01 9	4014586226606	Ściernice płytkowe	235,60	289,79	02	136
6 37 21 006 01 2	4014586246321	Elastyczna ściernica walcowa	365,60	449,69	02	136
6 37 21 006 04 0	4014586306629	Zestaw do obróbki powierzchni	844,50	1.038,74	02	136
6 37 21 007 01 6	4014586246338	Elastyczna ściernica walcowa	365,60	449,69	02	136
6 37 21 008 01 4	4014586246345	Płytkowy walec z włókniny	159,10	195,70	02	137
6 37 21 009 01 8	4014586246352	Płytkowy walec z włókniny	159,10	195,70	02	137
6 37 21 010 01 0	4014586248448	Płytkowy walec z włókniny	159,10	195,70	02	137
6 37 21 015 01 0	4014586282329	Walec satynujący K60	113,00	138,99	02	-
6 37 21 050 02 0	4014586306636	Zestaw do satynowania	905,50	1.113,77	02	136
6 37 21 051 01 0	4014586305288	Tarcza K180	208,50	256,46	02	136
6 37 21 052 01 0	4014586305189	Tarcza K120	106,80	131,37	02	133
6 37 21 052 02 0	4014586306643	Zestaw do rur i profili	954,90	1.174,53	02	134
6 37 21 054 01 0	4014586328843	Elastyczna ściernica walcowa K60	254,20	312,67	02	136
6 37 21 054 02 0	4014586328850	Zestaw do satynowania	744,10	915,25	02	136
6 37 21 055 01 0	4014586328874	Elastyczna ściernica walcowa K180	254,20	312,67	02	136
6 37 21 056 01 0	4014586329062	Tarcza K180	147,30	181,18	02	136
6 37 21 057 01 0	4014586409917	Walek listkowy filcowy	273,70	336,66	02	137
6 37 21 058 01 0	4014586409924	Walek listkowy filcowy	273,70	336,66	02	137
6 37 22 048 01 4	4014586226736	Szczotka garnkowa nylonowa	164,20	201,97	02	142
6 37 23 003 00 3	4014586183633	Futro jagnięce	64,10	78,85	02	143
6 37 23 007 00 2	4014586183688	Futro jagnięce	35,00	43,05	02	142
6 37 23 008 00 0	4014586216720	Futro jagnięce	33,20	40,84	02	136
6 37 23 009 00 4	4014586216737	Futerko polerskie Ø 150 mm	42,60	52,40	02	135
6 37 23 010 00 6	4014586216744	Futro jagnięce	72,80	89,55	02	135
6 37 23 011 01 4	4014586226637	Pierścień polerski sizalowy	74,30	91,39	02	137
6 37 23 011 04 0	4014586306650	Zestaw polerski do rur i profili	472,30	580,93	02	136
6 37 23 012 01 7	4014586226644	Pierścień polerski sizalowy	103,70	127,56	02	137
6 37 23 013 01 1	4014586226651	Pierścień polerski - tkaninowy	43,30	53,26	02	137
6 37 23 014 01 9	4014586226668	Pierścień polerski - tkaninowy	33,80	41,58	02	137
6 37 23 015 01 3	4014586226675	Pierścień polerski - tkaninowy	51,30	63,10	02	137
6 37 23 016 01 6	4014586226682	Pierścień polerski - tkaninowy	49,40	60,77	02	137
6 37 23 017 01 0	4014586232829	Gąbka polerska	57,70	70,98	02	141
6 37 23 018 01 8	4014586232836	Gąbka polerska	63,50	78,11	02	141
6 37 23 019 01 2	4014586233710	Tarcza polerska, włóknina, bardzo miękka	41,40	50,93	02	137
6 37 23 020 01 4	4014586233727	Tarcza polerska, włóknina, bardzo miękka	64,60	79,46	02	137
6 37 23 021 01 3	4014586233734	Pierścień polerski włókninowy	66,70	82,05	02	137
6 37 23 022 01 6	4014586233741	Pierścień polerski włókninowy	79,00	97,17	02	137
6 37 23 023 01 0	4014586233918	Gąbka polerska	83,00	102,09	02	141
6 37 23 024 01 8	4014586233925	Gąbka polerska	83,00	102,09	02	141
6 37 23 025 01 2	4014586233932	Gąbka polerska	105,70	130,02	02	143

## Akcesoria – układ wg numerów zamówieniowych

Numer zamówienia	EAN	Opis	Cena netto (bez VAT)	Cena brutto w PLN	PK	Strona
6 37 23 026 01 5	4014586233949	Gąbka polerska	105,70	130,02	02	143
6 37 23 028 01 0	4014586282909	Pomarańczowa gąbka polerska	69,10	85,00	02	141
6 37 23 028 04 0	4014586327648	Zestaw do odnawiania lakieru i obróbki wykańczającej	897,20	1.103,56	02	141
6 37 23 029 01 0	4014586282930	Gąbka wafłowa Ø 150 mm	69,10	85,00	02	141
6 37 23 031 01 0	4014586304939	Tarcza wełniana	45,00	55,35	04	164
6 37 23 032 01 0	4014586304946	Tarcza filcowa	78,80	96,93	04	164
6 37 23 033 01 0	4014586304953	Włóknina szlifierska, okrągła 195 mm, 2 szt.	126,70	155,85	02	142
6 37 23 034 01 0	4014586304960	Gąbka polerska Ø 195 mm	76,60	94,22	02	142
6 37 23 035 01 0	4014586304977	Tarcza wełniana	101,30	124,60	02	142
6 37 23 036 01 0	4014586335001	Krażek polerski Ø 115 mm, opak. 5	87,40	107,51	04	164
6 37 23 037 01 0	4014586409931	Tarcza listkowa filcowa	115,50	142,07	02	134
6 37 23 038 01 0	4014586409948	Tarcza listkowa filcowa	115,50	142,07	02	134
6 37 26 008 01 2	4014586259550	Pasta do wstępnego polerowania	114,30	140,59	02	131
6 37 26 009 01 6	4014586259567	Pasta nabłyszczająca	114,30	140,59	02	131
6 37 26 010 01 8	4014586259574	Taśma polerska 3 w opakowaniu	256,20	315,13	02	132
6 37 26 014 01 0	4014586282978	1-etapowy środek polerski FEIN	184,10	226,45	02	141
6 37 26 015 01 0	4014586282985	Wosk zabezpieczający lakier FEIN Top	161,10	198,16	02	142
6 37 26 016 01 0	4014586313313	Taśma polerska, opak. 3 szt.	53,10	65,32	02	132
6 37 26 019 01 0	4014586313320	Taśma polerska, opak. 3 szt.	73,10	89,92	02	132
6 37 26 025 01 0	4014586327655	Wosk wykańczający	79,00	97,17	02	141
6 37 26 027 01 0	4014586329963	Pasta do szcztokowania	32,50	39,98	02	138
6 37 26 028 01 0	4014586329970	Pasta polerska	32,50	39,98	02	138
6 37 26 029 01 0	4014586329987	Pasta nabłyszczająca	32,50	39,98	02	138
6 37 26 030 01 0	4014586335018	Środek polerski 250 ml	79,60	97,91	02	164
6 37 28 001 01 6	4014586184340	Arkuszy papieru ściernego K80 VE50	149,10	183,40	02	135
6 37 28 002 01 9	4014586184364	Arkuszy papieru ściernego K100 VE50	149,10	183,40	02	135
6 37 28 009 01 4	4014586184500	Arkuszy papieru ściernego K40 VE50	420,00	516,60	02	135
6 37 28 010 01 6	4014586184524	Arkuszy papieru ściernego K60 VE50	392,70	483,03	02	135
6 37 28 011 01 5	4014586184548	Arkuszy papieru ściernego K100 VE50	170,10	209,23	02	-
6 37 28 012 01 8	4014586184562	Arkuszy papieru ściernego K150 VE50	170,10	209,23	02	135
6 37 28 013 01 2	4014586184586	Arkuszy papieru ściernego K180 VE50	170,10	209,23	02	135
6 37 28 014 01 0	4014586184609	Arkuszy papieru ściernego K220 VE50	170,10	209,23	02	135
6 37 28 015 01 4	4014586184623	Arkuszy papieru ściernego K240 VE50	170,10	209,23	02	135
6 37 28 017 01 1	4014586184661	Arkuszy papieru ściernego K320 VE50	170,10	209,23	02	135
6 37 28 022 01 7	4014586184739	Arkuszy papieru ściernego K60 VE50	227,40	279,71	02	135
6 37 28 054 01 6	4014586185002	Arkuszy papieru ściernego K100 VE50	356,90	438,99	02	135
6 37 28 056 01 3	4014586185040	Arkuszy papieru ściernego K80 VE50	356,90	438,99	02	135
6 37 28 061 01 0	4014586185101	Arkuszy papieru ściernego K400 VE50	170,10	209,23	02	135
6 37 28 072 01 2	4014586185170	Arkuszy papieru ściernego K40 VE50	209,90	258,18	02	136
6 37 28 073 01 6	4014586185194	Arkuszy papieru ściernego K60 VE50	201,60	247,97	02	136
6 37 28 074 01 4	4014586185217	Arkuszy papieru ściernego K80 VE50	197,50	242,93	02	135
6 37 28 084 01 3	4014586185354	Arkuszy papieru ściernego K120 VE50	170,10	209,23	02	135
6 37 28 096 01 9	4014586215969	Arkuszy papieru ściernego K80 VE50	110,20	135,55	02	135
6 37 28 135 01 0	4014586329994	Arkusze ściernie	110,20	135,55	02	133
6 37 30 018 01 0	4014586305196	Arkuszy średni VE10	753,70	927,06	02	133
6 37 30 019 01 0	4014586409719	Tarcza listkowa	367,90	452,52	02	133
6 37 30 020 01 0	4014586409726	Tarcza listkowa	367,90	452,52	02	133
6 37 30 021 01 0	4014586410296	Tarcza listkowa	367,90	452,52	02	133
6 37 31 001 21 0	4014586391069	Tarnik z węglików spiekanych SL 80	117,10	144,04	04	162
6 37 31 002 21 0	4014586391076	Tarnik z węglików spiekanych SLP	149,00	183,27	04	162
6 37 31 005 01 0	4014586348162	Tarnik z węglików spiekanych, trójkątny	117,10	144,04	04	171
6 37 31 006 21 0	4014586391083	Tarnik z węglików spiekanych SLM 110	117,10	144,04	04	163
6 37 32 001 01 8	4014586226781	Włóknina szlifierska zgrubna VE10	151,20	185,98	02	133
6 37 32 002 01 1	4014586226798	Włóknina szlifierska średnia VE10	143,60	176,63	02	133
6 37 32 003 01 5	4014586226804	Włóknina szlifierska drobna VE10	123,00	151,29	02	133
6 37 32 004 01 0	4014586305493	Włóknina ziarno 100 5-pak	87,60	107,75	02	142
6 37 32 005 01 0	4014586305202	Dysk wykańczający	108,20	133,09	02	133
6 37 33 001 01 0	4014586282992	Kostki nawilżające	13,90	17,10	02	141
6 37 33 002 01 0	4014586283005	Ręczna kostka szlifierska	51,80	63,72	02	141
6 37 33 003 01 0	4014586283012	Ścierka z mikrofazy	31,70	39,00	02	131
6 37 33 005 01 0	4014586309569	Adapter FSC Q	96,70	118,95	04	173
6 37 33 006 01 0	4014586307312	Uchwyt	247,00	303,81	02	138
6 37 33 007 01 0	4014586327693	Szpachlówka do czyszczenia	143,10	176,02	02	141
6 37 33 010 01 0	4014586409733	Taśma maskująca ze stali nierdzewnej	227,30	279,58	02	131
6 37 34 001 01 0	4014586334868	Tarcza włókninowa prasowana 3 mm, zgrubna	122,20	150,31	02	134
6 37 34 002 01 0	4014586334875	Tarcza włókninowa prasowana 6 mm, zgrubna	153,40	188,69	02	134
6 37 34 003 01 0	4014586334882	Tarcza włókninowa prasowana 3 mm, średnia	91,00	111,93	02	134
6 37 34 004 01 0	4014586334899	Tarcza włókninowa prasowana 6 mm, średnia	111,80	137,52	02	134
6 37 34 005 01 0	4014586334905	Tarcza włókninowa prasowana 3 mm, dokładna	91,00	111,93	02	134
6 37 34 006 01 0	4014586334912	Tarcza włókninowa prasowana 6 mm, dokładna	111,80	137,52	02	134
6 37 34 007 01 0	4014586334929	Tarcza włókninowa prasowana, 6 mm, bardzo dokładna	98,80	121,53	02	134
6 37 34 008 01 0	4014586409740	Tarcza włókninowa	134,50	165,44	02	134
6 38 01 079 00 9	4014586185569	Kołnierz wewnętrzny	31,70	39,00	02	52
6 38 01 096 00 1	4014586185613	Kołnierz wewnętrzny	138,30	170,11	02	-
6 38 01 097 00 5	4014586185620	Kołnierz wewnętrzny	127,70	157,08	02	-
6 38 01 098 00 3	4014586185637	Kołnierz wewnętrzny	120,40	148,10	02	-





Numer zamówienia	EAN	Opis	Cena netto (bez VAT)	Cena brutto w PLN	PK	Strona
6 38 01 116 00 8	4014586185743	Kołnierz	91,10	112,06	02	-
6 38 01 137 00 0	4014586185842	Kołnierz wewnętrzny	146,70	180,45	02	-
6 38 01 154 00 7	4014586185972	Kołnierz gwintowany	29,50	36,29	02	133
6 38 01 176 01 1	4014586212517	Kołnierz kompletny	29,50	36,29	02	-
6 38 01 178 00 4	4014586259857	Adapter	96,10	118,21	02	-
6 38 01 181 00 0	4014586407883	Kołnierz wewnętrzny	71,80	88,32	02	-
6 38 01 182 01 0	4014586412405	Kołnierz wewnętrzny	31,70	39,00	02	132
6 38 01 183 01 0	4014586413662	Kołnierz	31,70	39,00	02	-
6 38 02 052 00 0	4014586186115	Kołnierz gwintowany	31,70	39,00	02	133
6 38 02 084 00 9	4014586186207	Kołnierz gwintowany	31,70	39,00	02	52
6 38 02 098 00 7	4014586186238	Kołnierz gwintowany	31,70	39,00	02	-
6 38 02 105 00 0	4014586186252	Kołnierz gwintowany	91,10	112,06	02	-
6 38 02 106 00 3	4014586186269	Kołnierz gwintowany	91,10	112,06	02	-
6 38 02 107 00 7	4014586186276	Kołnierz gwintowany	121,40	149,33	02	-
6 38 02 178 02 3	4014586212890	Jednostka mocująca	121,40	149,33	02	-
6 38 02 180 02 9	4014586212883	Jednostka mocująca	146,70	180,45	02	-
6 38 02 182 00 6	4014586232805	Kołnierz	140,80	173,19	02	-
6 38 02 183 02 5	4014586233314	Jednostka mocująca	156,80	192,87	02	-
6 38 02 183 03 1	4014586233468	Jednostka mocująca	156,80	192,87	02	-
6 38 02 185 02 7	4014586233321	Jednostka mocująca	156,80	192,87	02	55
6 38 02 191 01 0	4014586356266	Nakrętka szybkomocująca Fixtec	117,90	145,02	02	132
6 38 02 193 00 0	4014586407890	Kołnierz gwintowany	71,80	88,32	02	-
6 38 03 027 03 8	4014586228136	Trzpień mocujący kompletny	127,10	156,34	02	138
6 38 03 066 02 4	4014586226613	Trzpień mocujący kompletny	141,10	173,56	02	138
6 38 03 067 02 8	4014586226729	Trzpień mocujący kompletny	220,50	271,22	02	138
6 38 03 068 02 0	4014586282350	Trzpień mocujący kompletny	220,50	271,22	02	-
6 38 03 069 02 0	4014586282367	Trzpień mocujący kompletny	141,10	173,56	02	-
6 38 03 071 02 0	4014586328898	Trzpień mocujący kompletny	190,10	233,83	02	138
6 38 06 012 00 8	4014586186801	Talerz szlifierski	69,80	85,86	02	141
6 38 06 030 00 4	4014586186832	Talerz szlifierski	96,60	118,82	02	143
6 38 06 034 01 7	4014586186849	Elastyczny talerz szlifierski o małej grubości	51,30	63,10	02	55
6 38 06 076 00 1	4014586187006	Koło kontaktowe	500,80	615,99	02	-
6 38 06 077 00 5	4014586187013	Koło kontaktowe	551,40	678,23	02	-
6 38 06 087 01 3	4014586187112	Elastyczny talerz szlifierski o małej grubości	24,60	30,26	02	133
6 38 06 088 02 7	4014586187136	Tarcza szlifierska kompletna	323,60	398,03	02	135
6 38 06 090 02 3	4014586187174	Tarcza szlifierska kompletna	379,70	467,04	02	135
6 38 06 095 02 1	4014586187235	Tarcza szlifierska kompletna	474,20	583,27	02	135
6 38 06 101 02 0	4014586187358	Tarcza szlifierska kompletna	372,40	458,06	02	135
6 38 06 102 02 3	4014586187372	Tarcza szlifierska kompletna	471,10	579,46	02	135
6 38 06 103 02 7	4014586187396	Tarcza szlifierska kompletna	319,00	392,37	02	135
6 38 06 114 02 4	4014586187556	Tarcza szlifierska kompletna	355,90	437,76	02	135
6 38 06 116 02 1	4014586187594	Tarcza szlifierska kompletna	428,60	527,18	02	135
6 38 06 117 02 5	4014586187617	Tarcza szlifierska kompletna	412,80	507,75	02	135
6 38 06 118 02 3	4014586187631	Tarcza szlifierska kompletna	474,20	583,27	02	135
6 38 06 129 22 0	4014586391090	Płytki ścierna SL (2)	47,40	58,31	04	159
6 38 06 136 22 0	4014586391106	Płytki ścierna perforowany SL (2)	72,70	89,43	04	160
6 38 06 138 01 5	4014586213798	Elastyczny talerz szlifierski o małej grubości	60,70	74,67	02	-
6 38 06 140 02 7	4014586187884	Zestaw filcowych płyt polerskich	128,60	158,18	04	-
6 38 06 140 22 0	4014586391113	Filcowy krążek polerski SL (2)	128,60	158,18	04	164
6 38 06 141 22 0	4014586391120	Płytki ścierna bardzo miękkie SL (2)	64,30	79,09	04	159
6 38 06 142 22 0	4014586391137	Płytki ścierna wersja płaska SL (2)	64,30	79,09	04	159
6 38 06 143 00 8	4014586187921	Talerz szlifierski	45,60	56,09	02	-
6 38 06 143 01 7	4014586212906	Elastyczny talerz szlifierski o małej grubości	45,60	56,09	02	-
6 38 06 159 22 0	4014586391144	Płytki ścierna w kształcie palca SL (2)	50,80	62,49	04	160
6 38 06 166 02 6	4014586215990	Talerz szlifierski	422,20	519,31	02	135
6 38 06 167 02 0	4014586216003	Tarcza szlifierska kompletna	155,20	190,90	02	135
6 38 06 168 01 2	4014586226569	Dysk elastyczny	45,60	56,09	02	133
6 38 06 169 01 6	4014586226743	Dysk elastyczny	56,90	69,99	02	141
6 38 06 170 01 8	4014586226750	Tarcza oporowa 150 mm	68,80	84,63	02	141
6 38 06 171 01 7	4014586226767	Dysk elastyczny	108,50	133,46	02	143
6 38 06 172 01 0	4014586226774	Dysk elastyczny	61,80	76,02	02	133
6 38 06 174 01 2	4014586233420	Tarcza szlifierska kompletna	70,80	87,09	02	55
6 38 06 174 02 8	4014586233437	Tarcza szlifierska kompletna	202,30	248,83	02	55
6 38 06 178 01 1	4014586233994	Dysk elastyczny	127,70	157,08	02	141
6 38 06 179 01 5	4014586233956	Dysk elastyczny	90,60	111,44	02	141
6 38 06 181 01 6	4014586246383	Rolka do taśmy ścierniej	305,70	376,02	02	137
6 38 06 181 03 0	4014586306698	Zestaw do rur	600,00	738,00	02	136
6 38 06 183 01 3	4014586260945	Zestaw końcówek szlifierskich do szlifowania kształtowego	128,60	158,18	04	-
6 38 06 184 01 0	4014586282381	Tarcza oporowa kompletna	61,70	75,90	02	-
6 38 06 186 01 0	4014586299228	Dysk elastyczny	138,10	169,87	02	-
6 38 06 187 01 0	4014586304984	Dysk elastyczny 170mm 5/8	163,70	201,36	02	142
6 38 06 188 01 0	4014586304991	Podkładak 150mm 5/8	273,20	336,04	02	142
6 38 06 192 01 0	4014586305257	Rolka rozprężna	700,90	862,11	02	138
6 38 06 192 02 0	4014586306704	Zestaw szlifierski	850,70	1.046,37	02	136
6 38 06 193 01 0	4014586305363	Podkładka	49,20	60,52	02	133
6 38 06 193 04 0	4014586328911	Zestaw do stali szlachetnej „Przygotowanie do polerowania powierzchni / rur / profili“	583,50	717,71	02	134

**Akcesoria – układ wg numerów zamówieniowych**

Numer zamówienia	EAN	Opis	Cena netto (bez VAT)	Cena brutto w PLN	PK	Strona
6 38 06 195 21 0	4014586391151	Zestaw do szlifowania SLP Ø 115	109,90	135,18	04	161
6 38 06 196 01 0	4014586328935	Podkładka	48,40	59,54	02	133
6 38 06 198 01 0	4014586392394	Talerz szlifierski	115,30	141,82	02	-
6 38 06 202 01 0	4014586392608	Talerz szlifierski	115,30	141,82	02	-
6 38 06 204 21 0	4014586399201	Zestaw do szlifowania	132,10	162,49	04	160
6 38 09 004 01 9	4014586246468	Taśma klejąca	45,50	55,97	02	137
6 38 10 011 01 6	4014586188133	Podpora	2.523,90	3.104,40	02	-
6 38 10 026 01 0	4014586313337	Podpora	278,40	342,44	02	132
6 38 10 027 01 0	4014586313344	Podpora	278,40	342,44	02	132
6 38 10 030 01 0	4014586313351	Podpora	364,00	447,72	02	132
6 38 10 031 01 0	4014586392912	Zestaw końcówek szlifierskich do szlifowania kształtowego	180,20	221,65	04	160
6 38 11 004 01 0	4014586324838	Oslona zabezpieczająca do cięcia	131,60	161,87	02	55
6 38 11 005 01 0	4014586324845	Oslona zabezpieczająca do cięcia	135,50	166,67	02	55
6 38 11 008 01 0	4014586324852	Oslona zabezpieczająca do odcinania	182,10	223,99	02	-
6 38 11 009 01 0	4014586324869	Oslona zabezpieczająca do odcinania	192,20	236,41	02	-
6 38 11 010 01 0	4014586324876	Oslona zabezpieczająca do odcinania	222,30	273,43	02	-
6 38 11 016 01 0	4014586392400	Oslona zabezpieczająca do odcinania	122,80	151,05	02	52
6 38 11 017 01 0	4014586392417	Oslona zabezpieczająca do odcinania	122,80	151,05	02	132
6 38 11 018 01 0	4014586392424	Oslona zabezpieczająca do odcinania	122,80	151,05	02	52
6 39 01 011 06 2	4014586266961	Pas ręczny	27,50	33,83	02	-
6 39 01 015 00 5	4014586237558	Magazynek standardowy	47,40	58,31	02	-
6 39 01 017 01 1	4014586241791	Trzpień uchwytu Q1 kompletny	705,30	867,52	02	-
6 39 01 018 01 9	4014586241807	Trzpień uchwytu MK2 Q1 kompletny	705,30	867,52	02	112
6 39 01 019 01 3	4014586241814	Trzpień uchwytu MK3 Q1 kompletny	740,80	911,19	02	112
6 39 01 020 00 6	4014586241821	Adapter M18 x 6 P1,5	89,10	109,60	02	111
6 39 01 021 01 4	4014586241845	Adapter Weldon Q1 kompletny	89,10	109,60	02	111
6 39 01 022 00 8	4014586241852	Adapter Q1 1/2 cala	89,10	109,60	02	111
6 39 01 023 00 2	4014586241869	Adapter B16	89,10	109,60	02	111
6 39 01 023 01 1	4014586258621	Uchwyt wiertarski zębaty maks. do 16 mm	341,80	420,42	02	111
6 39 01 023 02 0	4014586317960	Uchwyt wiertarski zębaty	288,40	354,74	02	111
6 39 01 024 01 9	4014586244433	Adap. Weldon Q1 zg Spec	89,10	109,60	02	111
6 39 01 025 06 0	4014586289489	Zestaw MINI CUT oraz zestaw pilnikowy	152,30	187,33	04	-
6 39 01 027 01 0	4014586253480	Adapter Weldon/QuickIN	191,50	235,55	02	111
6 39 01 028 01 8	4014586254685	Adapter KBM 542-QuickIN	478,50	588,56	02	112
6 39 01 029 01 2	4014586258157	Pas ręczny kompletny	17,20	21,16	02	-
6 39 01 030 01 4	4014586262796	Magazynek śrub 3,9 x 35 mm metal VE1000	198,10	243,67	02	41
6 39 01 030 02 0	4014586331928	Wkręty samowierzące 3,9 x 35 mm do metalu 10 x opak. 1 000	1.170,80	1.440,09	02	41
6 39 01 031 01 3	4014586262802	Magazynek śrub 3,9 x 30 mm drewno VE1000	198,10	243,67	02	41
6 39 01 031 02 0	4014586331935	Wkręty samowierzące 3,9 x 30 mm do drewna 10 x opak. 1 000	1.170,80	1.440,09	02	41
6 39 01 032 01 6	4014586262819	Magazynek śrub 3,9 x 35 mm drewno VE1000	198,10	243,67	02	41
6 39 01 032 02 0	4014586331942	Wkręty samowierzące 3,9 x 35 mm do drewna 10 x opak. 1 000	1.170,80	1.440,09	02	41
6 39 01 033 01 0	4014586262826	Magazynek śrub 3,9 x 45 mm drewno VE1000	257,80	317,10	02	41
6 39 01 033 02 0	4014586331959	Wkręty samowierzące 3,9 x 45 mm do drewna 10 x opak. 1 000	1.523,90	1.874,40	02	41
6 39 01 034 01 8	4014586262833	Magazynek śrub 3,9 x 30 mm drewno/metal VE1000	214,60	263,96	02	41
6 39 01 034 02 0	4014586331966	Wkręty samowierzące 3,9 x 30 mm do drewna/metalu 10 x opak. 1 000	1.523,90	1.874,40	02	41
6 39 01 035 01 2	4014586262840	Magazynek śrub 4,2 x 35 mm drewno VE1000	250,00	307,50	02	41
6 39 01 035 02 0	4014586331973	Wkręty samowierzące 4,2 x 35 mm do drewna 10 x opak. 1 000	1.477,70	1.817,58	02	41
6 39 01 036 01 0	4014586274096	Zbiornik na chłodziwo kompletny	175,10	215,38	02	-
6 39 01 037 01 0	4014586274980	Oslona zabezpieczająca przed dotknięciem oraz wiórami kompletna	325,20	400,00	02	-
6 39 01 038 02 0	4014586298757	Chwyt mocujący	1.024,50	1.260,14	02	116
6 39 01 038 03 0	4014586339054	Chwyt mocujący	1.024,50	1.260,14	02	-
6 39 01 039 02 0	4014586310299	Chwyt mocujący	699,20	860,02	02	116
6 39 01 040 01 0	4014586296647	Chwyt mocujący	1.187,00	1.460,01	02	116
6 39 01 041 01 0	4014586296678	Chwyt mocujący	1.187,00	1.460,01	02	116
6 39 01 042 01 0	4014586296685	Chwyt mocujący	1.187,00	1.460,01	02	116
6 39 01 045 01 0	4014586317977	Adapter QIM/ QI	184,40	226,82	02	116
6 39 01 046 00 0	4014586329680	Adapter mocujący do głowicy kątowej	4.322,50	5.316,68	02	-
6 39 01 047 00 0	4014586336756	Adapter QuickIN Plus na B16	89,30	109,84	02	91
6 39 01 048 02 0	4014586355528	Uchwyty szybko mocujące QuickIN	705,30	867,52	02	111
6 39 01 049 02 0	4014586355535	Uchwyty szybko mocujące QuickIN	755,90	929,76	02	111
6 39 01 050 02 0	4014586355542	Uchwyt 3/4" Weldon	705,30	867,52	02	111
6 39 01 051 02 0	4014586355559	Uchwyt 3/4" Weldon	755,90	929,76	02	111
6 39 01 052 02 0	4014586355566	Uchwyt 3/4" Weldon	740,80	911,19	02	112
6 39 01 053 02 0	4014586355573	Uchwyt 3/4" Weldon	791,40	973,43	02	112
6 39 01 054 00 0	4014586365169	Adapter QuickIN Plus na 1/2"-20 UNF	89,30	109,84	02	91
6 39 01 054 01 0	4014586365176	Uchwyt szybko mocujący	459,90	565,68	02	91
6 39 01 055 02 0	4014586371160	Trzpień uchwytu MK3 Q1 kompletny	791,40	973,43	02	112
6 39 01 057 02 0	4014586371122	Trzpień uchwytu MK2 Q1 kompletny	791,40	973,43	02	112
6 39 01 061 00 0	4014586369235	Adapter z uchwytem 3/4" Weldon	89,10	109,60	02	111
6 39 01 063 02 0	4014586403182	Uchwyt 3/4" Weldon	705,30	867,52	02	111
6 39 01 064 02 0	4014586403199	Uchwyt 3/4" Weldon	755,90	929,76	02	111
6 39 01 065 02 0	4014586403205	Uchwyty szybko mocujące QuickIN	705,30	867,52	02	111
6 39 01 066 02 0	4014586403212	Uchwyty szybko mocujące QuickIN	755,90	929,76	02	111
6 39 01 070 00 0	4014586407678	Adapter z uchwytem 3/4" Weldon	89,10	109,60	02	111
6 39 02 002 01 3	4014586188232	Mieszadło	354,30	435,79	02	9
6 39 03 072 01 7	4014586188577	Nóż o kształcie profilowanym - 2 w opakowaniu	302,70	372,33	04	180



Numer zamówienia	EAN	Opis	Cena netto (bez VAT)	Cena brutto w PLN	PK	Strona
6 39 03 073 01 1	4014586188584	Nóż - w opakowaniu 2 noże tnące, prosty kształt	214,20	263,47	04	178
6 39 03 076 01 6	4014586188621	Nóż w kształcie litery U - 2 w opakowaniu	302,90	372,57	04	179
6 39 03 076 04 0	4014586268965	Nóż - 1 w opakowaniu	154,20	189,67	04	-
6 39 03 079 01 2	4014586188645	Nóż w kształcie litery U - 2 w opakowaniu	302,90	372,57	04	179
6 39 03 081 01 3	4014586188676	Nóż - w opakowaniu 2 noże tnące, prosty kształt	302,70	372,33	04	179
6 39 03 082 01 6	4014586188683	Nóż o kształcie profilowanym - 2 w opakowaniu	316,50	389,30	04	180
6 39 03 083 01 0	4014586188690	Nóż w kształcie litery U - 2 w opakowaniu	316,50	389,30	04	179
6 39 03 087 01 9	4014586188737	Nóż w kształcie litery U - 2 w opakowaniu	335,20	412,30	04	179
6 39 03 095 01 1	4014586188799	Nóż w kształcie litery U - 2 w opakowaniu	335,20	412,30	04	179
6 39 03 097 01 8	4014586188829	Noże - 2 w opakowaniu, prosty kształt	316,50	389,30	04	180
6 39 03 099 01 0	4014586188850	Noże - 2 w opakowaniu, prosty kształt	316,50	389,30	04	180
6 39 03 101 01 0	4014586188874	Nóż w kształcie litery U - 2 w opakowaniu	316,50	389,30	04	179
6 39 03 103 01 7	4014586188898	Noże - 2 w opakowaniu, prosty kształt	188,60	231,98	04	180
6 39 03 104 01 5	4014586188904	Noże - 2 w opakowaniu, prosty kształt	256,10	315,01	04	180
6 39 03 105 01 9	4014586188911	Noże - 2 w opakowaniu, skrobaki	279,30	343,54	04	179
6 39 03 107 01 6	4014586188935	Nóż w kształcie litery U - 2 w opakowaniu	351,40	432,23	04	179
6 39 03 108 01 4	4014586188942	Nóż w kształcie litery U - 2 w opakowaniu	372,50	458,18	04	179
6 39 03 109 01 8	4014586188959	Noże - 2 w opakowaniu, prosty kształt	209,50	257,69	04	180
6 39 03 110 01 0	4014586188966	Nóż w kształcie litery U - 2 w opakowaniu	335,20	412,30	04	179
6 39 03 111 01 9	4014586188973	Nóż w kształcie litery U - 2 w opakowaniu	351,40	432,23	04	179
6 39 03 113 01 6	4014586188997	Nóż 2 szt.	279,30	343,54	04	179
6 39 03 113 02 2	4014586189000	Zestaw skrobaków - 2 w opakowaniu - mieszane	279,30	343,54	04	179
6 39 03 114 01 4	4014586189017	Nóż w kształcie litery U - 2 w opakowaniu	372,50	458,18	04	179
6 39 03 115 01 8	4014586189031	Nóż w kształcie litery U - 2 w opakowaniu	372,50	458,18	04	179
6 39 03 116 01 1	4014586189048	Noże tnące - 5 w opakowaniu	301,30	370,60	04	172
6 39 03 117 01 5	4014586189055	Noże tnące - 5 w opakowaniu	93,90	115,50	04	172
6 39 03 118 01 3	4014586189062	Nóż w kształcie litery U - 2 w opakowaniu	351,40	432,23	04	179
6 39 03 120 01 9	4014586189086	Noże - 2 w opakowaniu, prosty kształt	279,30	343,54	04	180
6 39 03 121 01 8	4014586189093	Noże - 2 w opakowaniu, prosty kształt	279,30	343,54	04	180
6 39 03 122 01 1	4014586189109	Noże - 2 w opakowaniu, prosty kształt	279,30	343,54	04	180
6 39 03 123 01 5	4014586189116	Noże - 2 w opakowaniu, prosty kształt	325,80	400,74	04	180
6 39 03 124 01 3	4014586189123	Noże - 2 w opakowaniu, prosty kształt	325,80	400,74	04	180
6 39 03 125 01 7	4014586189130	Noże - 2 w opakowaniu, prosty kształt	302,70	372,33	04	180
6 39 03 127 01 4	4014586189154	Nóż w kształcie litery U - 2 w opakowaniu	372,50	458,18	04	179
6 39 03 128 01 2	4014586189161	Noże - 5 w opakowaniu	68,20	83,89	04	172
6 39 03 129 01 6	4014586189178	Zestaw skrobaków - 2 w opakowaniu - mieszane	279,30	343,54	04	179
6 39 03 129 05 0	4014586210636	Skrobaki - 2 w opakowaniu	279,30	343,54	04	179
6 39 03 131 01 7	4014586210643	Skrobaki - 2 w opakowaniu	279,30	343,54	04	179
6 39 03 132 01 0	4014586189208	Nóż 2 szt.	210,60	259,04	04	172
6 39 03 133 01 4	4014586189215	Nóż o kształcie profilowanym - 2 w opakowaniu	316,50	389,30	04	180
6 39 03 143 01 3	4014586189314	Noże - 2 w opakowaniu, prosty kształt	425,00	522,75	04	180
6 39 03 143 04 0	4014586268989	Nóż - 1 w opakowaniu	211,30	259,90	04	-
6 39 03 144 01 1	4014586189321	Skrobaki - 2 w opakowaniu	278,20	342,19	04	179
6 39 03 146 01 8	4014586189345	Skrobaki - 2 w opakowaniu	278,20	342,19	04	179
6 39 03 147 01 2	4014586189352	Nóż w kształcie litery U - 2 w opakowaniu	351,40	432,23	04	179
6 39 03 152 01 8	4014586189413	Nóż o kształcie profilowanym - 2 w opakowaniu	316,50	389,30	04	180
6 39 03 153 01 2	4014586189420	Nóż w kształcie litery U - 2 w opakowaniu	316,50	389,30	04	179
6 39 03 154 01 0	4014586189437	Nóż w kształcie litery U - 2 w opakowaniu	335,20	412,30	04	179
6 39 03 154 03 0	4014586269016	Nóż - 1 w opakowaniu	166,60	204,92	04	-
6 39 03 155 01 4	4014586189444	Nóż w kształcie litery U - 2 w opakowaniu	351,40	432,23	04	179
6 39 03 156 01 7	4014586193939	Nóż w kształcie litery U - 2 w opakowaniu	373,40	459,29	04	181
6 39 03 157 01 1	4014586195803	Nóż w kształcie litery U - 2 w opakowaniu	316,50	389,30	04	179
6 39 03 160 01 5	4014586198781	Noże - 2 w opakowaniu, prosty kształt	340,30	418,57	04	180
6 39 03 160 03 0	4014586269023	Nóż - 1 w opakowaniu	169,30	208,24	04	-
6 39 03 161 01 4	4014586198934	Nóż czyszczący	323,50	397,91	04	-
6 39 03 161 03 0	4014586315072	Noże - 5 w opakowaniu	1.455,40	1.790,15	04	-
6 39 03 162 01 7	4014586198958	Nóż - 1 w opakowaniu	301,70	371,10	04	172
6 39 03 162 03 0	4014586315089	Noże - 5 w opakowaniu	1.357,50	1.669,73	04	172
6 39 03 163 01 1	4014586200729	Nóż w kształcie litery U - 2 w opakowaniu	335,20	412,30	04	179
6 39 03 165 21 0	4014586389653	1 płytka ścierna z otworami SL	35,50	43,67	04	163
6 39 03 166 01 6	4014586208862	Nóż 2 szt.	278,60	342,68	04	171
6 39 03 167 05 4	4014586210889	Zestaw noży BMW	944,70	1.161,99	04	-
6 39 03 167 25 7	4014586240794	Zestaw akcesoriów Cargo	880,00	1.082,40	04	181
6 39 03 167 32 0	4014586252445	Noże - 2 w opakowaniu - zestawy wyposażenia dla warsztatów i szklarzy samochodowych oraz firm spedycyjnych	880,00	1.082,40	04	181
6 39 03 167 38 3	4014586265032	Zestaw dla szklarzy samochodowych	880,00	1.082,40	04	181
6 39 03 167 40 2	4014586268170	Zestaw do prac stolarskich	457,60	562,85	04	-
6 39 03 167 58 0	4014586307503	Zestaw akcesoriów do usuwania płytek ceramicznych/remontów łazienek	747,30	919,18	04	173
6 39 03 167 59 0	4014586307510	Zestaw akcesoriów do prac instalatorskich	747,30	919,18	04	173
6 39 03 167 66 0	4014586343549	Zestaw akcesoriów do prac wykończeniowych i stolarskich	747,30	919,18	04	173
6 39 03 167 67 0	4014586343556	Zestaw akcesoriów do naprawy / wymiany okien	747,30	919,18	04	173
6 39 03 168 01 8	4014586210247	Noże - 2 w opakowaniu, prosty kształt	302,70	372,33	04	180
6 39 03 169 01 2	4014586210261	Noże - 2 w opakowaniu, prosty kształt	425,00	522,75	04	180
6 39 03 170 01 4	4014586210285	Noże - 2 w opakowaniu, prosty kształt	425,00	522,75	04	180
6 39 03 171 01 3	4014586210308	Noże - 2 w opakowaniu, prosty kształt	302,70	372,33	04	180
6 39 03 172 01 6	4014586211978	Noże - 2 w opakowaniu, prosty kształt	209,50	257,69	04	180

## Akcesoria – układ wg numerów zamówieniowych

Numer zamówienia	EAN	Opis	Cena netto (bez VAT)	Cena brutto w PLN	PK	Strona
6 39 03 173 01 0	4014586211985	Noże - 2 w opakowaniu, prosty kształt	325,80	400,74	04	180
6 39 03 174 01 8	4014586213736	Noże - 2 w opakowaniu, prosty kształt	325,80	400,74	04	180
6 39 03 176 01 5	4014586214245	Noże - 2 w opakowaniu, prosty kształt	214,20	263,47	04	180
6 39 03 177 01 9	4014586214252	Noże - 2 w opakowaniu, prosty kształt	310,30	381,67	04	180
6 39 03 181 01 2	4014586215785	Noże - 2 w opakowaniu, prosty kształt	325,80	400,74	04	180
6 39 03 182 01 5	4014586216010	Noże - 2 w opakowaniu, prosty kształt	351,40	432,23	04	180
6 39 03 183 01 9	4014586216539	Noże tnące - 2 w opakowaniu	264,90	325,83	04	-
6 39 03 184 01 7	4014586216546	Noże tnące - 2 w opakowaniu	264,90	325,83	04	-
6 39 03 185 01 1	4014586216553	Noże tnące - 2 w opakowaniu	264,90	325,83	04	-
6 39 03 186 01 4	4014586216560	Noże tnące - 2 w opakowaniu	264,90	325,83	04	-
6 39 03 191 01 1	4014586217376	Nóż w kształcie litery U - 2 w opakowaniu	335,20	412,30	04	179
6 39 03 194 01 6	4014586221878	Noże - 2 w opakowaniu, prosty kształt	351,40	432,23	04	180
6 39 03 194 03 0	4014586269030	Nóż - 1 w opakowaniu	174,80	215,01	04	-
6 39 03 195 01 0	4014586223513	Nóż o kształcie profilowanym - 2 w opakowaniu	425,00	522,75	04	180
6 39 03 196 01 3	4014586222974	Nóż - 1 w opakowaniu	301,70	371,10	04	172
6 39 03 196 02 0	4014586315096	Noże - 5 w opakowaniu	1.357,50	1.669,73	04	172
6 39 03 197 01 7	4014586223506	Noże - 2 w opakowaniu, prosty kształt	356,50	438,50	04	178
6 39 03 198 01 5	4014586223469	Noże - 2 w opakowaniu, prosty kształt	425,00	522,75	04	180
6 39 03 200 21 0	4014586389660	Nóż grzybkowy SLP	144,70	177,99	04	163
6 39 03 201 21 0	4014586389677	Nóż grzybkowy SLP	144,70	177,99	04	163
6 39 03 202 21 0	4014586389684	Nóż grzybkowy SLP	144,70	177,99	04	163
6 39 03 203 01 3	4014586228488	Nóż 2 szt.	310,30	381,67	04	180
6 39 03 206 01 8	4014586240930	Szpachla VE2	89,10	109,60	04	172
6 39 03 207 01 2	4014586240947	Nóż w kształcie litery L - 2 w opakowaniu	215,50	265,07	04	179
6 39 03 208 01 0	4014586240954	Nóż w kształcie litery L - 2 w opakowaniu	215,50	265,07	04	179
6 39 03 209 01 4	4014586245133	Nóż w kształcie litery L - 2 w opakowaniu	215,50	265,07	04	179
6 39 03 210 01 6	4014586245140	Nóż w kształcie litery U - 2 w opakowaniu	212,20	261,01	04	179
6 39 03 211 01 5	4014586245157	Nóż w kształcie litery U - 2 w opakowaniu	212,20	261,01	04	179
6 39 03 212 01 8	4014586245164	Nóż w kształcie litery U - 2 w opakowaniu	212,20	261,01	04	179
6 39 03 216 01 7	4014586258164	Noże - 2 w opakowaniu, prosty kształt	297,70	366,18	04	180
6 39 03 216 02 0	4014586324302	Nóż 100 szt.	7.365,00	9.058,95	04	-
6 39 03 217 01 1	4014586265810	Nóż o kształcie Hook - 2 w opakowaniu	212,20	261,01	04	181
6 39 03 221 01 0	4014586291970	Nóż dla kafelkarzy, opakowanie 2 szt.	147,20	181,06	04	172
6 39 03 222 01 0	4014586293905	Nóż dla kafelkarzy, opakowanie 2 szt.	147,20	181,06	04	172
6 39 03 223 01 0	4014586293912	Nóż dla kafelkarzy, opakowanie 2 szt.	147,20	181,06	04	172
6 39 03 224 01 0	4014586294223	Brzeszczot segmentowy z węglików spiekanych	162,50	199,88	04	171
6 39 03 224 02 0	4014586294247	Brzeszczot segmentowy z węglików spiekanych 5 szt.	731,00	899,13	04	171
6 39 03 225 01 0	4014586294254	brzeszczot segmentowy z węglików spiekanych	162,50	199,88	04	171
6 39 03 225 02 0	4014586294261	Brzeszczot segmentowy z węglików spiekanych 5 szt.	731,00	899,13	04	171
6 39 03 226 21 0	4014586389691	Szpachla sztywna SL 34 x 52	63,90	78,60	04	163
6 39 03 227 01 0	4014586342078	Szpachla VE2	90,40	111,20	04	172
6 39 03 228 01 0	4014586341507	Nóż dla kafelkarzy	62,40	76,76	04	172
6 39 03 229 01 0	4014586341514	Nóż dla kafelkarzy	62,40	76,76	04	172
6 39 03 230 01 0	4014586341521	Nóż dla kafelkarzy	62,40	76,76	04	172
6 39 03 231 01 0	4014586341538	Nóż dla kafelkarzy	62,40	76,76	04	172
6 39 03 233 21 0	4014586389707	Nóż grzybkowy SLP	144,70	177,99	04	163
6 39 03 234 21 0	4014586389714	Szpachla sztywna SLP 41 x 52	66,10	81,31	04	163
6 39 03 235 21 0	4014586389721	Nóż okrągły ze stali HSS SLP Ø 100	229,10	281,80	04	164
6 39 03 236 23 0	4014586389776	Nóż grzybkowy SLM 60 x 30 (5)	93,90	115,50	04	163
6 39 03 237 21 0	4014586391175	Diamentowy nóż do czyszczenia SLM 60 x 31 (1)	323,50	397,91	04	163
6 39 03 237 23 0	4014586391182	Diamentowy nóż do czyszczenia SLM 60 x 31 (5)	1.455,40	1.790,15	04	163
6 39 03 238 21 0	4014586389738	Nóż grzybkowy SLM 68 x 1 (1)	94,30	115,99	04	164
6 39 03 239 23 0	4014586389745	Nóż grzybkowy SLM 60 x 2 (5)	301,30	370,60	04	164
6 39 03 240 21 0	4014586391199	Brzeszczot z węglików spiekanych segmentowy SLM 1,2 (1)	162,50	199,88	04	162
6 39 03 240 23 0	4014586391205	Brzeszczot z węglików spiekanych segmentowy SLM 1,2 (5)	731,00	899,13	04	162
6 39 03 241 21 0	4014586391212	Brzeszczot z węglików spiekanych segmentowy SLM 2,2 (1)	162,50	199,88	04	162
6 39 03 241 23 0	4014586391229	Brzeszczot z węglików spiekanych segmentowy SLM 2,2 (5)	731,00	899,13	04	162
6 39 03 242 21 0	4014586391236	Brzeszczot diamentowy segmentowy SLM 1,2 (1)	301,70	371,10	04	162
6 39 03 242 23 0	4014586391243	Brzeszczot diamentowy segmentowy SLM 1,2 (5)	1.357,50	1.669,73	04	162
6 39 03 243 21 0	4014586391250	Brzeszczot diamentowy segmentowy SLM 2,2 (1)	301,70	371,10	04	162
6 39 03 243 23 0	4014586391267	Brzeszczot diamentowy segmentowy SLM 2,2 (5)	1.357,50	1.669,73	04	162
6 39 03 244 22 0	4014586389783	Brzeszczot segmentowy SLM 42,63 (2)	277,70	341,58	04	158
6 39 03 245 23 0	4014586389752	Nóż grzybkowy w kształcie grzybka SL (5)	115,60	142,19	04	163
6 39 03 246 22 0	4014586392615	Nóż dla kafelkarzy	223,00	274,29	04	163
6 39 03 247 22 0	4014586392622	Nóż dla kafelkarzy	223,00	274,29	04	163
6 39 03 248 22 0	4014586392639	Nóż dla kafelkarzy	223,00	274,29	04	163
6 39 03 251 21 0	4014586409276	Nóż wielofunkcyjny SL	86,00	105,78	04	163
6 39 03 251 23 0	4014586409283	Nóż wielofunkcyjny SL	387,00	476,01	04	163
6 39 98 611 03 0	4014586621241	Kratka ochronna	119,50	146,99	02	-
6 40 01 010 00 2	4014586217314	Sprawdzian szlifierski	73,90	90,90	02	-
6 41 31 019 01 0	4014586369877	Zestaw montażowy imadła	115,30	141,82	02	14
6 42 01 001 00 0	4014586307305	Hak transportowy	159,80	196,56	02	-
6 42 01 005 01 0	4014586376554	Magnetyczny zbieracz do opiłków i wiórów	187,80	231,00	02	113
6 42 03 001 00 0	4014586325118	Uchwyt do rusztowania	20,30	24,97	02	-
6 42 03 002 01 0	4014586404844	Adapter do klucza nasadowego	136,90	168,39	02	25
6 42 03 003 01 0	4014586404851	Adapter do gwintowania	325,70	400,62	02	25



Numer zamówienia	EAN	Opis	Cena netto (bez VAT)	Cena brutto w PLN	PK	Strona
6 42 03 003 02 0	4014586414546	Adapter do gwintowania	127,40	156,71	02	25
6 42 03 004 01 0	4014586404547	Przedłużenie	232,10	285,49	02	36
6 42 03 005 01 0	4014586404554	Przedłużenie	464,10	570,85	02	36
6 42 04 001 01 0	4014586351988	Linka tnąca	144,20	177,37	02	-
6 42 04 002 01 0	4014586354354	Zestaw Anti-Metal-Cut	79,70	98,04	02	-
6 42 04 003 01 0	4014586371177	Przedłużenie	338,90	416,85	02	-
6 99 02 000 00 0	4014586277479	Zbiornik pyłu	377,80	464,70	13	204
6 99 02 000 14 6	4014586330693	Urządzenie do czyszczenia rur (do GIC)	1.119,90	1.377,48	13	206
6 99 02 000 14 7	4014586364636	Odciąg pyłu	1.487,70	1.829,88	13	204
6 99 02 000 14 8	4014586369129	Zestaw do stali nierdzewnej GX75	654,80	805,41	13	205
6 99 02 000 14 9	4014586369136	Zestaw do stali nierdzewnej GX75	751,10	923,86	13	205
6 99 02 000 15 0	4014586369143	Jednostka ukosowania do przygotowania spawów	866,60	1.065,92	13	205
6 99 02 000 15 1	4014586369150	Jednostka ukosowania do przygotowania spawów	962,90	1.184,37	13	205
6 99 02 000 18 7	4014586372655	Wałki dociskowe D 193,7/150	1.943,50	2.390,51	13	205
6 99 02 000 40 9	4014586405292	Rolka kontaktowa Ø 16,0 /50	259,20	318,82	13	187
6 99 02 000 41 0	4014586405308	Rolka kontaktowa Ø 18,0 /50	259,20	318,82	13	187
6 99 02 000 41 1	4014586405315	Rolka kontaktowa Ø 19,0 /50	259,20	318,82	13	187
6 99 02 000 41 2	4014586405322	Rolka kontaktowa Ø 20,0 /50	259,20	318,82	13	187
6 99 02 000 41 3	4014586405339	Rolka kontaktowa Ø 21,0 /50	259,20	318,82	13	187
6 99 02 000 41 4	4014586405346	Rolka kontaktowa Ø 21,3 /50	259,20	318,82	13	187
6 99 02 000 41 5	4014586405353	Rolka kontaktowa Ø 22,0 /50	259,20	318,82	13	187
6 99 02 000 41 6	4014586405360	Rolka kontaktowa Ø 25,0 /50	259,20	318,82	13	187
6 99 02 000 41 7	4014586405377	Rolka kontaktowa Ø 25,4 /50	259,20	318,82	13	187
6 99 02 000 41 8	4014586405384	Rolka kontaktowa Ø 26,0 /50	259,20	318,82	13	187
6 99 02 000 41 9	4014586405391	Rolka kontaktowa Ø 26,9 /50	259,20	318,82	13	187
6 99 02 000 42 0	4014586405407	Rolka kontaktowa Ø 27,0 /50	259,20	318,82	13	187
6 99 02 000 42 1	4014586405414	Rolka kontaktowa Ø 28,0 /50	259,20	318,82	13	187
6 99 02 000 42 2	4014586405421	Rolka kontaktowa Ø 28,8 /50	259,20	318,82	13	187
6 99 02 000 42 3	4014586405438	Rolka kontaktowa Ø 30,0 /50	259,20	318,82	13	187
6 99 02 000 42 4	4014586405445	Rolka kontaktowa Ø 31,7 /50	259,20	318,82	13	187
6 99 02 000 42 5	4014586405452	Rolka kontaktowa Ø 32,0 /50	259,20	318,82	13	187
6 99 02 000 42 6	4014586405469	Rolka kontaktowa Ø 33,0 /50	259,20	318,82	13	187
6 99 02 000 42 7	4014586405476	Rolka kontaktowa Ø 33,7 /50	259,20	318,82	13	187
6 99 02 000 42 8	4014586405483	Rolka kontaktowa Ø 34,0 /50	259,20	318,82	13	187
6 99 02 000 42 9	4014586405490	Rolka kontaktowa Ø 35,0 /50	259,20	318,82	13	187
6 99 02 000 43 0	4014586405506	Rolka kontaktowa Ø 38,0 /50	259,20	318,82	13	187
6 99 02 000 43 1	4014586405513	Rolka kontaktowa Ø 38,1 /50	259,20	318,82	13	187
6 99 02 000 43 2	4014586405520	Rolka kontaktowa Ø 38,3 /50	259,20	318,82	13	187
6 99 02 000 43 3	4014586405537	Rolka kontaktowa Ø 40,0 /50	259,20	318,82	13	187
6 99 02 000 43 4	4014586405544	Rolka kontaktowa Ø 42,0 /50	259,20	318,82	13	187
6 99 02 000 43 5	4014586405551	Rolka kontaktowa Ø 42,4 /50	259,20	318,82	13	187
6 99 02 001 00 0	4014586277486	Ogranicznik wzdluzny	610,80	751,29	13	203
6 99 02 002 00 0	4014586277493	Króciec	409,20	503,32	02	-
6 99 02 004 00 0	4014586277516	Szczeka mocujaca ze stali szlachetnej do urzadzenia GXR	599,00	736,77	06	203
6 99 02 006 00 0	4014586277530	Szczotka druczana Ø 250 x 60 x 34 x 0,2 mm	742,00	912,66	12	204
6 99 02 007 00 0	4014586277547	Szczotka druczana Ø 250 x 60 x 34 x 0,35 mm	678,70	834,81	12	204
6 99 02 008 00 0	4014586277554	Szczotka druczana Ø 250 x 60 x 34 x 0,5 mm	678,70	834,81	12	204
6 99 02 009 00 0	4014586277561	Szczotka druczana ze stali szlachetnej Ø 250 x 60 x 34 x 0,2 mm	1.311,40	1.613,03	12	204
6 99 02 010 00 0	4014586277578	Szczotka druczana ze stali szlachetnej Ø 250 x 60 x 34 x 0,35 mm	1.144,50	1.407,74	12	204
6 99 02 020 00 0	4014586277677	Wałki dociskowe D 16,0 /75	389,10	478,60	13	203
6 99 02 021 00 0	4014586277684	Wałki dociskowe D 17,0 /75	389,10	478,60	13	203
6 99 02 022 00 0	4014586277691	Wałki dociskowe D 17,2 /75	389,10	478,60	13	203
6 99 02 023 00 0	4014586277707	Wałki dociskowe D 18,0 /75	389,10	478,60	13	203
6 99 02 024 00 0	4014586277714	Wałki dociskowe D 19,0 /75	389,10	478,60	13	203
6 99 02 025 00 0	4014586277721	Wałki dociskowe D 20,0 /75	389,10	478,60	13	203
6 99 02 026 00 0	4014586277738	Wałki dociskowe D 21,0 /75	389,10	478,60	13	203
6 99 02 027 00 0	4014586277745	Wałki dociskowe D 21,3 /75	389,10	478,60	13	203
6 99 02 028 00 0	4014586277752	Wałki dociskowe D 22,0 /75	389,10	478,60	13	203
6 99 02 029 00 0	4014586277769	Wałki dociskowe D 22,2 /75	389,10	478,60	13	203
6 99 02 030 00 0	4014586277776	Wałki dociskowe D 22,5 /75	389,10	478,60	13	203
6 99 02 031 00 0	4014586277783	Wałki dociskowe D 23,0 /75	389,10	478,60	13	203
6 99 02 032 00 0	4014586277790	Wałki dociskowe D 23,1 /75	389,10	478,60	13	203
6 99 02 033 00 0	4014586277806	Wałki dociskowe D 24,0 /75	389,10	478,60	13	203
6 99 02 034 00 0	4014586277813	Wałki dociskowe D 24,5 /75	389,10	478,60	13	203
6 99 02 035 00 0	4014586277820	Wałki dociskowe D 25,0 /75	389,10	478,60	13	203
6 99 02 036 00 0	4014586277837	Wałki dociskowe D 25,4 /75	389,10	478,60	13	203
6 99 02 037 00 0	4014586277844	Wałki dociskowe D 25,9 /75	389,10	478,60	13	203
6 99 02 038 00 0	4014586277851	Wałki dociskowe D 26,0 /75	389,10	478,60	13	203
6 99 02 039 00 0	4014586277868	Wałki dociskowe D 26,4 /75	389,10	478,60	13	203
6 99 02 040 00 0	4014586277875	Wałki dociskowe D 26,9 /75	389,10	478,60	13	203
6 99 02 041 00 0	4014586277882	Wałki dociskowe D 27,0 /75	389,10	478,60	13	203
6 99 02 042 00 0	4014586277899	Wałki dociskowe D 28,0 /75	389,10	478,60	13	203
6 99 02 043 00 0	4014586277905	Wałki dociskowe D 28,6 /75	389,10	478,60	13	203
6 99 02 044 00 0	4014586277912	Wałki dociskowe D 28,8 /75	389,10	478,60	13	203
6 99 02 045 00 0	4014586277929	Wałki dociskowe D 29,0 /75	389,10	478,60	13	203
6 99 02 046 00 0	4014586277936	Wałki dociskowe D 30,0 /75	389,10	478,60	13	203

**Akcesoria – układ wg numerów zamówieniowych**

Numer zamówienia	EAN	Opis	Cena netto (bez VAT)	Cena brutto w PLN	PK	Strona
6 99 02 047 00 0	4014586277943	Wałki dociskowe D 31,7 /75	389,10	478,60	13	203
6 99 02 048 00 0	4014586277950	Wałki dociskowe D 32,0 /75	389,10	478,60	13	203
6 99 02 049 00 0	4014586277967	Wałki dociskowe D 33,0 /75	389,10	478,60	13	203
6 99 02 050 00 0	4014586277974	Wałki dociskowe D 33,7 /75	389,10	478,60	13	203
6 99 02 051 00 0	4014586277981	Wałki dociskowe D 34,0 /75	389,10	478,60	13	203
6 99 02 052 00 0	4014586277998	Wałki dociskowe D 35,0 /75	389,10	478,60	13	203
6 99 02 053 00 0	4014586278001	Wałki dociskowe D 36,0 /75	389,10	478,60	13	203
6 99 02 054 00 0	4014586278018	Wałki dociskowe D 37,5 /75	389,10	478,60	13	203
6 99 02 055 00 0	4014586278025	Wałki dociskowe D 38,0 /75	389,10	478,60	13	203
6 99 02 056 00 0	4014586278032	Wałki dociskowe D 38,1 /75	389,10	478,60	13	203
6 99 02 057 00 0	4014586278049	Wałki dociskowe D 38,3 /75	389,10	478,60	13	203
6 99 02 058 00 0	4014586278056	Wałki dociskowe D 40,0 /75	389,10	478,60	13	203
6 99 02 059 00 0	4014586278063	Wałki dociskowe D 41,0 /75	389,10	478,60	13	203
6 99 02 060 00 0	4014586278070	Wałki dociskowe D 41,2 /75	389,10	478,60	13	203
6 99 02 061 00 0	4014586278087	Wałki dociskowe D 42,0 /75	389,10	478,60	13	203
6 99 02 062 00 0	4014586278094	Wałki dociskowe D 42,4 /75	389,10	478,60	13	203
6 99 02 063 00 0	4014586278100	Wałki dociskowe D 42,6 /75	389,10	478,60	13	203
6 99 02 064 00 0	4014586278117	Wałki dociskowe D 43,0 /75	389,10	478,60	13	203
6 99 02 065 00 0	4014586278124	Wałki dociskowe D 43,3 /75	389,10	478,60	13	203
6 99 02 066 00 0	4014586278131	Wałki dociskowe D 44,0 /75	389,10	478,60	13	203
6 99 02 067 00 0	4014586278148	Wałki dociskowe D 44,5 /75	389,10	478,60	13	203
6 99 02 068 00 0	4014586278155	Wałki dociskowe D 45,0 /75	389,10	478,60	13	203
6 99 02 069 00 0	4014586278162	Wałki dociskowe D 46,0 /75	389,10	478,60	13	203
6 99 02 070 00 0	4014586278179	Wałki dociskowe D 48,0 /75	389,10	478,60	13	203
6 99 02 071 00 0	4014586278186	Wałki dociskowe D 48,3 /75	389,10	478,60	13	203
6 99 02 072 00 0	4014586278193	Wałki dociskowe D 49,0 /75	389,10	478,60	13	203
6 99 02 073 00 0	4014586278209	Wałki dociskowe D 50,0 /75	389,10	478,60	13	203
6 99 02 074 00 0	4014586278216	Wałki dociskowe D 50,8 /75	479,30	589,54	13	203
6 99 02 075 00 0	4014586278223	Wałki dociskowe D 51,0 /75	479,30	589,54	13	203
6 99 02 076 00 0	4014586278230	Wałki dociskowe D 53,0 /75	479,30	589,54	13	203
6 99 02 077 00 0	4014586278247	Wałki dociskowe D 53,7 /75	479,30	589,54	13	203
6 99 02 078 00 0	4014586278254	Wałki dociskowe D 54,0 /75	479,30	589,54	13	203
6 99 02 079 00 0	4014586278261	Wałki dociskowe D 55,0 /75	479,30	589,54	13	203
6 99 02 080 00 0	4014586278278	Wałki dociskowe D 57,0 /75	479,30	589,54	13	203
6 99 02 081 00 0	4014586278285	Wałki dociskowe D 58,0 /75	479,30	589,54	13	203
6 99 02 082 00 0	4014586278292	Wałki dociskowe D 59,0 /75	479,30	589,54	13	203
6 99 02 083 00 0	4014586278308	Wałki dociskowe D 60,0 /75	479,30	589,54	13	203
6 99 02 084 00 0	4014586278315	Wałki dociskowe D 60,3 /75	479,30	589,54	13	203
6 99 02 085 00 0	4014586278322	Wałki dociskowe D 63,0 /75	479,30	589,54	13	203
6 99 02 086 00 0	4014586278339	Wałki dociskowe D 63,5 /75	479,30	589,54	13	203
6 99 02 087 00 0	4014586278346	Wałki dociskowe D 65,0 /75	479,30	589,54	13	203
6 99 02 088 00 0	4014586278353	Wałki dociskowe D 67,0 /75	479,30	589,54	13	203
6 99 02 089 00 0	4014586278360	Wałki dociskowe D 69,0 /75	479,30	589,54	13	203
6 99 02 090 00 0	4014586278377	Wałki dociskowe D 70,0 /75	479,30	589,54	13	203
6 99 02 091 00 0	4014586278384	Wałki dociskowe D 73,0 /75	479,30	589,54	13	203
6 99 02 092 00 0	4014586278391	Wałki dociskowe D 75,0 /75	479,30	589,54	13	203
6 99 02 093 00 0	4014586278407	Wałki dociskowe D 76,0 /75	547,00	672,81	13	203
6 99 02 094 00 0	4014586278414	Wałki dociskowe D 76,1 /75	547,00	672,81	13	203
6 99 02 095 00 0	4014586278421	Wałki dociskowe D 76,2 /75	547,00	672,81	13	203
6 99 02 096 00 0	4014586278438	Wałki dociskowe D 80,0 /75	547,00	672,81	13	203
6 99 02 097 00 0	4014586278445	Wałki dociskowe D 82,5 /75	547,00	672,81	13	203
6 99 02 098 00 0	4014586278452	Wałki dociskowe D 88,9 /75	547,00	672,81	13	203
6 99 02 099 00 0	4014586278469	Wałki dociskowe D 90,0 /75	547,00	672,81	13	203
6 99 02 100 00 0	4014586278476	Emulsja chłodząca do szlifowania 10 litrów	1.099,60	1.352,51	13	204
6 99 02 101 00 0	4014586283098	Wałki dociskowe D 20,0 /150	558,30	686,71	13	205
6 99 02 102 00 0	4014586283104	Wałki dociskowe D 22,0 /150	558,30	686,71	13	205
6 99 02 103 00 0	4014586283111	Wałki dociskowe D 25,0 /150	558,30	686,71	13	205
6 99 02 104 00 0	4014586283128	Wałki dociskowe D 25,4 /150	558,30	686,71	13	205
6 99 02 105 00 0	4014586283135	Wałki dociskowe D 26,9 /150	558,30	686,71	13	205
6 99 02 106 00 0	4014586283142	Wałki dociskowe D 28,0 /150	558,30	686,71	13	205
6 99 02 107 00 0	4014586283159	Wałki dociskowe D 30,0 /150	558,30	686,71	13	205
6 99 02 108 00 0	4014586283166	Wałki dociskowe D 32,0 /150	558,30	686,71	13	205
6 99 02 109 00 0	4014586283173	Wałki dociskowe D 33,7 /150	558,30	686,71	13	205
6 99 02 110 00 0	4014586283180	Wałki dociskowe D 35,0 /150	558,30	686,71	13	205
6 99 02 111 00 0	4014586283197	Wałki dociskowe D 38,0 /150	558,30	686,71	13	205
6 99 02 112 00 0	4014586283203	Wałki dociskowe D 38,1 /150	558,30	686,71	13	205
6 99 02 113 00 0	4014586283210	Wałki dociskowe D 38,3 /150	558,30	686,71	13	205
6 99 02 114 00 0	4014586283227	Wałki dociskowe D 40,0 /150	558,30	686,71	13	205
6 99 02 115 00 0	4014586283234	Wałki dociskowe D 42,4 /150	558,30	686,71	13	205
6 99 02 116 00 0	4014586283241	Wałki dociskowe D 44,5 /150	558,30	686,71	13	205
6 99 02 117 00 0	4014586283258	Wałki dociskowe D 48,3 /150	558,30	686,71	13	205
6 99 02 118 00 0	4014586283265	Wałki dociskowe D 50,0 /150	558,30	686,71	13	205
6 99 02 119 00 0	4014586283272	Wałki dociskowe D 50,8 /150	637,20	783,76	13	205
6 99 02 120 00 0	4014586283289	Wałki dociskowe D 60,0 /150	637,20	783,76	13	205
6 99 02 121 00 0	4014586283296	Wałki dociskowe D 60,3 /150	637,20	783,76	13	205
6 99 02 122 00 0	4014586283302	Wałki dociskowe D 63,5 /150	637,20	783,76	13	205



Numer zamówienia	EAN	Opis	Cena netto (bez VAT)	Cena brutto w PLN	PK	Strona
6 99 02 123 00 0	4014586283319	Wałki dociskowe D 69,0 /150	637,20	783,76	13	205
6 99 02 124 00 0	4014586283326	Wałki dociskowe D 76,1 /150	874,00	1.075,02	13	205
6 99 02 125 00 0	4014586283333	Wałki dociskowe D 76,2 /150	874,00	1.075,02	13	205
6 99 02 126 00 0	4014586283340	Wałki dociskowe D 84,0 /150	874,00	1.075,02	13	205
6 99 02 127 00 0	4014586283357	Wałki dociskowe D 88,9 /150	874,00	1.075,02	13	205
6 99 02 128 00 0	4014586283364	Wałki dociskowe D 101,6 /150	874,00	1.075,02	13	205
6 99 02 129 00 0	4014586283371	Wałki dociskowe D 104,0 /150	1.195,40	1.470,35	13	205
6 99 02 136 00 0	4014586283388	Wałki dociskowe D 108,0 /150	1.195,40	1.470,35	13	205
6 99 02 131 00 0	4014586283395	Wałki dociskowe D 114,3 /150	1.195,40	1.470,35	13	205
6 99 02 132 00 0	4014586283401	Wałki dociskowe D 133,0 /150	2.638,80	3.245,73	13	205
6 99 02 133 00 0	4014586283418	Wałki dociskowe D 139,7 /150	2.638,80	3.245,73	13	205
6 99 02 134 00 0	4014586283425	Wałki dociskowe D 168,3 /150	2.886,90	3.550,89	13	205
6 99 02 136 00 0	4014586284613	44085A urządzenie do gratowania krawędzi	550,70	677,37	13	-
6 99 02 155 00 0	4014586284835	Wałki dociskowe D 152,4 /150	2.824,90	3.474,63	13	-
6 99 02 158 00 0	4014586284934	GR800 ogranicznik długości do modułu GR	606,20	745,63	13	-
6 99 02 160 00 0	4014586284972	GU400 wyposażenie do szlifierki 150 bez odsysania	2.054,60	2.527,16	13	-
6 99 02 161 00 0	4014586284989	GU400 DS wyposażenie do szlifierki 150 DS z odsysaniem	2.054,60	2.527,16	13	-
6 99 02 162 00 0	4014586284996	GR800 ogranicznik długości do modułu GU	1.004,20	1.235,17	13	-
6 99 02 163 00 0	4014586285009	RA23795 szczeka mocująca ze stali szlachetnej kompl. do modułu GU	805,20	990,40	13	-
6 99 02 165 00 0	4014586285023	RM0001 przeciwrólka do długich rur o małej średnicy	462,80	569,25	13	-
6 99 02 169 00 0	4014586285061	44080B urządzenie do krawędzi 150	661,80	814,02	13	-
6 99 02 172 00 0	4014586285092	44095 urządzenie do gratowania rur	1.615,00	1.986,45	13	-
6 99 02 175 00 0	4014586285511	Tarcza szlifierska do ukosów GIG	1.235,60	1.519,79	13	205
6 99 02 176 00 0	4014586285528	Przegub obrotowy GIT do modułu GIL	1.092,10	1.343,29	13	207
6 99 02 179 60 0	4014586349381	Zestaw prowadnic	915,00	1.125,45	13	204
6 99 02 180 00 0	4014586285566	Okucia przedłużające	513,70	631,86	13	-
6 99 02 180 60 0	4014586351193	Zestaw prowadnic	1.487,70	1.829,88	13	204
6 99 02 181 60 0	4014586351209	Zestaw prowadnic	3.719,10	4.574,50	13	204
6 99 02 182 00 0	4014586285580	Króciec odsysający do modułu GIR	597,00	734,31	13	205
6 99 02 183 00 0	4014586285597	Gniazdo wtykowe 2 x 7 biegunowe	481,30	592,00	13	207
6 99 02 186 00 0	4014586288499	Złączka rurowa	310,10	381,43	13	204
6 99 02 187 00 0	4014586288482	Złączka rurowa	365,60	449,69	13	204
6 99 02 188 00 0	4014586290683	Rolka kontaktowa Ø 16,0 /150	558,30	686,71	13	-
6 99 02 189 00 0	4014586290706	Rolka kontaktowa Ø 18,0 /150	558,30	686,71	13	-
6 99 02 190 00 0	4014586290713	Rolka kontaktowa Ø 19,0 /150	558,30	686,71	13	-
6 99 02 191 00 0	4014586290720	Rolka kontaktowa Ø 19,1 /150	558,30	686,71	13	-
6 99 02 192 00 0	4014586290737	Rolka kontaktowa Ø 21,0 /150	558,30	686,71	13	-
6 99 02 193 00 0	4014586290744	Rolka kontaktowa Ø 21,3 /150	558,30	686,71	13	-
6 99 02 194 00 0	4014586290751	Rolka kontaktowa Ø 22,3 /150	558,30	686,71	13	-
6 99 02 195 00 0	4014586290768	Rolka kontaktowa Ø 23,0 /150	558,30	686,71	13	-
6 99 02 196 00 0	4014586290775	Rolka kontaktowa Ø 23,2 /150	558,30	686,71	13	-
6 99 02 197 00 0	4014586290782	Rolka kontaktowa Ø 24,3 /150	558,30	686,71	13	-
6 99 02 198 00 0	4014586290799	Rolka kontaktowa Ø 26,1 /150	558,30	686,71	13	-
6 99 02 199 00 0	4014586290805	Rolka kontaktowa Ø 26,7 /150	558,30	686,71	13	-
6 99 02 200 00 0	4014586290812	Rolka kontaktowa Ø 27,0 /150	558,30	686,71	13	-
6 99 02 201 00 0	4014586290829	Rolka kontaktowa Ø 28,3 /150	558,30	686,71	13	-
6 99 02 202 00 0	4014586290836	Rolka kontaktowa Ø 28,6 /150	558,30	686,71	13	-
6 99 02 203 00 0	4014586290843	Rolka kontaktowa Ø 29,2 /150	558,30	686,71	13	-
6 99 02 204 00 0	4014586290850	Rolka kontaktowa Ø 31,1 /150	558,30	686,71	13	-
6 99 02 205 00 0	4014586290867	Rolka kontaktowa Ø 31,5 /150	558,30	686,71	13	-
6 99 02 206 00 0	4014586290874	Rolka kontaktowa Ø 31,8 /150	558,30	686,71	13	-
6 99 02 207 00 0	4014586290881	Rolka kontaktowa Ø 33,0 /150	558,30	686,71	13	-
6 99 02 208 00 0	4014586290898	Rolka kontaktowa Ø 33,4 /150	558,30	686,71	13	-
6 99 02 209 00 0	4014586290904	Rolka kontaktowa Ø 34,0 /150	558,30	686,71	13	-
6 99 02 210 00 0	4014586290911	Rolka kontaktowa Ø 37,4 /150	558,30	686,71	13	-
6 99 02 211 00 0	4014586290928	Rolka kontaktowa Ø 39,8 /150	558,30	686,71	13	-
6 99 02 212 00 0	4014586290935	Rolka kontaktowa Ø 40,1 /150	558,30	686,71	13	-
6 99 02 213 00 0	4014586290942	Rolka kontaktowa Ø 41,3 /150	558,30	686,71	13	-
6 99 02 214 00 0	4014586290959	Rolka kontaktowa Ø 42,0 /150	558,30	686,71	13	-
6 99 02 215 00 0	4014586290966	Rolka kontaktowa Ø 42,1 /150	558,30	686,71	13	-
6 99 02 216 00 0	4014586290973	Rolka kontaktowa Ø 42,2 /150	558,30	686,71	13	-
6 99 02 217 00 0	4014586290980	Rolka kontaktowa Ø 43,0 /150	558,30	686,71	13	-
6 99 02 218 00 0	4014586290997	Rolka kontaktowa Ø 45,0 /150	558,30	686,71	13	-
6 99 02 219 00 0	4014586291000	Rolka kontaktowa Ø 45,7 /150	558,30	686,71	13	-
6 99 02 221 00 0	4014586291024	Rolka kontaktowa Ø 47,4 /150	558,30	686,71	13	-
6 99 02 222 00 0	4014586291031	Rolka kontaktowa Ø 48,0 /150	558,30	686,71	13	-
6 99 02 223 00 0	4014586291048	Rolka kontaktowa Ø 49,0 /150	558,30	686,71	13	-
6 99 02 224 00 0	4014586291055	Rolka kontaktowa Ø 50,1 /150	637,20	783,76	13	-
6 99 02 225 00 0	4014586291062	Rolka kontaktowa Ø 51,0 /150	637,20	783,76	13	-
6 99 02 226 00 0	4014586291086	Rolka kontaktowa Ø 52,0 /150	637,20	783,76	13	-
6 99 02 227 00 0	4014586291093	Rolka kontaktowa Ø 93,2 /150	874,00	1.075,02	13	-
6 99 02 228 00 0	4014586291109	Rolka kontaktowa Ø 107,0 /150	1.247,80	1.534,80	13	-
6 99 02 229 00 0	4014586291116	Rolka kontaktowa Ø 54,0 /150	637,20	783,76	13	-
6 99 02 230 00 0	4014586291123	Rolka kontaktowa Ø 55,0 /150	637,20	783,76	13	-
6 99 02 231 00 0	4014586291130	Rolka kontaktowa Ø 57,0 /150	637,20	783,76	13	-
6 99 02 232 00 0	4014586291147	Rolka kontaktowa Ø 57,8 /150	637,20	783,76	13	-

**Akcesoria – układ wg numerów zamówieniowych**

Numer zamówienia	EAN	Opis	Cena netto (bez VAT)	Cena brutto w PLN	PK	Strona
6 99 02 233 00 0	4014586291154	Rolka kontaktowa Ø 58,0 /150	637,20	783,76	13	-
6 99 02 234 00 0	4014586291161	Rolka kontaktowa Ø 59,5 /150	637,20	783,76	13	-
6 99 02 235 00 0	4014586291178	Rolka kontaktowa Ø 62,0 /150	637,20	783,76	13	-
6 99 02 236 00 0	4014586291185	Rolka kontaktowa Ø 63,0 /150	637,20	783,76	13	-
6 99 02 237 00 0	4014586291192	Rolka kontaktowa Ø 64,2 /150	637,20	783,76	13	-
6 99 02 238 00 0	4014586291208	Rolka kontaktowa Ø 65,0 /150	637,20	783,76	13	-
6 99 02 239 00 0	4014586291215	Rolka kontaktowa Ø 66,0 /150	637,20	783,76	13	-
6 99 02 240 00 0	4014586291222	Rolka kontaktowa Ø 66,3 /150	637,20	783,76	13	-
6 99 02 241 00 0	4014586291239	Rolka kontaktowa Ø 66,7 /150	637,20	783,76	13	-
6 99 02 242 00 0	4014586291246	Rolka kontaktowa Ø 67,1 /150	637,20	783,76	13	-
6 99 02 243 00 0	4014586291253	Rolka kontaktowa Ø 69,9 /150	637,20	783,76	13	-
6 99 02 244 00 0	4014586291260	Rolka kontaktowa Ø 70,0 /150	637,20	783,76	13	-
6 99 02 245 00 0	4014586291277	Rolka kontaktowa Ø 73,0 /150	637,20	783,76	13	-
6 99 02 246 00 0	4014586291284	Rolka kontaktowa Ø 73,8 /150	637,20	783,76	13	-
6 99 02 247 00 0	4014586291291	Rolka kontaktowa Ø 75,0 /150	637,20	783,76	13	-
6 99 02 248 00 0	4014586291307	Rolka kontaktowa Ø 75,1 /150	874,00	1.075,02	13	-
6 99 02 249 00 0	4014586291314	Rolka kontaktowa Ø 76,0 /150	874,00	1.075,02	13	-
6 99 02 250 00 0	4014586291321	Rolka kontaktowa Ø 78,0 /150	874,00	1.075,02	13	-
6 99 02 251 00 0	4014586291338	Rolka kontaktowa Ø 79,4 /150	874,00	1.075,02	13	-
6 99 02 252 00 0	4014586291345	Rolka kontaktowa Ø 79,8 /150	874,00	1.075,02	13	-
6 99 02 253 00 0	4014586291352	Rolka kontaktowa Ø 80,0 /150	874,00	1.075,02	13	-
6 99 02 254 00 0	4014586291369	Rolka kontaktowa Ø 80,2 /150	874,00	1.075,02	13	-
6 99 02 255 00 0	4014586291376	Rolka kontaktowa Ø 81,0 /150	874,00	1.075,02	13	-
6 99 02 256 00 0	4014586291383	Rolka kontaktowa Ø 82,0 /150	874,00	1.075,02	13	-
6 99 02 257 00 0	4014586291390	Rolka kontaktowa Ø 82,1 /150	874,00	1.075,02	13	-
6 99 02 258 00 0	4014586291406	Rolka kontaktowa Ø 82,5 /150	874,00	1.075,02	13	-
6 99 02 259 00 0	4014586291413	Rolka kontaktowa Ø 83,0 /150	874,00	1.075,02	13	-
6 99 02 260 00 0	4014586291420	Rolka kontaktowa Ø 84,1 /150	874,00	1.075,02	13	-
6 99 02 261 00 0	4014586291437	Rolka kontaktowa Ø 85,0 /150	874,00	1.075,02	13	-
6 99 02 262 00 0	4014586291444	Rolka kontaktowa Ø 86,7 /150	874,00	1.075,02	13	-
6 99 02 263 00 0	4014586291451	Rolka kontaktowa Ø 87,0 /150	874,00	1.075,02	13	-
6 99 02 264 00 0	4014586291468	Rolka kontaktowa Ø 88,0 /150	874,00	1.075,02	13	-
6 99 02 265 00 0	4014586291475	Rolka kontaktowa Ø 89,0 /150	874,00	1.075,02	13	-
6 99 02 266 00 0	4014586291482	Rolka kontaktowa Ø 89,3 /150	874,00	1.075,02	13	-
6 99 02 267 00 0	4014586291499	Rolka kontaktowa Ø 89,9 /150	874,00	1.075,02	13	-
6 99 02 268 00 0	4014586291505	Rolka kontaktowa Ø 90,0 /150	874,00	1.075,02	13	-
6 99 02 269 00 0	4014586291512	Rolka kontaktowa Ø 92,0 /150	874,00	1.075,02	13	-
6 99 02 271 00 0	4014586291543	Rolka kontaktowa Ø 100,0 /150	874,00	1.075,02	13	-
6 99 02 272 00 0	4014586291635	Rolka kontaktowa Ø 100,5 /150	874,00	1.075,02	13	-
6 99 02 273 00 0	4014586291642	Rolka kontaktowa Ø 101,0 /150	874,00	1.075,02	13	-
6 99 02 274 00 0	4014586291659	Rolka kontaktowa Ø 101,3 /150	874,00	1.075,02	13	-
6 99 02 275 00 0	4014586291987	Rolka kontaktowa Ø 102,0 /150	874,00	1.075,02	13	-
6 99 02 276 00 0	4014586291994	Rolka kontaktowa Ø 102,5 /150	874,00	1.075,02	13	-
6 99 02 277 00 0	4014586292007	Rolka kontaktowa Ø 102,6 /150	1.217,00	1.496,91	13	-
6 99 02 278 00 0	4014586292014	Rolka kontaktowa Ø 105,0 /150	1.217,00	1.496,91	13	-
6 99 02 279 00 0	4014586292021	Rolka kontaktowa Ø 106,7 /150	1.217,00	1.496,91	13	-
6 99 02 281 00 0	4014586292045	Rolka kontaktowa Ø 110,0 /150	1.217,00	1.496,91	13	-
6 99 02 282 00 0	4014586292052	Rolka kontaktowa Ø 114,0 /150	1.217,00	1.496,91	13	-
6 99 02 283 00 0	4014586292069	Rolka kontaktowa Ø 115,0 /150	1.217,00	1.496,91	13	-
6 99 02 284 00 0	4014586292076	Rolka kontaktowa Ø 117,0 /150	1.217,00	1.496,91	13	-
6 99 02 285 00 0	4014586292083	Rolka kontaktowa Ø 118,0 /150	1.217,00	1.496,91	13	-
6 99 02 286 00 0	4014586292090	Rolka kontaktowa Ø 118,2 /150	1.217,00	1.496,91	13	-
6 99 02 287 00 0	4014586292106	Rolka kontaktowa Ø 120,0 /150	1.217,00	1.496,91	13	-
6 99 02 288 00 0	4014586292113	Rolka kontaktowa Ø 121,0 /150	1.217,00	1.496,91	13	-
6 99 02 289 00 0	4014586293080	Rolka kontaktowa Ø 122,0 /150	1.217,00	1.496,91	13	-
6 99 02 290 00 0	4014586292120	Rolka kontaktowa Ø 124,0 /150	1.217,00	1.496,91	13	-
6 99 02 291 00 0	4014586292137	Rolka kontaktowa Ø 125,0 /150	1.217,00	1.496,91	13	-
6 99 02 292 00 0	4014586292144	Rolka kontaktowa Ø 127,0 /150	1.217,00	1.496,91	13	-
6 99 02 293 00 0	4014586292151	Rolka kontaktowa Ø 127,5 /150	1.217,00	1.496,91	13	-
6 99 02 294 00 0	4014586292168	Rolka kontaktowa Ø 128,0 /150	1.217,00	1.496,91	13	-
6 99 02 295 00 0	4014586292175	Rolka kontaktowa Ø 129,0 /150	1.217,00	1.496,91	13	-
6 99 02 296 00 0	4014586292182	Rolka kontaktowa Ø 130,0 /150	1.217,00	1.496,91	13	-
6 99 02 297 00 0	4014586292199	Rolka kontaktowa Ø 135,0 /150	2.693,10	3.312,52	13	-
6 99 02 298 00 0	4014586292205	Rolka kontaktowa Ø 138,0 /150	2.693,10	3.312,52	13	-
6 99 02 299 00 0	4014586292212	Rolka kontaktowa Ø 139,0 /150	2.693,10	3.312,52	13	-
6 99 02 300 00 0	4014586292229	Rolka kontaktowa Ø 140,0 /150	2.785,70	3.426,42	13	-
6 99 02 301 00 0	4014586292236	Rolka kontaktowa Ø 141,3 /150	2.785,70	3.426,42	13	-
6 99 02 302 00 0	4014586292243	Rolka kontaktowa Ø 141,9 /150	2.785,70	3.426,42	13	-
6 99 02 303 00 0	4014586292250	Rolka kontaktowa Ø 144,2 /150	2.785,70	3.426,42	13	-
6 99 02 304 00 0	4014586292267	Rolka kontaktowa Ø 15,0 /150	389,10	478,60	13	-
6 99 02 305 00 0	4014586292274	Rolka kontaktowa Ø 150,0 /150	2.882,90	3.545,97	13	-
6 99 02 306 00 0	4014586292281	Rolka kontaktowa Ø 152,0 /150	2.882,90	3.545,97	13	-
6 99 02 308 00 0	4014586292304	Rolka kontaktowa Ø 154,0 /150	2.882,90	3.545,97	13	-
6 99 02 309 00 0	4014586292311	Rolka kontaktowa Ø 159,0 /150	2.882,90	3.545,97	13	-
6 99 02 310 00 0	4014586292328	Rolka kontaktowa Ø 160,0 /150	2.943,00	3.619,89	13	-
6 99 02 311 00 0	4014586292335	Rolka kontaktowa Ø 163,0 /150	2.943,00	3.619,89	13	-





Numer zamówienia	EAN	Opis	Cena netto (bez VAT)	Cena brutto w PLN	PK	Strona
6 99 02 312 00 0	4014586292342	Rolka kontaktowa Ø 165,0 /150	2.943,00	3.619,89	13	–
6 99 02 313 00 0	4014586292359	Rolka kontaktowa Ø 165,1 /150	2.943,00	3.619,89	13	–
6 99 02 314 00 0	4014586292366	Rolka kontaktowa Ø 168,0 /150	2.943,00	3.619,89	13	–
6 99 02 315 00 0	4014586292373	Rolka kontaktowa Ø 172,2 /150	3.072,60	3.779,30	13	–
6 99 02 316 00 0	4014586292380	Rolka kontaktowa Ø 180,0 /150	1.943,50	2.390,51	13	–
6 99 02 317 00 0	4014586292397	Rolka kontaktowa Ø 188,4 /150	1.943,50	2.390,51	13	–
6 99 02 318 00 0	4014586292403	Rolka kontaktowa Ø 190,0 /150	1.943,50	2.390,51	13	–
6 99 02 319 00 0	4014586292410	Rolka kontaktowa Ø 195,0 /150	1.943,50	2.390,51	13	–
6 99 02 320 00 0	4014586292427	Rolka kontaktowa Ø 202,0 /150	1.795,50	2.208,47	13	–
6 99 02 321 00 0	4014586292533	Rolka kontaktowa Ø 215,0 /150	2.110,10	2.595,43	13	–
6 99 02 322 00 0	4014586292540	Rolka kontaktowa Ø 219,0 /150	2.110,10	2.595,43	13	–
6 99 02 323 00 0	4014586292557	Rolka kontaktowa Ø 31,0 /150	389,10	478,60	13	–
6 99 02 324 00 0	4014586292564	Rolka kontaktowa Ø 57,5 /150	479,30	589,54	13	–
6 99 02 326 00 0	4014586292588	Rolka kontaktowa Ø 68,0	479,30	589,54	13	–
6 99 02 327 00 0	4014586292595	Rolka kontaktowa Ø 84,0 /150	547,00	672,81	13	–
6 99 02 328 00 0	4014586295251	Zestaw ramion do prowadnicy	2.929,20	3.602,92	13	–
6 99 02 332 00 0	4014586295435	Rolka kontaktowa Ø 68,9 /150	637,20	783,76	13	–
6 99 02 333 00 0	4014586295718	Nylonowe rolki prowadzące D > D40	1.665,90	2.049,06	13	–
6 99 02 335 00 0	4014586296609	Zestaw szczęk do imadła	1.041,20	1.280,68	13	–
6 99 02 338 00 0	4014586299488	Zestaw do stali nierdzewnej GX75	584,60	719,06	13	–
6 99 02 343 00 0	4014586349398	Obudowa przeciwwiskrowa z odciążeniem	381,30	469,00	13	203
6 99 02 344 00 0	4014586349404	Zestaw do stali nierdzewnej GX75	203,30	250,06	13	204
6 99 02 345 00 0	4014586378589	Koło kontaktowe Ø 200 x 30, Shore 90	1.314,20	1.616,47	13	–
6 99 02 346 00 0	4014586379296	Koło kontaktowe	1.109,10	1.364,20	13	207
6 99 02 410 00 0	4014586299310	Ściągacz do napędu kół	277,10	340,84	06	207
6 99 03 000 00 0	4014586278483	Taśma szlifierska 75 x 2000 mm, K24 R VE10	572,90	704,67	12	201
6 99 03 002 00 0	4014586278506	Taśma szlifierska 75 x 2000 mm, K36 R VE10	457,80	563,10	12	201
6 99 03 003 00 0	4014586278513	Taśma szlifierska 75 x 2000 K36 Z VE10	347,40	427,31	12	202
6 99 03 004 00 0	4014586278520	Taśma szlifierska 75 x 2000 K40 R VE10	434,80	534,81	12	201
6 99 03 005 00 0	4014586278537	Taśma szlifierska 75 x 2000 K40 Z VE10	329,90	405,78	12	202
6 99 03 007 00 0	4014586278551	Taśma szlifierska 75 x 2000 K60 R VE10	384,70	473,19	12	201
6 99 03 008 00 0	4014586278568	Taśma szlifierska 75 x 2000 K60 Z VE10	292,10	359,29	12	202
6 99 03 009 00 0	4014586278575	Taśma szlifierska 75 x 2000 K80 R VE10	361,50	444,65	12	201
6 99 03 010 00 0	4014586278582	Taśma szlifierska 75 x 2000 K80 Z VE10	274,60	337,76	12	202
6 99 03 013 00 0	4014586278612	Taśma szlifierska 75 x 2000 K120 R VE10	343,50	422,51	12	201
6 99 03 014 00 0	4014586278629	Taśma szlifierska 75 x 2000 K120 Z VE10	260,60	320,54	12	202
6 99 03 017 00 0	4014586278650	Taśma szlifierska 75 x 2000 K220 A VE10	253,80	312,18	12	202
6 99 03 018 00 0	4014586278667	Taśma szlifierska 75 x 2000 K320 A VE10	253,80	312,18	12	202
6 99 03 019 00 0	4014586278674	Taśma szlifierska 75 x 2000 K400 A VE10	253,80	312,18	12	202
6 99 03 020 00 0	4014586278681	Taśma szlifierska 75 x 2250 K36 R VE10	512,60	630,50	12	201
6 99 03 021 00 0	4014586278698	Taśma szlifierska 75 x 2250 K36 Z VE10	389,10	478,60	12	202
6 99 03 034 00 0	4014586283616	Taśma szlifierska 100 x 1000 K36 Z VE10	243,60	299,63	12	202
6 99 03 035 00 0	4014586283623	Taśma szlifierska 100 x 1000 K40 Z VE10	231,70	285,00	12	202
6 99 03 036 00 0	4014586283630	Taśma szlifierska 100 x 1000 K60 Z VE10	204,80	251,91	12	202
6 99 03 037 00 0	4014586283647	Taśma szlifierska 100 x 1000 K 80 Z VE10	192,90	237,27	12	202
6 99 03 038 00 0	4014586283654	Taśma szlifierska 100 x 1000 K120 Z VE10	183,30	225,46	12	202
6 99 03 039 00 0	4014586283661	Taśma szlifierska 150 x 2000 K24 R VE10	960,80	1.181,79	12	201
6 99 03 040 00 0	4014586283678	Taśma szlifierska 150 x 2000 K36 R VE10	828,80	1.019,43	12	201
6 99 03 041 00 0	4014586283685	Taśma szlifierska 150 x 2000 K36 Z VE10	647,30	796,18	12	202
6 99 03 042 00 0	4014586283692	Taśma szlifierska 150 x 2000 K40 R VE10	787,20	968,26	12	201
6 99 03 043 00 0	4014586283708	Taśma szlifierska 150 x 2000 K40 Z VE10	615,30	756,82	12	202
6 99 03 044 00 0	4014586283715	Taśma szlifierska 150 x 2000 K60 R VE10	695,80	855,84	12	201
6 99 03 045 00 0	4014586283722	Taśma szlifierska 150 x 2000 K60 Z VE10	544,70	669,99	12	202
6 99 03 046 00 0	4014586283739	Taśma szlifierska 150 x 2000 K80 R VE10	654,60	805,16	12	201
6 99 03 047 00 0	4014586283746	Taśma szlifierska 150 x 2000 K80 Z VE10	512,00	629,76	12	202
6 99 03 048 00 0	4014586283753	Taśma szlifierska 150 x 2000 K120 R VE10	621,40	764,33	12	201
6 99 03 049 00 0	4014586283760	Taśma szlifierska 150 x 2000 K120 Z VE10	485,50	597,17	12	202
6 99 03 050 00 0	4014586283777	Taśma szlifierska 150 x 2000 K220 A VE10	480,60	591,14	12	202
6 99 03 051 00 0	4014586283784	Taśma szlifierska 150 x 2000 K320 A VE10	480,60	591,14	12	202
6 99 03 052 00 0	4014586283791	Taśma szlifierska 150 x 2000 K400 A VE10	480,60	591,14	12	202
6 99 03 053 00 0	4014586283807	Taśma szlifierska 150 x 2250 K36 R VE10	994,10	1.222,75	12	201
6 99 03 054 00 0	4014586283814	Taśma szlifierska 150 x 2250 K36 Z VE10	777,60	956,45	12	202
6 99 03 097 00 0	4014586292915	Taśma szlifierska 100 x 1000 K36 R VE10	311,90	383,64	12	–
6 99 03 098 00 0	4014586292922	Taśma szlifierska 100 x 1000 K60 R VE10	274,10	337,15	12	–
6 99 03 099 00 0	4014586292939	Taśma szlifierska 100 x 1000 K80 R VE10	258,20	317,59	12	–
6 99 03 111 00 0	4014586299235	Taśma szlifierska 150 x 2400 K36 R VE10	1.060,70	1.304,67	12	201
6 99 03 112 00 0	4014586299242	Taśma szlifierska 150 x 2400 K36 Z VE10	829,50	1.020,29	12	202
6 99 03 116 01 0	4014586329888	Taśma z włókniny 150 x 2000, gruboziarnista	1.413,50	1.738,61	12	202
6 99 03 117 01 0	4014586329895	Taśma z włókniny 75 x 2000, gruboziarnista	706,90	869,49	12	202
6 99 03 118 01 0	4014586329901	Taśma z włókniny 150 x 2000, średnioziarnista	1.413,50	1.738,61	12	202
6 99 03 119 01 0	4014586329918	Taśma z włókniny 75 x 2000, średnioziarnista	706,90	869,49	12	202
6 99 03 120 01 0	4014586329925	Taśma z włókniny 150 x 2000, drobnoziarnista	1.413,50	1.738,61	12	202
6 99 03 121 01 0	4014586329932	Taśma z włókniny 75 x 2000, drobnoziarnista	706,90	869,49	12	202
6 99 03 122 00 0	4014586368054	Taśma szlifierska	534,40	657,32	12	201
6 99 03 122 01 0	4014586332369	Zestaw taśm włókninowych 75	381,30	469,00	12	–
6 99 03 126 00 0	4014586379029	Taśma szlifierska Cubitron II 50 x 1000 ziarność 36, opak. 10 szt.	660,80	812,79	12	186

**Akcesoria – układ wg numerów zamówieniowych**

Numer zamówienia	EAN	Opis	Cena netto (bez VAT)	Cena brutto w PLN	PK	Strona
6 99 03 127 00 0	4014586379036	Taśma szlifierska Cubitron II 50 x 1000 ziarność 60, opak. 10 szt.	580,60	714,14	12	186
6 99 03 128 00 0	4014586379043	Taśma szlifierska Cubitron II 50 x 1000 ziarność 80, opak. 10 szt.	509,80	627,06	12	186
6 99 03 130 00 0	4014586379050	Taśma szlifierska 50 x 1000 K36 Z VE10	250,20	307,75	12	187
6 99 03 131 00 0	4014586379067	Taśma szlifierska 50 x 1000 K60 Z VE10	169,90	208,98	12	187
6 99 03 132 00 0	4014586379074	Taśma szlifierska 50 x 1000 K80 Z VE10	155,80	191,64	12	187
6 99 03 133 00 0	4014586379081	Taśma szlifierska 50 x 1000 K120 Z VE10	127,50	156,83	12	187
6 99 03 134 00 0	4014586379098	Taśma szlifierska 50 x 1000 K220 A VE10	122,80	151,05	12	187
6 99 03 135 00 0	4014586379104	Taśma szlifierska 50 x 1000 K320 A VE10	122,80	151,05	12	187
6 99 03 136 00 0	4014586379111	Taśma szlifierska 50 x 1000 K420 A VE10	122,80	151,05	12	187
6 99 03 137 00 0	4014586379128	Taśma szlifierska 50 x 1000 K36 R VE10	273,80	336,78	12	187
6 99 03 138 00 0	4014586379135	Taśma szlifierska 50 x 1000 K60 R VE10	207,70	255,48	12	187
6 99 03 139 00 0	4014586379142	Taśma szlifierska 50 x 1000 K80 R VE10	188,80	232,23	12	187
6 99 03 140 00 0	4014586379159	Taśma szlifierska 50 x 1000 K120 R VE10	184,10	226,45	12	187
6 99 03 142 00 0	4014586379166	Taśma z włókniny 50 x 1000, gruboziarnista	240,70	296,07	12	187
6 99 03 143 00 0	4014586379173	Taśma z włókniny 50 x 1000, średnioziarnista	231,30	284,50	12	187
6 99 03 144 00 0	4014586379180	Taśma z włókniny 50 x 1000, drobnoziarnista	217,20	267,16	12	187
6 99 03 145 00 0	4014586385891	Taśma szlifierska Cubitron II 75 x 2000 36+ 10 p	1.041,20	1.280,68	12	201
6 99 03 146 00 0	4014586385907	Taśma szlifierska Cubitron II 75 x 2000 60+ 10 p	883,90	1.087,20	12	201
6 99 03 147 00 0	4014586385914	Taśma szlifierska Cubitron II 75 x 2000 80+ 10 p	833,00	1.024,59	12	201
6 99 03 148 00 0	4014586385921	Taśma szlifierska Cubitron II 150 x 2000 36+ 10p	1.920,40	2.362,10	12	201
6 99 03 149 00 0	4014586385938	Taśma szlifierska Cubitron II 150 x 2000 60+ 10p	1.601,10	1.969,36	12	201
6 99 03 150 00 0	4014586385945	Taśma szlifierska Cubitron II 150 x 2000 80+ 10p	1.504,00	1.849,92	12	201
6 99 03 151 00 0	4014586385952	Taśma szlifierska Cubitron II 75 x 2250 36+ 10 p	1.198,50	1.474,16	12	201
6 99 03 152 00 0	4014586385969	Taśma szlifierska Cubitron II 75 x 2250 60+ 10 p	1.022,70	1.257,93	12	201
6 99 03 153 00 0	4014586385976	Taśma szlifierska Cubitron II 75 x 2250 80+ 10 p	971,80	1.195,32	12	201
6 99 03 154 00 0	4014586385983	Taśma szlifierska Cubitron II 150 x 2250 36+ 10p	2.216,50	2.726,30	12	201
6 99 03 155 00 0	4014586385990	Taśma szlifierska Cubitron II 150 x 2250 60+ 10p	1.855,60	2.282,39	12	201
6 99 03 156 00 0	4014586386003	Taśma szlifierska Cubitron II 150 x 2250 80+ 10p	1.744,60	2.145,86	12	201
6 99 03 157 00 0	4014586405063	Taśma szlifierska Cubitron II 50 x 1150 ziarność 36, opak. 10 szt.	758,90	933,45	12	186
6 99 03 158 00 0	4014586405070	Taśma szlifierska 50 x 1150 K36 R VE10	314,70	387,09	12	187
6 99 03 159 00 0	4014586405087	Taśma szlifierska 50 x 1150 K36 Z VE10	296,20	364,33	12	187
9 01 02 011 01 0	4014586869551	AccuTec głowica kątowa 3/8" końc. 4-kąt.	4.318,00	5.311,14	05	-
9 01 02 012 01 0	4014586876894	AccuTec głowica kątowa 1/4" gniazdo 6-kąt. QuickIN	1.911,00	2.350,53	05	36
9 01 02 013 01 0	4014586876900	AccuTec głowica kątowa 3/8" końc. 4-kąt.	1.911,00	2.350,53	05	36
9 01 02 015 02 0	4014586882802	Głowica kątowa	2.352,40	2.893,46	05	36
9 01 02 016 02 0	4014586882826	Głowica kątowa	2.352,40	2.893,46	05	36
9 01 02 017 02 0	4014586887784	Głowica kątowa	2.270,50	2.792,72	05	36
9 01 04 009 01 0	4014586871622	Magazynek M55 X	873,60	1.074,53	01	41
9 01 04 010 01 0	4014586871639	Przedłużenie magazynku M55 X z prowadnicą taśmy	878,00	1.079,94	02	41
9 01 05 002 01 8	4014586833682	Sprzęgło przeciążeniowe zabezpieczające	4.304,60	5.294,66	02	9
9 01 06 001 02 0	4014586886930	Głowica prosta	691,60	850,67	05	36
9 01 06 002 02 0	4014586886626	Głowica prosta	691,60	850,67	05	36
9 06 04 008 01 3	4014586849805	Ośłona odciągowa kpl.	1.005,40	1.236,65	02	55
9 06 04 009 01 7	4014586849829	Ośłona odciągowa kpl.	1.038,40	1.277,24	02	55
9 06 06 002 00 9	4014586834467	Prowadnica brzeszczotu	1.170,60	1.439,84	02	84
9 07 01 002 01 0	4014586878522	Imadło przyzmatyczne	458,10	563,47	02	14
9 07 02 001 00 1	4014586834498	Urządzenie mocujące	1.059,70	1.303,44	02	-
9 07 02 003 00 8	4014586834511	Urządzenie mocujące	1.189,30	1.462,84	02	84
9 07 02 004 00 6	4014586834528	Urządzenie mocujące	1.476,20	1.815,73	02	84
9 07 02 005 00 0	4014586839783	Uchwyt mocujący	8.463,50	10.410,11	02	84
9 12 01 002 00 4	4014586842868	Urządzenie chłodząco-smarujące	9.723,40	11.959,79	08	-
9 26 01 022 01 3	4014586846965	Pompa próżniowa kompletna	2.199,50	2.705,39	02	112
9 26 01 023 02 3	4014586847283	Sprężarka	5.423,60	6.671,03	08	-
9 26 02 030 01 4	4014586836805	Linka przeciągowa	70,80	87,09	04	181
9 26 02 054 01 6	4014586841342	Płyta z przysawką	2.053,20	2.525,44	02	112
9 26 02 055 01 0	4014586841335	Przystawka do wierceń w rurach	1.118,70	1.376,01	02	112
9 26 02 057 01 7	4014586843322	Płytką próżniowa kompletna	2.133,50	2.624,21	02	112
9 26 02 063 02 3	4014586844503	Urządzenie odsysające	232,00	285,36	04	-
9 26 02 066 01 2	4014586846989	Aparat gwintujący	5.146,10	6.329,71	01	112
9 26 02 071 01 9	4014586851389	Zestaw profesjonalny 160	1.547,00	1.902,81	01	74
9 26 02 072 01 2	4014586852478	Aparat gwintujący	3.812,90	4.689,87	01	112
9 26 02 074 01 4	4014586855080	Odsysarka pyłu FSC	222,50	273,68	04	173
9 26 02 075 01 8	4014586855097	Odciaż pyłu	284,10	349,45	04	173
9 26 02 079 01 0	4014586857152	Uchwyt szybkomocujący gwintownika	1.109,20	1.364,32	02	112
9 26 02 081 01 0	4014586860183	Urządzenie odsysające	222,50	273,68	04	-
9 26 02 082 01 0	4014586861920	Uchwyt szybkomocujący gwintownika	1.567,10	1.927,54	02	116
9 26 02 083 01 0	4014586860152	Uchwyt do stołu i stojaka wiertarki	202,00	248,46	04	164
9 26 02 084 01 0	4014586863542	Odciaż pyłu	288,80	355,23	04	173
9 26 02 085 01 0	4014586867977	Płyta z mocowaniem próżniowym	2.133,50	2.624,21	02	117
9 26 02 088 01 0	4014586878492	Zestaw do odsysania pyłu	180,00	221,40	04	-
9 26 02 089 01 0	4014586878508	Oprawa szybkwymienna do gwintowania	1.128,10	1.387,57	02	112
9 26 02 091 00 0	4014586882932	Zestaw do odsysania pyłu FMM 350 Q / QSL	176,80	217,47	04	164
9 26 02 092 00 0	4014586882949	Zestaw do odsysania pyłu FMT / FMM 250	217,20	267,16	04	164
9 26 02 095 00 0	4014586885551	Zestaw do odsysania pyłu	217,20	267,16	04	165
9 26 04 079 02 1	4014586853574	Akku NiMH 12 V	910,00	1.119,30	02	-
9 26 04 082 02 5	4014586855127	Akku NiMH 9.6 V	682,50	839,48	02	-



Numer zamówienia	EAN	Opis	Cena netto (bez VAT)	Cena brutto w PLN	PK	Strona
9 26 04 084 02 7	401458685141	Akku NiMH 12V / 2000 mAh	773,50	951,41	02	–
9 26 04 096 01 0	4014586863986	Szybka ładowarka ALG 30	629,40	774,17	02	11
9 26 04 096 03 0	4014586887128	Szybka ładowarka ALG 30	13.645,50	16.783,97	02	35
9 26 04 103 01 0	4014586862651	Adapter do ładowarki	91,00	111,93	02	35
9 26 04 111 01 0	4014586869308	Ładowarka ALS 40	6.936,40	8.531,78	02	35
9 26 04 129 01 0	4014586867687	Szybka ładowarka ALG 50	179,80	221,16	02	11
9 26 04 160 00 0	4014586871561	Uchwyt	259,20	318,82	02	–
9 26 04 160 03 0	4014586877228	Akumulator litowo-jonowy 14,4 V	4.405,30	5.418,52	02	–
9 26 04 161 02 0	4014586872803	Akumulator Li-Ion 18 V	458,10	563,47	02	–
9 26 04 161 03 0	4014586880334	Akumulator Li-Ion 18 V	4.729,20	5.816,92	02	–
9 26 04 163 02 0	4014586872681	Adapter do programowania	1.706,30	2.098,75	02	36
9 26 04 164 03 0	4014586877235	Akumulator litowo-jonowy 14,4 V	6.321,00	7.774,83	02	–
9 26 04 168 02 0	4014586881157	Akumulator Li-Ion 12 V	134,30	165,19	02	164
9 26 04 170 02 0	4014586882727	Akumulator litowo-jonowy 14,4 V	318,50	391,76	02	35
9 26 04 170 03 0	4014586885148	Akumulator litowo-jonowy 14,4 V	4.405,30	5.418,52	02	35
9 26 04 171 02 0	4014586882734	Akumulator Li-Ion 18 V	318,50	391,76	02	11
9 26 04 171 03 0	4014586885155	Akumulator Li-Ion 18 V	3.521,50	4.331,45	02	35
9 26 04 172 02 0	4014586882741	Akumulator litowo-jonowy 14,4 V	457,30	562,48	02	35
9 26 04 172 03 0	4014586885162	Akumulator litowo-jonowy 14,4 V	6.321,00	7.774,83	02	35
9 26 04 173 02 0	4014586882758	Akumulator Li-Ion 18 V	457,30	562,48	02	11
9 26 04 173 03 0	4014586885179	Akumulator Li-Ion 18 V	5.053,10	6.215,32	02	35
9 26 04 179 02 0	4014586888224	Akumulator HighPower	552,90	680,07	02	113
9 26 04 200 02 0	4014586882819	Lampa LED akumulatora ALED 12-18 V	231,40	284,63	02	113
9 26 04 250 01 0	4014586885827	Zestaw akumulatorów 12 V/2,5 Ah	448,20	551,29	02	165
9 26 04 300 03 0	4014586885841	Zestaw akumulatorów 18 V/5.0 Ah	1.094,30	1.345,99	02	–
9 26 04 300 04 0	4014586885858	Zestaw akumulatorów 18 V/2,5 Ah	816,80	1.004,67	02	–
9 26 04 307 01 0	4014586888972	Zestaw początkowy akumulatora HighPower	1.285,40	1.581,05	02	113

# Parametry wibracji i emisji hałasu

Numer zamówienia	Pozioma ciśnienia akustycznego LpA (dB)	Niepewność pomiaru wartości pomiarowej KpA (dB)	Pozioma mocy akustycznej LWA (dB)	Niepewność pomiaru wartości pomiarowej KWA (dB)	Wartość szczytowa hałasu LpCpeak (dB)	Niepewność pomiaru wartości pomiarowej KpCpeak (dB)	Wibracje 1 ahv 3-droż. (m/s <sup>2</sup> )	Wibracje 2 ahv 3-droż. (m/s <sup>2</sup> )	Niepewność pomiaru wartości pomiarowej Ka (m/s <sup>2</sup> )
7 205 43	82	3	93	3	96	3	4	1,5	
7 205 44	82	3	93	3	96	3	3	1,5	
7 205 45	82	3	93	3	96	3	3	1,5	
7 201 39	77	3	88	3		3	1,3	1,5	
7 201 63	77	3	88	3		3	1,4	1,5	
7 201 62	77	3	88	3		3	1,2	1,5	
7 205 35	77	3	88	3		3	1,2	1,5	
7 201 06	86	3	97	3	102	3	ah, D 2,0	1,5	
7 201 14	86	3	97	3	102	3	ah, D 2,0	1,5	
7 205 20	76	3	87	3		3	< 2,5	1,5	
7 205 03	81	3	92	3	98	3	ah, D 0,4	1,5	
7 202 45	78	3	89	3		3	1,6	1,5	
7 205 37	75	3	86	3		3	1,2	1,5	
7 205 40	84	3	95	3	99	3	1,5	1,5	
7 202 03	86	3	97	3	102	3	ah, D 2,2	1,5	
7 202 10	86	3	97	3	102	3	ah, D 2,2	1,5	
7 202 26	81	3	92	3	97	3	ah, D 0,6	1,5	
7 202 27	81	3	92	3	97	3	ah, D 0,6	1,5	
7 202 09	86	3	97	3	102	3	ah, D 1,6	1,5	
7 202 06	88	3	99	3	103	3	ah, D 1,3	1,5	
7 205 01	81	3	92	3	99	3	ah, D 0,9	1,5	
7 205 34	77	3	88	3	93	3	1,1	1,5	
7 203 04	86	3	97	3	102	3	ah, D 1,5	1,5	
7 204 30	98	3	109	3	99	3	1,5	1,5	15
7 209 37	79	3	90	3	93	3	0,6	1,5	
7 209 16	87	3	98	3	101	3	1	1,5	
7 271 01	81	3	92	3	96	3	ah, D 3,5	1,5	ah, D 5,0
7 272 02	87	3	98	3	103	3		1,5	
7 272 03	87	3	98	3	99	3		1,5	
7 272 04	92	3	103	3	106	3		1,5	
7 270 27	84	3	95	3		3	0,5	1,5	
7 270 33	84	3	95	3		3		1,5	
7 270 31	82	3	93	3		3		1,5	
7 270 29	83	3	94	3		3		1,5	
7 270 28	83	3	94	3		3		1,5	
7 270 34	84	3	95	3	101	3		1,5	
7 270 32	84	3	95	3	101	3		1,5	
7 113 01	60	3	71	3	74	3	0,9	1,5	
7 113 02	71	3	82	3	84	3	1,2	1,5	
7 113 03	71	3	82	3	84	3	1,3	1,5	
7 113 06	71	3	82	3	84	3	1,6	1,5	
7 104 03	86	3	97	3	104	3	14	1,5	
7 104 04	90	3	101	3	105	3	12	1,5	
7 210 71	78	3	89	3	92	3	1,1	1,5	
7 210 94	78	3	89	3	92	3	1	1,5	
7 113 10	71	3	82	3	88	3	0,7	1,5	
7 113 11	73	3	84	3	92	3	1	1,5	
7 213 09	77	3	88	3	93	3	0,5	1,5	
7 213 04	82	3	93	3	96	3	1	1,5	
7 213 13	81	3	92	3	98	3	0,8	1,5	
7 213 14	81	3	92	3	98	3	0,8	1,5	
7 213 06	81	3	92	3	98	3	0,8	1,5	
7 213 08	81	3	92	3	98	3	0,8	1,5	
7 213 15	81	3	92	3	98	3	0,8	1,5	
7 210 98	86	3	97	3		3	< 2,5	1,5	
7 215 29	93	3	104	3		3	6,5	1,5	
7 215 30	93	3	104	3		3	6,5	1,5	
7 215 28	96	3	107	3		3	8,8	1,5	
7 215 12	93	3	104	3		3	5,4	1,5	
7 215 13	93	3	104	3		3	5,4	1,5	
7 215 23	93	3	104	3		3	5,4	1,5	
7 215 07	95	3	106	3		3	10	1,5	
7 215 08	95	3	106	3		3	10	1,5	
7 215 21	95	3	106	3		3	10	1,5	
7 215 25	95	3	106	3		3	10	1,5	
7 215 26	95	3	106	3		3	10	1,5	
7 112 07	69	3	80	3		3	0,2	1,5	
7 112 06	62	3	73	3		3	0,2	1,5	
7 112 05	60	3	71	3		3	0,2	1,5	
7 112 04	67	3	78	3		3	0,3	1,5	



Numer zamówienia	Poziom ciśnienia akustycznego LpA (dB)	Niepewność pomiaru wartości pomiarowej KpA (dB)	Poziom mocy akustycznej LWA (dB)	Niepewność pomiaru wartości pomiarowej KWA (dB)	Wartość szczytowa hałasu LpCpeak (dB)	Niepewność pomiaru wartości pomiarowej KpCpeak (dB)	Wibracje 1 ah 3-droż. (m/s <sup>2</sup> )	Wibracje 2 ah 3-droż. (m/s <sup>2</sup> )	Niepewność pomiaru wartości pomiarowej Ka (m/s <sup>2</sup> )
7 112 03	65	3	76	3		3	0,4	1,5	
7 112 36	69	3	80	3		3	0,4	1,5	
7 112 40	62	3	73	3	79,7	3	0,4	1,5	
7 112 41	62	3	73	3	79,7	3	0,4	1,5	
7 112 42	60	3	71	3	75,6	3	0,4	1,5	
7 112 43	60	3	71	3	75,6	3	0,4	1,5	
7 112 44	60	3	71	3	75,6	3	0,4	1,5	
7 112 02	69	3	80	3		3	0,5	1,5	
7 112 01	68	3	79	3		3	0,6	1,5	
7 113 05	70	3	81	3		3	< 2,5	1,5	
7 110 94	70	3	81	3		3	< 2,5	1,5	
7 112 45	64,6	3	75,6	3	81,1	3	0,6	1,5	
7 221 61	84	3	95	3	99	3	ah, AG 5,0	1,5	ah, DS 2,5
7 221 62	84	3	95	3	99	3	ah, AG 4,5	1,5	ah, DS 2,5
7 221 41	87	3	98	3	99	3	ah, AG 5,0	1,5	ah, DS 2,5
7 221 44	84	3	95	3	99	3	ah, AG 4,5	1,5	ah, DS 2,5
7 221 42	84	3	95	3	101	3	ah, AG 4,5	1,5	ah, DS 2,5
7 221 43	84	3	95	3	101	3	ah, AG 4,5	1,5	ah, DS 2,5
7 221 40	87	3	98	3	99	3	ah, AG 5,0	1,5	ah, DS 2,5
7 221 46	85	3	96	3		3	ah, AG 4,5	1,5	
7 221 47	85	3	96	3		3	ah, AG 5,0	1,5	
7 221 31	87	3	98	3		3	ah, AG 3,8	1,5	
7 221 07	87	3	98	3	103	3	ah, AG 6,0	1,5	ah, DS 2,5
7 221 08	87	3	98	3	103	3	ah, AG 6,0	1,5	ah, DS 2,5
7 221 05	87	3	98	3	103	3	ah, AG 6,0	1,5	ah, DS 2,5
7 221 06	87	3	98	3	103	3	ah, AG 6,0	1,5	ah, DS 2,5
7 221 26	87	3	98	3	103	3	ah, AG 6,0	1,5	ah, DS 2,5
7 221 27	87	3	98	3	103	3	ah, AG 6,0	1,5	ah, DS 2,5
7 221 01	87	3	98	3	103	3	ah, AG 6,0	1,5	ah, DS 2,5
7 221 02	87	3	98	3	103	3	ah, AG 6,0	1,5	ah, DS 2,5
7 223 02	81	3	92	3	95	3	ah, SG 1,5	1,5	
7 223 12	84	3	95	3	98	3	ah, SG 1,6	1,5	
7 223 03	81	3	92	3	95	3	ah, SG 1,5	1,5	
7 223 14	87	3	98	3	101	3	ah, SG Ø D = 50 mm 17,0	1,5	ah, SG Ø D = 12 mm 2,3
7 223 14	86	3	97	3	101	3	ah, SG Ø D = 50 mm 27,0	1,5	ah, SG Ø D = 12 mm 3,9
7 223 13	86	3	97	3	100	3	ah, SG Ø D = 50 mm 2,9	1,5	ah, SG Ø D = 12 mm 1,5
7 224 04	87	3	98	3	103	3	ah, SG 2,4	1,5	
7 224 05	93	3	104	3	106	3	ah, SG 2,0	1,5	
7 220 78	87	3	98	3	105	3	12	1,5	
7 220 92	87	3	98	3		3	4	1,5	
7 221 63	84	3	95	3	100	3	ah, P 3,5	1,5	ah, DS 2,5
7 221 48	84	3	95	3	100	3	ah, P 2,5	1,5	ah, DS 2,5
7 221 49	84	3	95	3	100	3	ah, P 3,5	1,5	ah, DS 2,5
7 221 50	84	3	95	3	100	3	ah, P 2,5	1,5	
7 221 66	84	3	95	3	98	3	4,5	1,5	
7 221 13	86	3	97	3	102	3	2,4	1,5	
7 228 05	84	3	95	3	99	3	2	1,5	
7 221 67	85	3	96	3	101	3	ah, P/T = 3 2,5	1,5	ah, P/T = 6 5,0
7 129 09	76	3	87	3	91	3		1,5	
7 536 02	81	3	92	3		3		1,5	
7 229 36	74	3	85	3	96	3		1,5	
7 229 37	74	3	85	3	96	3		1,5	
7 136 01	78	3	89	3	91	3		1,5	
7 136 02	78	3	89	3	91	3		1,5	
7 236 36	79	3	90	3	93	3		1,5	
7 236 31	79	3	90	3	93	3		1,5	
7 230 27	82	3	93	3		3	1,5	1,5	
7 230 28	82	3	93	3		3	1,5	1,5	
7 230 22	81	3	92	3		3	1,5	1,5	
7 230 29	80	3	91	3		3	4,7	1,5	
7 230 26	80	3	91	3		3	15,6	1,5	
7 230 23	86	3	97	3	103	3	12,1	1,5	
7 230 24	87	3	98	3	103,1	3	22,6	1,5	
7 232 35	76	3	87	3	92	3	11,3	1,5	
7 232 32	76	3	87	3	92	3	9,3	1,5	
7 232 36	76	3	87	3	92	3	6,4	1,5	
7 232 37	77	3	88	3	93	3	9,19	1,5	
7 232 29	78	3	89	3	93	3	4,4	1,5	
7 232 30	85	3	96	3	100	3	8,9	1,5	
7 232 31	85	3	96	3	100	3	10	1,5	

# Parametry wibracji i emisji hałasu

Numer zamówienia	Poziom ciśnienia akustycznego LpA (dB)	Niepewność pomiaru wartości pomiarowej KpA (dB)	Poziom mocy akustycznej LWA (dB)	Niepewność pomiaru wartości pomiarowej KWA (dB)	Wartość szczytowa hałasu LpCpeak (dB)	Niepewność pomiaru wartości pomiarowej KpCpeak (dB)	Wibracje 1 ahv 3-droż. (m/s <sup>2</sup> )	Wibracje 2 ahv 3-droż. (m/s <sup>2</sup> )	Niepewność pomiaru wartości pomiarowej Ka (m/s <sup>2</sup> )
7 234 17	79	3	90	3	94	3	7,8	1,5	
7 234 15	79	3	90	3	94	3	7,8	1,5	
7 234 06	83	3	94	3	97	3	16	1,5	13
7 234 22	89	3	100	3	102	3	7	1,5	
7 234 23	89	3	100	3	102	3	7	1,5	
7 534 08	81	3	92	3	102	3	ah, D 7.1	1,5	
7 238 14	86,5	3	97,5	3	102	3	3,5	1,5	
7 824 41	84	3	95	3	97	3	Ø 80 mm = 11,8 Ø 50 mm = 6,3	1,5	
7 824 39	84	3	95	3	103	3	Ø 125 mm = 7,5 Ø 100 mm = 3,3	1,5	
7 824 40	84	3	95	3	97	3	Ø 125 mm = 2,0	1,5	
7 824 37	83	3	94	3	101	3	2	1,5	
7 824 36	79	3	90	3	98	3	2	1,5	
7 824 38	83	3	94	3	101	3	3,8	1,5	
7 823 03	71	3	82	3	85	3	3,7	1,5	
7 823 14	77	3	88	3	88	3	3,7	1,5	
7 823 15	71	3	82	3	84	3	2	1,5	
7 823 19	79	3	90	3	92	3	5	1,5	
7 823 21	79	3	90	3		3	1	1,5	
7 823 20	77	3	88	3	92	3	5,5	1,5	
7 820 51	77	3	88	3	93	3	3,5	1,5	
7 820 81	76	3	87	3	91	3	0,5	1,5	
7 820 84	81	3	92	3	98	3	2,1	1,5	
7 820 85	81	3	92	3	95	3	4,5	1,5	
7 820 78	79	3	90	3	95	3	0,6	1,5	
7 820 79	81	3	92	3	100	3	4,3	1,5	
7 820 71	81	3	92	3	95	3	4,3	1,5	
7 820 72	81	3	92	3	95	3	4,6	1,5	
7 820 83	83	3	94	3	97	3	3,6	1,5	
7 820 62	83	3	94	3	100	3	3,9	1,5	
7 820 64	84	3	95	3	100	3	3,9	1,5	
7 820 74	85	3	96	3	100	3	3,8	1,5	
7 820 76	85	3	96	3	100	3	4,7	1,5	
7 105 01	75	3	86	3	91	3	2,7	1,5	
7 105 02	75	3	86	3	89	3	1,8	1,5	
7 105 03	75	3	86	3	91	3	2,5	1,5	
7 205 46	82	3	93	3	96	3	3	1,5	
7 272 01	83	3	94	3	98	3		1,5	
7 113 14	71	3	82	3	86	3	1,5	1,5	
7 113 14	71	3	82	3	86	3	1,5	1,5	
7 113 15	71	3	82	3	86	3	1,5	1,5	
7 113 15	71	3	82	3	86	3	1,5	1,5	
7 113 16	74	3	85	3	87	3	1,5	1,5	
7 113 16	74	3	85	3	87	3	1,5	1,5	
7 113 17	74	3	85	3	87	3	1,5	1,5	
7 113 17	74	3	85	3	87	3	1,5	1,5	
7 221 55	85	3	96	3	99	3	ah, AG 4,5	1,5	ah, DS 2,0
7 221 56	85	3	96	3	99	3	ah, AG 4,5	1,5	ah, DS 2,5
7 221 57	85	3	96	3	101	3	ah, AG 4,0	1,5	ah, DS 2,5
7 221 58	85	3	96	3	101	3	ah, AG 4,0	1,5	ah, DS 2,5
7 221 54	85	3	96	3	99	3	ah, AG 4,5	1,5	ah, DS 2,5
7 236 42	79	3	90	3	93	3		1,5	
7 820 86	74	3	85	3	90	3	ah, AG 2,8	1,5	ah, DS 1,0
7 536 03	82	3	93	3		3		1,5	
7 132 03	74	3	85	3	86	3	4,7	1,5	
7 132 02	74	3	85	3	86	3	4,7	1,5	
7 132 01	74	3	85	3	86	3	6,5	1,5	
7 144 01	67	3	78	3	83	3		1,5	
7 232 38	82	3	93	3	93	3	8,8	1,5	
7 232 41	82	3	93	3	93	3	9,5	1,5	
7 232 42	82	3	93	3	93	3	6,8	1,5	
7 232 39	82	3	93	3	93	3	8,8	1,5	
7 232 40	80	3	91	3	91	3	7,3	1,5	
7 520 15	80	3	91	3		3	4,5	1,5	
7 520 16	80	3	91	3		3	4,5	1,5	
9 20 22	73	3	84	3		3		1,5	
9 20 23	73	3	84	3		3		1,5	
7 270 41	82,4	3	93,4	3	97	3	< 2,5	1,5	
7 270 40	82,4	3	93,4	3	97	3	< 2,5	1,5	
7 270 42	82,4	3	93,4	3	97	3	< 2,5	1,5	
7 270 43	82,4	3	93,4	3	97	3	< 2,5	1,5	



Numer zamówienia	Poziom ciśnienia akustycznego LpA (dB)	Niepewność pomiaru wartości pomiarowej KpA (dB)	Poziom mocy akustycznej LWA (dB)	Niepewność pomiaru wartości pomiarowej KWA (dB)	Wartość szczytowa hałasu LpCpeak (dB)	Niepewność pomiaru wartości pomiarowej KpCpeak (dB)	Wibracje 1 ah 3-droż. (m/s <sup>2</sup> )	Wibracje 2 ah 3-droż. (m/s <sup>2</sup> )	Niepewność pomiaru wartości pomiarowej Ka (m/s <sup>2</sup> )
7 113 18	80	3	91	3	91	3	0,5	1,5	1,5
7 113 18	80	3	91	3	91	3	0,5	1,5	1,5
7 104 05	85	3	96	3	104	3	0,5	1,5	10,5
7 104 05	85	3	96	3	104	3	0,5	1,5	10,5
7 113 19	76	3	87	3	90	3	0,6	1,5	1,8
7 113 19	76	3	87	3	90	3	0,6	1,5	1,8
7 104 06	87	3	98	3	106	3	0,6	1,5	12,1
7 104 06	87	3	98	3	106	3	0,6	1,5	12,1
7 115 01	86	3	97	3	109	3	6	1,5	
7 115 01	86	3	97	3	109	3	6	1,5	
7 115 02	86	3	97	3	109	3	6	1,5	
7 115 02	86	3	97	3	109	3	6	1,5	
7 116 01	74	3	85	3	87	3	1,5	1,5	
7 116 02	74	3	85	3	87	3	1,5	1,5	
7 116 06	74	3	85	3	87	3	1,5	1,5	
7 116 05	74	3	85	3	87	3	1,5	1,5	
7 116 03	73	3	84	3	86	3	1,5	1,5	
7 116 04	73	3	84	3	86	3	1,5	1,5	
7 116 04	73	3	84	3	86	3	1,5	1,5	
7 116 08	73	3	84	3	86	3	1,5	1,5	
7130 02	74,6	3	85,6	3	87,9	3	3,3	1,5	
7 130 01	74,8	3	85,8	3	87,9	3	10,1	1,5	
7 230 34	82,5	3	93,5	3	94,9	3	4,1	1,5	
7 230 35	81,7	3	92,7	3	93,8	3	4,8	1,5	
7 230 31	81,1	3	92,1	3	93,3	3	5,7	1,5	
7 230 32	81,1	3	92,1	3	93,3	3	5,7	1,5	
7 230 33	76,2	3	87,2	3	91	3	10,8	1,5	
7 221 73	90	3	101	3	105	3	ah, AG 5,0	1,5	ah, DS 1,8
7 221 74	90	3	101	3	105	3	ah, AG 5,0	1,5	ah, DS 1,8
7 221 77	90	3	101	3	105	3	ah, AG 6,0	1,5	ah, DS 1,8
7 221 75	89	3	100	3	104	3	ah, AG 5,0	1,5	ah, DS 2,0
7 221 76	89	3	100	3	104	3	ah, AG 5,0	1,5	ah, DS 2,0
7 221 78	90	3	101	3	105	3	ah, AG 5,0	1,5	ah, DS 3,5
7 221 79	90	3	101	3	105	3	ah, AG 5,0	1,5	ah, DS 3,5
7 221 80	90	3	101	3	105	3	ah, AG 5,0	1,5	ah, DS 3,5
7 221 81	90	3	101	3	105	3	ah, AG 5,0	1,5	ah, DS 3,5
7 221 82	90	3	101	3	105	3	ah, AG 5,0	1,5	ah, DS 3,5
7 221 83	90	3	101	3	105	3	ah, AG 5,0	1,5	ah, DS 3,5
7 221 84	90	3	101	3	105	3	ah, AG 5,0	1,5	ah, DS 3,5
7 236 38	79	3	90	3	93	3		1,5	
7 112 08	69	3	80	3		3	0,4	1,5	
7 112 09	69	3	80	3		3	0,4	1,5	
7 112 00	69	3	80	3		3	0,4	1,5	
7 205 47	81,1	3	92,1	3	95,2	3	ah, D 2.4	1,5	
7 205 49	82,1	3	93,1	3	95,6	3	ah, D 1.9	1,5	
7 112 50	62	3	73	3	80	3	0,4	1,5	
7 112 51	60	3	71	3	76	3	0,4	1,5	
7 112 52	65	3	76	3	81	3	0,6	1,5	
7 112 53	70,8	3	81,8	3	86,1	3	0,5	1,5	
7 112 54	63,9	3	74,9	3	81	3	0,2	1,5	
7 112 55	66,3	3	77,3	3	81	3	0,3	1,5	
7 112 56	66,8	3	77,8	3	81	3	0,3	1,5	
7 229 43	74	3	85	3	96	3		1,5	
7 229 44	74	3	85	3	96	3		1,5	
7 229 42	72	3	83	3	84	3		1,5	
7 271 04	81	3	92	3	96	3	ah, D 3,5	1,5	ah, D 5,5
7 271 03	81	3	92	3	96	3	ah, D 3,5	1,5	ah, D 5,5
9 20 27	68	3	81	3		3	< 2,5	1,5	
9 20 28	68	3	81	3		3	< 2,5	1,5	
7 205 51	82	3	93	3	96	3	3	1,5	
7 105 04	75	3	86	3	89	3	1,8	1,5	
7 223 16	84	3	95	3	97	3	ah, SG (Ø 25 mm) 4,7	1,5	
7 223 17	84	3	95	3	97	3	ah, SG (Ø 25 mm) 4,7	1,5	ah, SG (Ø 50 mm) 7,9
7 223 18	84	3	95	3	97	3	ah, SG (Ø 25 mm) 5,3	1,5	
7 223 19	84	3	95	3	97	3	ah, SG (Ø 25 mm) 5,3	1,5	ah, SG (Ø 50 mm) 11,4
7 223 24	83	3	94	3	95	3	ah, SG (Ø 25 mm) 4,8	1,5	
7 223 25	83	3	94	3	95	3	ah, SG (Ø 25 mm) 1,0	1,5	ah, P 1,5
7 223 20	84	3	95	3	97	3	ah, SG (Ø 25 mm) 1,9	1,5	ah, SG (Ø 50 mm) 2,9
7 223 21	85	3	96	3	98	3	ah, SG (Ø 25 mm) 9,7	1,5	
7 223 22	85	3	96	3	98	3	ah, SG (Ø 25 mm) 9,7	1,5	

**Parametry wibracji i emisji hałasu**

Numer zamówienia	Poziom ciśnienia akustycznego LpA (dB)	Niepewność pomiaru wartości pomiarowej KpA (dB)	Poziom mocy akustycznej LWA (dB)	Niepewność pomiaru wartości pomiarowej KWA (dB)	Wartość szczytowa hałasu LpCpeak (dB)	Niepewność pomiaru wartości pomiarowej KpCpeak (dB)	Wibracje 1 ahv 3-droż. (m/s <sup>2</sup> )	Wibracje 2 ahv 3-droż. (m/s <sup>2</sup> )	Niepewność pomiaru wartości pomiarowej Ka (m/s <sup>2</sup> )
7 223 23	85	3	96	3	98	3	ah, SG (Ø 25 mm) 1,5	1,5	ah, SG (Ø 50 mm) 4,5
7 221 86	90	3	101	3	105	3	ah, AG 7,9	1,5	ah, DS 1,5
7 221 87	90	3	101	3	105	3	ah, AG 7,9	1,5	ah, DS 1,5
7 221 88	90	3	101	3	105	3	ah, AG 7,3	1,5	ah, DS 1,5
7 221 89	90	3	101	3	105	3	ah, AG 7,3	1,5	ah, DS 1,5
7 221 90	90	3	101	3	105	3	ah, AG 5,9	1,5	ah, DS 2,1
7 221 91	90	3	101	3	105	3	ah, AG 5,9	1,5	ah, DS 2,1
7 221 92	90	3	101	3	105	3	ah, AG 5,0	1,5	ah, DS 1,6
7 221 93	90	3	101	3	105	3	ah, AG 5,0	1,5	ah, DS 1,6
7 221 94	90	3	101	3	105	3	ah, AG 3,4	1,5	ah, DS 1,6
7 221 95	90	3	101	3	105	3	ah, AG 3,4	1,5	ah, DS 1,6
7 115 03	93,8	3	104,8	3	112	3	14,5	1,5	
7 116 10	74	3	75,5	3	86,5	3	1,0	1,5	
7 113 21	65,9	3	76,9	3	78,9	3	ah 0.4	1,5	
7 113 20	65,6	3	76,6	3	78,4	3	1	1,5	
7 129 15	70	3	81	3	83	3		1,5	
7 129 12	74	3	85	3	87	3		1,5	
7 222 07	90	3	101	3	105	3	ah, AG 5,0	1,5	ah, DS 3,5
7 222 08	90	3	101	3	105	3	ah, AG 5,0	1,5	ah, DS 3,5
7 222 09	90	3	101	3	105	3	ah, AG 5,0	1,5	ah, DS 3,5
7 222 10	90	3	101	3	105	3	ah, AG 5,0	1,5	ah, DS 3,5
7 222 11	90	3	101	3	105	3	ah, AG 5,0	1,5	ah, DS 3,5
7 222 12	90	3	101	3	105	3	ah, AG 5,0	1,5	ah, DS 3,5
7 222 13	90	3	101	3	105	3	ah, AG 4,1	1,5	ah, DS 2,2
7 222 18	90	3	101	3	105	3	ah, AG 5,9	1,5	ah, DS 2,1
7 222 19	90	3	101	3	105	3	ah, AG 5,9	1,5	ah, DS 2,1
7 222 20	90	3	101	3	105	3	ah, AG 5,0	1,5	ah, DS 1,6
7 222 21	90	3	101	3	105	3	ah, AG 5,0	1,5	ah, DS 1,6
7 222 22	90	3	101	3	105	3	ah, AG 3,4	1,5	ah, DS 1,6
7 222 23	90	3	101	3	105	3	ah, AG 3,4	1,5	ah, DS 1,6
7 129 27	83	3	94	3	97	3		1,5	
7 129 25	70	3	81	3	83	3		1,5	
7 129 26	70	3	81	3	83	3		1,5	
7 109 01	75	3	86	3	91	3	2,7	1,5	
7 209 38	82	3	93	3	96	3	< 1.5	1,5	
7 129 22	74	3	85	3	87	3		1,5	
7 229 52	72	3	83	3	84	3		1,5	
7 229 54	74	3	85	3	96	3		1,5	
7 229 53	74	3	85	3	96	3		1,5	









**VC =** 



FSC 1.6/1.6X/1.6 Q/2.0/2.0X/2.0 Q

	<b>VC</b>		<b>VC</b>		<b>VC</b>
6 35 02 102 ...	2	6 39 03 083 ...	2	6 39 03 161 ...	3
6 35 02 103 ...	2	6 39 03 087 ...	2	6 39 03 162 ...	3
6 35 02 115 ...	2	6 39 03 095 ...	2	6 39 03 163 ...	2
6 35 02 116 ...	2	6 39 03 097 ...	3	6 39 03 164 ...	2
6 35 02 119 ...	3	6 39 03 099 ...	4	6 39 03 166 ...	3
6 35 02 120 ...	4	6 39 03 101 ...	3	6 39 03 168 ...	4
6 35 02 121 ...	4	6 39 03 103 ...	2	6 39 03 169 ...	4
6 35 02 122 ...	4	6 39 03 104 ...	2	6 39 03 170 ...	4
6 35 02 123 ...	4	6 39 03 105 ...	3	6 39 03 171 ...	4
6 35 02 124 ...	4	6 39 03 107 ...	3	6 39 03 172 ...	2
6 35 02 135 ...	3	6 39 03 108 ...	2	6 39 03 173 ...	2
6 35 02 136 ...	4	6 39 03 109 ...	2	6 39 03 174 ...	3
6 35 02 137 ...	2	6 39 03 110 ...	2	6 39 03 176 ...	3
6 35 02 138 ...	3	6 39 03 111 ...	4	6 39 03 179 ...	4
6 35 02 145 ...	2	6 39 03 113 ...	3	6 39 03 181 ...	3
6 35 02 147 ...	3	6 39 03 114 ...	3	6 39 03 182 ...	5
6 35 02 148 ...	3	6 39 03 115 ...	2	6 39 03 183 ...	2
6 35 02 158 ...	2	6 39 03 116 ...	4	6 39 03 184 ...	2
6 35 02 162 ...	4	6 39 03 117 ...	4	6 39 03 185 ...	2
6 35 02 163 ...	4	6 39 03 118 ...	2	6 39 03 186 ...	2
6 35 02 164 ...	3	6 39 03 120 ...	2	6 39 03 189 ...	3
6 35 02 165 ...	4	6 39 03 121 ...	2	6 39 03 190 ...	4
6 35 02 167 ...	1	6 39 03 122 ...	2	6 39 03 191 ...	3
6 35 02 168 ...	1	6 39 03 123 ...	4	6 39 03 194 ...	4
6 35 02 172 ...	1	6 39 03 124 ...	2	6 39 03 195 ...	4
6 35 02 173 ...	1	6 39 03 125 ...	4	6 39 03 196 ...	3
6 35 02 185 ...	3	6 39 03 127 ...	2	6 39 03 198 ...	4
6 35 02 186 ...	2	6 39 03 128 ...	3	6 39 03 206 ...	3
6 37 06 018 ...	3	6 39 03 129 ...	3	6 39 03 207 ...	3
6 37 31 001 ...	1	6 39 03 131 ...	3	6 39 03 208 ...	3
6 37 31 002 ...	1	6 39 03 132 ...	3	6 39 03 209 ...	3
6 37 31 005 ...	1	6 39 03 133 ...	3	6 39 03 210 ...	3
6 38 06 129 ...	1	6 39 03 143 ...	4	6 39 03 211 ...	3
6 38 06 136 ...	1	6 39 03 144 ...	3	6 39 03 212 ...	2
6 38 06 140 ...	1	6 39 03 146 ...	3	6 39 03 217 ...	3
6 38 06 153 ...	1	6 39 03 147 ...	2	6 39 03 221 ...	5
6 38 06 195 ...	3	6 39 03 152 ...	3	6 39 03 222 ...	5
6 39 03 072 ...	2	6 39 03 153 ...	3	6 39 03 223 ...	5
6 39 03 073 ...	2	6 39 03 154 ...	3	6 39 03 227 ...	3
6 39 03 076 ...	2	6 39 03 155 ...	3	6 39 03 228 ...	5
6 39 03 079 ...	2	6 39 03 156 ...	3	6 39 03 229 ...	4
6 39 03 081 ...	4	6 39 03 157 ...	3	6 39 03 230 ...	5
6 39 03 082 ...	3	6 39 03 160 ...	4	6 39 03 231 ...	4



	FSC500QSL	AFSC18QSL		FSC500QSL	AFSC18QSL
	VC	VC		VC	VC
6 35 02 097 ...	0	0	6 37 31 001 ...	0	0
6 35 02 106 ...	0	0	6 37 31 002 ...	0	0
6 35 02 113 ...	0	0	6 37 31 006 ...	1	1
6 35 02 114 ...	0	0	6 38 06 129 ...	0	0
6 35 02 118 ...	0	0	6 38 06 136 ...	0	0
6 35 02 125 ...	0	0	6 38 06 140 ...	0	0
6 35 02 126 ...	1	1	6 38 06 141 ...	0	0
6 35 02 127 ...	1	2	6 38 06 142 ...	0	0
6 35 02 133 ...	1	1	6 38 06 159 ...	0	0
6 35 02 134 ...	1	2	6 38 06 195 ...	0	2
6 35 02 151 ...	1	1	6 38 10 031 ...	1	3
6 35 02 152 ...	1	1	6 39 03 165 ...	0	0
6 35 02 157 ...	1	1	6 39 03 200 ...	0	0
6 35 02 160 ...	1	1	6 39 03 201 ...	0	0
6 35 02 161 ...	1	2	6 39 03 202 ...	0	0
6 35 02 166 ...	0	1	6 39 03 226 ...	1	1
6 35 02 169 ...	0	1	6 39 03 233 ...	0	0
6 35 02 170 ...	0	1	6 39 03 234 ...	1	2
6 35 02 174 ...	0	0	6 39 03 235 ...	0	1
6 35 02 175 ...	0	1	6 39 03 236 ...	2	2
6 35 02 176 ...	0	1	6 39 03 237 ...	1	1
6 35 02 183 ...	1	1	6 39 03 238 ...	1	1
6 35 02 184 ...	0	0	6 39 03 239 ...	2	2
6 35 02 187 ...	0	1	6 39 03 240 ...	1	1
6 35 02 188 ...	0	1	6 39 03 241 ...	1	1
6 35 02 191 ...	1	1	6 39 03 242 ...	1	1
6 35 02 193 ...	1	1	6 39 03 243 ...	1	1
6 35 02 196 ...	1	1	6 39 03 244 ...	1	1
6 35 02 198 ...	1	1	6 39 03 245 ...	0	0
6 35 02 199 ...	1	1	6 39 03 246 ...	3	3
6 35 02 200 ...	1	2	6 39 03 247 ...	3	3
6 35 02 201 ...	1	2	6 39 03 248 ...	3	3
6 35 02 202 ...	1	2			
6 35 02 203 ...	1	2			
6 35 02 204 ...	1	1			
6 35 02 205 ...	1	1			
6 35 02 206 ...	1	1			
6 35 02 207 ...	1	1			
6 35 02 208 ...	1	2			
6 35 02 213 ...	0	1			
6 35 02 214 ...	0	1			
6 35 02 215 ...	0	1			
6 35 02 216 ...	0	0			
6 35 02 217 ...	0	1			
6 35 02 218 ...	0	1			
6 35 02 219 ...	0	1			
6 35 02 220 ...	0	1			
6 37 06 019 ...	0	0			
6 37 19 011 ...	1	1			



	AFMT12QSL AFMT12SL	AFMM18QSL	FMM250, 250Q, AFMM14, FMT250SL, 250QSL	FMM350QSL
	VC	VC	VC	VC
6 35 02 097 ...	0	0	2	0
6 35 02 106 ...	0	0	2	0
6 35 02 113 ...	0	0	2	0
6 35 02 114 ...	0	0	1	0
6 35 02 118 ...	0	0	2	0
6 35 02 125 ...	0	0	1	0
6 35 02 126 ...	1	1	4	1
6 35 02 127 ...	1	1	5	1
6 35 02 133 ...	1	1	4	1
6 35 02 134 ...	1	1	5	1
6 35 02 151 ...	1	1	4	1
6 35 02 152 ...	1	1	5	1
6 35 02 157 ...	1	1	3	0
6 35 02 160 ...	1	1	4	1
6 35 02 161 ...	1	1	5	1
6 35 02 166 ...	1	1	2	0
6 35 02 169 ...	1	1	3	0
6 35 02 170 ...	1	1	3	0
6 35 02 174 ...	0	0	3	0
6 35 02 175 ...	1	1	3	0
6 35 02 176 ...	1	1	3	0
6 35 02 183 ...	1	1	4	1
6 35 02 184 ...	0	0	3	0
6 35 02 187 ...	1	1	3	0
6 35 02 188 ...	1	1	2	0
6 35 02 191 ...	1	1	4	1
6 35 02 193 ...	1	1	4	1
6 35 02 196 ...	1	1	3	0
6 35 02 198 ...	1	1	4	1
6 35 02 199 ...	1	1	5	1
6 35 02 205 ...	1	1	4	1
6 35 02 206 ...	1	1	4	1
6 35 02 207 ...	1	1	5	1
6 35 02 208 ...	1	1	5	1
6 35 02 214 ...	1	1	3	0
6 35 02 216 ...	0	0	2	0
6 35 02 217 ...	1	1	2	0
6 35 02 219 ...	1	1	3	0
6 37 06 019 ...	0	0	3	0
6 37 19 011 ...	1	1	4	1
6 37 31 001 ...	1	0	2	0
6 37 31 002 ...	1	0	1	0
6 38 06 129 ...	0	0	1	0
6 38 06 136 ...	0	0	1	0
6 38 06 140 ...	0	0	1	0
6 38 06 141 ...	0	0	1	0
6 38 06 142 ...	0	0	1	0
6 38 06 159 ...	0	0	1	0
6 38 06 195 ...	1	3	3	1
6 38 10 031 ...	2	3	5	1
6 39 03 165 ...	0	0	3	0
6 39 03 200 ...	0	0	2	0
6 39 03 201 ...	0	0	2	0
6 39 03 202 ...	0	0	2	0
6 39 03 226 ...	1	1	4	1
6 39 03 233 ...	0	0	2	0
6 39 03 234 ...	1	2	4	1
6 39 03 235 ...	1	1	3	0
6 39 03 245 ...	0	0	3	0

**FEIN. Unverwüstliche  
Elektrowerkzeuge.**



## **3 YEAR FEIN PLUS WARRANTY**

**3-letnia gwarancja FEIN PLUS:  
Zarejestruj swoje urządzenie i ciesz się  
3-letnią gwarancją.**

Aby przedłużyć gwarancję do 3 lat, wystarczy  
zarejestrować swoje urządzenie przez Internet.

[www.fein.com/warranty](http://www.fein.com/warranty)

Infolinia w sprawie gwarancji:

Tel. 12 269 31 03 wewn. 14

E-mail: [serwis@fein.pl](mailto:serwis@fein.pl)

### **Serwis FEIN.**

C. & E. FEIN Service GmbH to nasz partner odpowiedzialny  
za centralną obsługę zgłoszeń serwisowych i gwarancyjnych.  
Oferuje szybkie i efektywne wykonywanie przeglądów,  
napraw i kontroli bezpieczeństwa wszystkich produktów  
FEIN.

Kontakt:

Tel. +49 (0)7173 183 - 467

E-mail: [info@fein-service.de](mailto:info@fein-service.de)

FEIN-Polska-Elektrownarzędzia Sp. z o.o.

ul. Christo Botewa 2b, 30-798 Krakow

Tel. +48 (12) 269 31 03 (04)

Fax +48 (12) 269 31 05

[biuro@fein.pl](mailto:biuro@fein.pl) • [www.fein.pl](http://www.fein.pl)

## **36-MIESIĘCZNY KOMPLEKSOWY SERWIS**

**Serwis FEIN Premium:  
36-miesięczny kompleksowy serwis  
w atrakcyjnej cenie.**

Bezpłatna naprawa obejmująca koszty transportu,  
części zamienne i eksploatacyjne, akumulatory  
i ładowarki, krótkie terminy napraw, możliwość  
śledzenia stanu realizacji przez Internet, stosowanie  
wyłącznie oryginalnych części zamiennych FEIN,  
nowe urządzenie w razie kradzieży.

Chętnie udzielimy dodatkowych informacji:

Tel. +49 (0)7173 183 - 466

E-mail: [premium@fein-service.de](mailto:premium@fein-service.de)

### **W FEIN znajdziesz każdą część zamienną.**

Wszystko, czego potrzebujesz do swoich urządzeń.  
Przez długie lata.

Infolinia techniczna:

Tel. +49 (0)7173 183 - 490

E-mail: [service@fein.de](mailto:service@fein.de)

### **Cennik obowiązuje od dnia 1 kwietnia 2018 r.**

Cennik nie stanowi oferty handlowej w rozumieniu Kodeksu Cywilnego. Podane ceny  
są cenami netto i brutto wyrażonymi w PLN. Wraz z wprowadzeniem niniejszego  
cennika wszystkie dotychczasowe cenniki tracą ważność. Firma FEIN-Polska-Elektro-  
narzędzia Sp. z o.o. nie ponosi odpowiedzialności za ewentualne błędy w druku.