

► METAL

FEIN. Unverwüstliche
Elektrowerkzeuge.



Prelucrarea completă cu FEIN a suprafețelor din oțel inoxidabil.

Pentru rezultate sclipitoare.



Oțelul inoxidabil oferă perspective sclipitoare. Profitați și dumneavoastră prin cunoștința și sculele FEIN.

Oțelul inoxidabil este rezistent la coroziune, are rezistență mecanică mare și oferă la propriu posibilități de design „sclipitoare“. Până acum, numai utilizatorii cu experiență practică de câteva decenii au avut cunoștințe tehnologice necesare pentru utilizarea sa. În calitate de partener vechi al branșei de prelucrare a metalelor, FEIN cunoaște cel mai bine cerințele pentru prelucrarea oțelului inoxidabil și vă oferă soluțiile optime pentru acest domeniu: produse FEIN durabile, aproape indestructibile, adaptate special la aplicațiile tipice pentru oțelul inoxidabil – și accesorii speciale, precum seturile de accesorii adaptate perfect diferitelor aplicații. Doriți să readuceți rapid luciul de oglindă suprafețelor mari? Doriți să prelucrați suprafețele țevilor sau ale profilurilor în locuri greu accesibile, de exemplu în cazul balustradelor? FEIN facilitează obținerea de rezultate optime într-un timp considerabil redus.

Soluțiile indestructibile FEIN vă facilitează pur și simplu ascensiunea.

Îndepărtarea cordoanelor de sudură, decuparea profilurilor sau satinarea și lustruirea suprafețelor până la luciul de oglindă: prin soluțiile durabile și totodată practice, care respectă particularitățile materialului (cum ar fi de ex. încălzirea suprafeței la șlefuirea tablei din oțel inoxidabil), vă punem în mâini cheia uneia dintre cele mai promițătoare piețe ale viitorului.

Prelucrarea suprafețelor



Aplicațiile tipice evoluează de la șlefuirea grosieră și satinare până la luciul de oglindă. Șlefuirea la rece previne în acest caz deformarea metalului. Rezultatele optime sunt asigurate de mașini cu utilizare flexibilă, cum ar fi mașina de șlefuit-lustruit FEIN și seturile perfect adaptate, concepute pe principiul modular.

Prelucrarea țevilor și profilurilor



Rectificarea optimă a cordoanelor de sudură, fără deteriorarea suprafețelor adiacente sau satinarea și lustruirea perfectă a cotelor de țevă: pentru aceasta, sculele trebuie să aibă un contact optim cu suprafața piesei. Cu ajutorul mașinilor de polizat-șlefuit cu bandă abrazivă FEIN prelucrați îmbinările care până acum necesitau prelucrarea manuală, fără demontare, într-o singură etapă de lucru.

Prelucrare colțurilor și muchiilor



Curățarea, îndepărtarea negrelii cauzate de supraîncălzire și debavurarea: sculele electrice FEIN, cum ar fi mașina de șlefuit cordoane de sudură, se impun printr-o robustețe unică și dimensiuni reduse. Astfel, prelucrarea îmbinărilor nu reprezintă o problemă nici în locurile greu accesibile.

Aplicații

Prelucrarea suprafețelor	4
Toate aplicațiile practice pe scurt	5
Prelucrarea țevilor și profilurilor	6
Toate aplicațiile practice pe scurt	7
Prelucrarea automată a țevilor și profilurilor cu GRIT	8
Toate aplicațiile practice pe scurt	9
Prelucrarea colțurilor și muchiilor	10
Toate aplicațiile practice pe scurt	11
De la rectificarea grosieră la luciul de oglindă – seturile FEIN pentru oțel inoxidabil	12

Produse

Mașinile și seturile FEIN pe scurt	14
Polizor unghiular compact WSG 15-70 Inox	16
Seturi și accesorii	17
Polizor unghiular compact WSG 15-125 PS	20
Seturi și accesorii	21
Mașină de șlefuit-lustruit WPO 14-25 E	22
Seturi și accesorii	23
Polizor drept MShy 648-1 Z+ accesorii	28
Polizor drept AHSI 636 C+ accesorii	30
Mașină de șlefuit cordoane de sudură KS 10-38 E	32
Mașină de șlefuit țevi RS10-70E	34
Seturi și accesorii	35

Mașină de șlefuit țevi RS 12-70E	36
Seturi și accesorii	37
Pilă tip bandă BF10-280 E	40
Seturi și accesorii	41
Polizoare cu bandă abrazivă GRIT	42
GRITGX pe scurt	43
GRIT GX75 2H	44
Module suplimentare GRITGX	45
Accesorii GRITGX	46
GRITGI pe scurt	47
GRITGI 150 2H	48
Module suplimentare GRITGI	49
Accesorii GRITGI	50



Rezultate optime până la finisare – prelucrarea suprafețelor cu FEIN.

Mari sau mici, netede sau texturate, lucioase sau mate? Soluția corect aleasă poate fi una sau alta, în funcție de cum arăta anterior suprafața dvs. și cum ar trebui să arate ulterior. FEIN este primul producător care vă oferă cunoștințele necesare, mașinile plus accesoriile adecvate, precum și seturile special adaptate pentru oțelul inoxidabil în scopul prelucrării suprafețelor.

Îndepărtarea impurităților



Curățare și finisare rapidă și eficientă a suprafețelor mari. Discul ondulat vlies se adaptează perfect la structurile în relief.

Șlefuirea grosolană



Șlefuirea suprafeței cu manșoane de șlefuire pentru o putere de prelucrare superioară.

Prelucrarea cordoanelor de sudură



Șlefuire cu cuplu mare, dar turație redusă, cu discuri lamelare. În acest fel se previne încălzirea excesivă a materialului.

Îndepărtarea zgârieturilor



Șlefuirea punctiformă a micilor zgârieturi cu discul de finisare. În cazul zgârieturilor mai adânci se pot utiliza discurile abrazive cu scai „Pyramix”.

Îndepărtarea negrelii în urma sudării



Îndepărtarea eficientă a negrelii produse de sudare, cu discul ondulat vlies sau cu discul de șlefuire vlies. Pentru adaptare optimă la cordoanele de sudură.

Satinarea suprafețelor



Rezultate profesionale la satinarea suprafețelor. Prelucrare uniformă pe toată suprafața, fără treceri vizibile.

Pregătirea pentru lustruire



Pregătirea optimă pentru lustruirea suprafețelor. Obținerea unor suprafețe șlefuite cu aspect ales, prin procedeul rotativ.





Lustruirea până la luciul de oglindă



Rezultate „High-end-Polish” pentru suprafețe, țevi și profiluri. Pentru adâncimile mari sunt disponibile consumabile cu diametru mai mare.



Scule electrice și accesorii FEIN pentru prelucrarea suprafețelor din oțel inoxidabil.

Mașina	Pagina	Accesorii originale FEIN	Îndepărtarea impurităților	Șlefuirea grosolană	Îndepărtarea cor- doanelor de sudură	Îndepărtarea zgărieturilor	Îndepărtarea negre- lii în urma sudării	Satinarea suprafețelor	Pregătirea pentru lustruire	Lustruirea până la luciul de oglindă	
WSG 15-70 Inox	16-19	SET Set Start - pregătirea pentru lustruirea suprafețelor / țevilor/profilurilor		▲▲	▲▲	▲▲	▲▲		▲		
		SET Set pentru oțel inoxidabil - pregătirea pentru lustruirea suprafețelor / țevilor/profilurilor				▲	▲▲		▲▲		
		 Disc lamelar abraziv / disc de degroșat		▲▲	▲▲						
		 Disc șlefuire vlies	▲▲			▲	▲▲				
WSG 15-125 PS	20			▲▲	▲▲						
WPO 14-25 E	22-27	SET Set pentru oțel inoxidabil, suprafață standard	▲▲			▲	▲▲	▲			
		SET Set pentru oțel inoxidabil, satinare suprafețe				▲	▲	▲▲			
		SET Set pentru oțel inoxidabil, șlefuire suprafețe		▲▲	▲	▲					
		SET Set pentru oțel inoxidabil - lustruire suprafețe / țevi / profiluri								▲▲	
		 Disc vlies de lustruit extra moale, 150 / 200mm								▲▲	
		 Disc șlefuire vlies	▲▲			▲	▲▲				
		 Disc ondulat vlies Ø 150/200mm	▲▲				▲▲				

WSG 15-70 Inox



WSG 15-125 PS



WPO 14-25 E



Prelucrare mai bună a circumferinței țevelor și profilurilor? Cu seturile noastre pentru oțel inoxidabil acest lucru nu mai este o problemă.

Cei care doresc prelucrarea optimă a țevelor și profilurilor din oțel inoxidabil se confruntă cu cele mai diverse provocări: pentru că ele servesc, de ex. în cazul balustradelor, nu numai ca element funcțional, ci adesea și ca element de design. Calitatea optimă a suprafeței este aici cel mai important aspect. Cu sculele electrice și seturile pentru oțel inoxidabil FEIN puteți prelucra perfect chiar și în locurile greu accesibile – fără demontare. Iar aceasta într-un timp considerabil redus.

Îndepărtarea impurităților



Curățarea rapidă și eficientă a țevelor și profilurilor: discul ondulat vliet se adaptează perfect tuturor structurilor.

Îndepărtarea zgârieturilor



Îndepărtarea eficientă a zgârieturilor de pe balustradele și țevele curbate.

Prelucrarea cordonului de sudură



Îndepărtarea cordoanelor de sudură fără a deteriora suprafețele adiacente: cu discul lamelar abraziv mediu de la FEIN.

Îndepărtarea negreii în urma sudării



Mașină de șlefuit-lustruit WPO 14-25 E: îndepărtarea eficientă a negreii în urma sudării. Discurile ondulate și flexibile vliet se adaptează perfect la forma pieselor prelucrate.

Satinarea suprafețelor



Pentru profiluri din oțel inoxidabil și suprafețe plane: finisaj satinat cu ajutorul discurilor lamelare vliet.

Pregătirea pentru lustruire



Lustruirea profilurilor – pregătire optimă cu Pyramix în procedura de rotație.

Lustruirea până la luciul de oglindă



Luciul de oglindă perfect chiar și în cazul țevelor cu diametre mari, de până la 120 mm.

Prelucrarea cordoanelor de sudură



Prelucrarea cordoanelor de sudură: de la prelucrarea cordoanelor de sudură până la luciul de oglindă cu mașina de șlefuit cordoane de sudură KS 10-38 E.



Scule electrice și accesorii FEIN pentru prelucrarea țevilor și profilurilor din oțel inoxidabil.

Mașina	Pagina	Accesorii originale FEIN	Îndepărtarea impurităților	Îndepărtarea zgăriturilor	Prelucrarea cordoanelui de sudură	Îndepărtarea negrelii datorită sudurii	Satinarea suprafețelor	Pregătirea pentru lustruire	Lustruirea până la luciul de oglindă	Prelucrarea cordoanelor de sudură
WSG 15-70 Inox	16-19	SET Set Start - pregătirea pentru finisarea suprafețelor / țevilor / profilurilor		▲▲	▲▲	▲▲		▲		
		SET Set pentru oțel inoxidabil - șlefuirea țevilor / profilurilor			▲▲	▲▲	▲			
		SET Set pentru oțel inoxidabil - pregătirea pentru lustruirea suprafețelor / țevilor / profilurilor			▲▲	▲		▲▲		
		Disc șlefuire vlies	▲▲	▲		▲▲				
WPO 14-25 E	22-27	SET Set pentru oțel inoxidabil - lustruirea suprafețelor / țevilor / profilurilor							▲▲	
		SET Set pentru oțel inoxidabil, satinare profiluri	▲	▲		▲	▲▲			
		SET Set pentru oțel inoxidabil, țevi standard	▲	▲		▲	▲			
		Disc de lustruire (lavetă dură, lavetă moale)								▲▲
		Disc vlies de șlefuire Vlies ondulat Ø 200 mm	▲▲	▲		▲▲				
RS 10-70 E	34-35	SET Set Start	▲▲	▲▲	▲	▲▲	▲▲	▲▲		
		Benzi de lustruit								▲▲
RS 12-70 E	36-39	SET Set de bază	▲▲	▲▲	▲	▲▲	▲▲	▲		
		SET Set de lustruire						▲▲	▲▲	
BF 10-280 E	40-41	SET Set Start	▲▲	▲▲	▲	▲	▲	▲		▲
		Bandă de lustruit + pastă							▲▲	
KS 10-38 E	33	SET Set Start	▲▲	▲▲	▲	▲	▲▲			▲▲
		Discuri de lustruire vlies presat / Discuri de lustruire din pâslă	▲▲	▲▲	▲	▲▲	▲▲	▲▲	▲▲	▲▲

▲ potrivit ▲▲ foarte potrivit

WSG 15-70 Inox



WPO 14-25 E



RS 10-70 E



RS 12-70 E



BF 10-280 E



KS 10-38 E



Prelucrarea automată a țevelor și profilurilor? În mod optim cu GRIT.

Polizoarele staționare cu bandă abrazivă GRIT sunt performante, indestructibile și modulare. Acestea facilitează aspecte individuale de șlefuire prin combinarea benzilor de șlefuire speciale. Alt avantaj: dat fiind faptul că țevile și profilurile se șlefuiesc frecvent în regim automat, mașinile GRIT sunt proiectate optim și pentru producția de serie.

Debavurarea



Mașinile de debavurare GRIT cu perii din oțel inoxidabil pentru debavurarea rațională a pieselor de prelucrat manevrabile.

Polizarea racordurilor



Polizarea precisă a razelor de racordare, în câteva secunde, cu modulele de polizare a racordurilor GRIT.

Polizarea îmbinărilor în unghi



Polizări exacte ale îmbinărilor în unghi cu ajutorul plăcii de polizare a îmbinărilor în unghi, în combinație cu GIR.

Îndepărtarea zgârieturilor



Zgârieturile sunt îndepărtate în cadrul unui proces automatizat.

Șanfrenarea



Șanfrenare aproape fără vibrații, performanțe ridicate de prelucrare și costuri reduse pentru scule: cu banda abrazivă GRIT, tip „R”.

Satinarea



Profilurile primesc, grație polizorului GRIT, un finisaj satinat perfect.

Pregătirea pentru lustruire



Modulul de șlefuit suprafețe de revoluție GRIT GIC: obținerea graduală a aspectului de șlefuire pentru pregătirea lustruirii țevelor.



Mașini staționare de șlefuit cu bandă abrazivă GRIT și accesorii pentru prelucrarea țevelor și profilurilor din oțel inoxidabil.

Mașina	Pagina	Debavurarea	Polizarea racordurilor	Șlefuirea îmbinărilor în unghi	Îndepărtarea zgărieturilor	Șanfrenarea	Satinarea suprafețelor	Pregătirea pentru lustruire
GX 75 2H	42-46	▲▲			▲	▲▲		
GX 75 2H+GXR			▲▲					
GX 75 2H+GXC+GXW					▲▲		▲▲	▲▲
GXE		▲▲						
GI 150 2H+GIBE	47-51	▲▲			▲	▲▲		
GI 150 2H+GIBE+GIL					▲▲		▲▲	▲▲
GI 150 2H+GIBE+GIR		▲▲	▲▲					
GI 75 2H/GI 150 2H+GIB+GIC+GXW					▲▲		▲▲	▲▲
GIE		▲▲						

GX 75 2H



GX 75 2H+GXR



GX 75 2H+GXC+GXW



GXE



GI 150 2H+GIBE



GI 150 2H+GIBE+GIL



GI 150 2H+GIBE+GIR



GI 150 2H + GIB + GIC + GXW



GIE



Prelucrarea perfectă a colțurilor și muchiilor – utilizând cunoștințele și sculele FEIN.

Șlefuirea și lustruirea profesională a colțurilor și muchiilor se numără printre cele mai provocatoare sarcini, atunci când vine vorba despre prelucrarea suprafețelor din oțel inoxidabil. Deoarece aceste locuri sunt adesea greu accesibile, ridică din nou cele mai înalte pretenții în termeni de manevrabilitate și mobilitate a mașinilor și sculelor.

Debavurarea



Mașinile de debavurare GRIT cu perii din oțel inoxidabil pentru debavurarea rațională a pieselor de prelucrat manevrabile.

Șanfrenarea



Benzi de șlefuit de înaltă performanță GRIT pentru cele mai ridicate performanțe de prelucrare.

Îndepărtarea cordonului de sudură



Disc lamelar abraziv FEIN pentru îndepărtarea cordonelor de sudură fine, fără a deteriora suprafețele adiacente.

Îndepărtarea negreii în urma sudării



Ideală pentru locurile greu accesibile: pila manevrabilă tip bandă BF 10-280 E cu braț de șlefuit rabatabil.

Prelucrarea cordonelor de sudură











Lucru eficient, de la șlefuire și până la luciul de oglindă, cu mașina de șlefuit cordoane de sudură.





Scule electrice FEIN, mașini staționare de polizat cu bandă abrazivă GRIT și accesorii pentru prelucrarea colțurilor și muchiilor.

Mașina	Pagina	Accesorii originale FEIN	Debavurarea	Șanfrenarea	Îndepărtarea cordoanelor de sudură	Îndepărtarea negrelii datorită sudurii	Prelucrarea cordoanelor de sudură
WSG 15-70 Inox	16–19		▲▲	▲▲	▲▲	▲	
WSG 15-125 PS	20–21		▲▲	▲▲	▲▲		
WPO 14-25 E	22–27	 Disc ondulat vlies Ø 200 mm				▲▲	
KS 10-38 E	32–33	 Set Start			▲	▲▲	▲▲
BF 10-280 E	40–41	 Set Start	▲▲		▲	▲▲	▲▲
		 Bandă de șlefuit ceramică K 80			▲▲		▲
GX 75 2H	44	 Bandă abrazivă GRIT, calitatea R	▲▲	▲▲			
GXE	45	 Perie cu sârmă din inox	▲▲				
GI 150 2H + GIBE	48–49	 Bandă abrazivă GRIT, calitatea R	▲▲	▲▲			
GIE	49–50	 Perie cu sârmă din inox	▲▲				
MShy 648 1Z	28–29				▲	▲▲	
ASHI 636 C	30–31				▲	▲▲	

WSG 15-70 Inox



WSG 15-125 PS



WPO 14-25 E



BF 10-280 E



MShy 648 1Z



ASHI 636 C



KS 10-38 E



GX 75 2H



GXE



GI 150 2H+GIBE



GIE



De la șlefuirea grosolană la luciul de oglindă – seturile FEIN pentru oțel inoxidabil.

Pentru fiecare calitate dorită a suprafeței, FEIN oferă accesorii combinate perfect în seturile FEIN pentru oțel inoxidabil, testate în practică. Seturile sunt adaptate perfect pentru fiecare sculă electrică – polizorul unghiular compact WSG 15-70 Inox sau mașina de șlefuit-lustruit WPO 14-25 E – și pentru aplicațiile practice. Tabelul următor vă arată care este setul optim pentru aplicația dvs. Tot ceea ce trebuie să aveți în vedere este starea inițială a suprafeței, domeniul de utilizare, respectiv piesa de prelucrat – și rezultatul pe care-l doriți pentru suprafață.



Suprafețe cu zgârieturi ușoare

1 Set pentru oțel inoxidabil, suprafață



Suprafață cu cordon de sudură grosier

2 Set pentru oțel inoxidabil, șlefuire suprafață

p. 23



Suprafață cu cordon de sudură fin

4 Set pentru oțel inoxidabil pregătire pentru lustruire suprafețe/țevi/profiluri



Țevi cu zgârieturi

6 Set standard pentru oțel inoxidabil

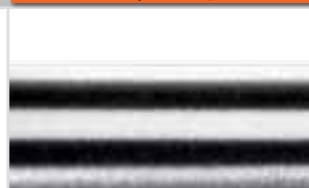
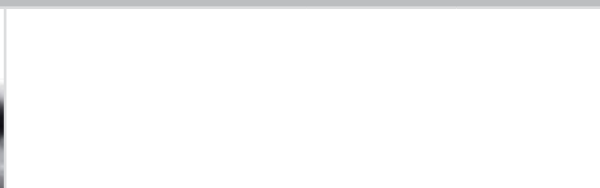

Țevi / profiluri cu cordon de sudură

7 Set pentru oțel inoxidabil, șlefuire țevi / profiluri

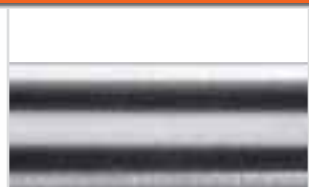
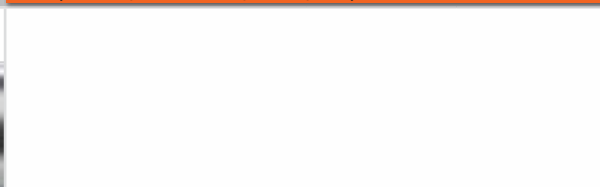



Polizor unghiular compact FEIN WSG 15-70 Inox



Mașina de șlefuit-lustruit FEIN WPO 14-25 E



4 Setul pentru oțel inoxidabil, pregătire pentru lustruire suprafețe / țevi / profiluri



7 Setul pentru oțel inoxidabil, lustruire țevi / profiluri



1 Setul pentru oțel inoxidabil, suprafețe standard



2 Setul pentru oțel inoxidabil, șlefuire suprafețe



3 Setul pentru oțel inoxidabil, satinare suprafețe



6 Setul standard pentru oțel inoxidabil, țevi



8 Setul pentru oțel inoxidabil, satinare profiluri



5 Setul pentru oțel inoxidabil, lustruire suprafețe / țevi / profiluri

ă standard p. 23



3 Set pentru oțel inoxidabil, satinare suprafețe P. 23



p. 17 **5** Set pentru oțel inoxidabil lustruire suprafețe/țevi/profiluri P. 24



, țevi P. 23



p. 17 **8** Set pentru oțel inoxidabil, satinare profiluri p.24

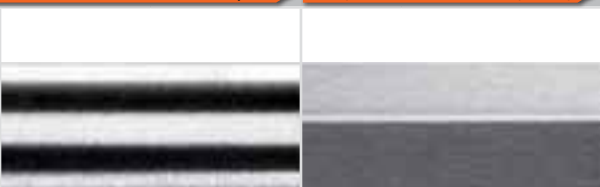

Specialiștii FEIN pentru oțel inoxidabil – mașini indestructibile și seturi.

Suprafețe, țevi și profiluri sau colțuri și muchii: FEIN vă oferă o gamă completă pentru oțelul inoxidabil – foarte diversificată și, în același timp, specializată! Începând cu mașinile individuale ca și polizoarele unghiulare, mașinile de șlefuit-lustruit, mașinile de șlefuit țevi și polizoarele staționare cu bandă abrazivă de la GRIT by FEIN, pe care le puteți combina în mod optim cu accesoriile personalizate pentru aplicațiile dvs., până la seturile adaptate special celor mai frecvente aplicații în domeniul oțelului inoxidabil.

Doriți îndepărtarea impurităților, a negreii cauzate de supraîncălzire, a zgârieturilor și a cordoanelor de sudură? Pregătirea pentru lustruire sau lustruirea până la luciul de oglindă? FEIN are soluția ideală pentru dvs., indiferent de tipul suprafeței sau al aplicației pentru oțelul inoxidabil. Scule și accesorii durabile, indestructibile, cu ajutorul cărora puteți lucra mai rapid, mai confortabil și mai eficient ca niciodată.



Mașinile și seturile FEIN pe scurt.



Polizor unghiular compact WSG 15-70 Inox

pagina 16

- ▶ Set pentru oțel inoxidabil - șlefuire țevi / profiluri
- ▶ Set pentru oțel inoxidabil - pregătire pentru lustruire suprafețe / țevi/ profiluri

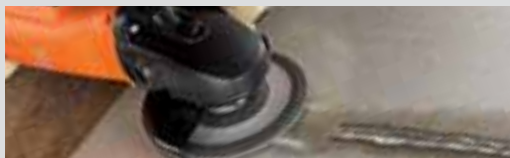

Polizor unghiular compact WSG 15-125 PS

pagina 20



Mașină de șlefuit-lustruit WPO 14-25 E

pagina 22

- ▶ Set pentru oțel inoxidabil, satinare profiluri
- ▶ Set pentru oțel inoxidabil, suprafață standard
- ▶ Set pentru oțel inoxidabil - lustruire suprafețe / țevi / profiluri
- ▶ Set pentru oțel inoxidabil standard țevi
- ▶ Set pentru oțel inoxidabil șlefuire suprafețe
- ▶ Set pentru oțel inoxidabil satinare suprafețe



Polizor drept MShy 648-1 Z

pagina 28

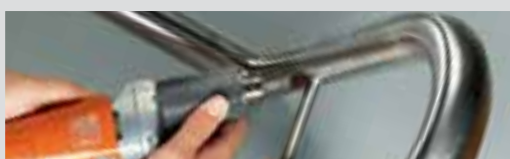

Polizor drept AHSI 636 C

pagina 30



Mașină de șlefuit cordoane de sudură de colț KS 10-38 E

pagina 32



Mașină de șlefuit țevi RS 10-70 E

pagina 34

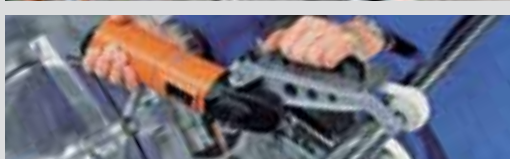

Mașină de șlefuit țevi RS 12-70 E

pagina 36



Pilă tip bandă BF 10-280 E

pagina 40



Mașină de polizat cu bandă abrazivă GRIT GX 75 2H

pagina 42

- ▶ Modul de polizare racorduri GXR
- ▶ Modul de polizare racorduri GXC
- ▶ Modul de răcire-lubrifiere GXW
- ▶ Mașină de debavurat GXE



Mașină de polizat cu bandă abrazivă grit gi 150 2H

pagina 47

- ▶ Modul de polizare racorduri GIR
- ▶ Modul de polizare racorduri GIC
- ▶ Modul de șlefuire suprafețe GIL
- ▶ Mașină de debavurat GIE

Set Start cu polizor unghiular compact FEIN WSG 15-70 Inox. Pregătirea pentru finisare a suprafețelor / țevilor / profilurilor.

Compact, performant cu turație variabilă pentru prelucrarea oțelului, polizorul unghiular WSG 15-70 Inox convinge printr-un domeniu de turație ideal pentru prelucrarea suprafețelor din oțel inoxidabil, precum și prin capacitatea ridicată de polizare, în special la prelucrarea punctuală. Turația este reglabilă continuu, este robustă și flexibilă, pe scurt: mașina ideală atunci când vine vorba despre prelucrarea suprafețelor din oțel inoxidabil.

Avantajele dvs.:

- ▶ Turația variabilă face posibilă utilizarea diverselor scule și protejează suprafețele.
- ▶ Mâner antivibrații pentru lucrul fără efort.
- ▶ Cablu industrial H 07.
- ▶ Tahometru protejat contra prafului.
- ▶ Componente electronice turnate.
- ▶ Pornire lină.

Competența cheie: construcțiile motoarelor

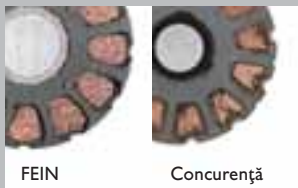

FEIN

Concurență

Un conținut mai mare de cupru pentru o putere enormă și rezistență mai mare la solicitări.



Ventilare optimă a motorului

Prin fantele de aerisire laterale și posterioare.

Turație constantă

Dimensionarea motoarelor la turație stabilă - în special sub sarcină.

Reducerea vibrațiilor

Pentru o polizare uniformă a materialului și un aspect optimal suprafețelor.

Date tehnice

Model		WSG 15-70 Inox
Putere nominală	W	1500
Putere în sarcină	W	900
Turație la mers în gol	1 / min	2500 - 7900
Cablu cu ștecher	m	4
Greutate conform EPTA	kg	2,4
Prindere sculă		
Flanșă		M 14
Diametru disc Ø	mm	125
Disc de șlefuire elast. Ø	mm	125



Set Start cu polizor unghiular FEIN WSG 15-70 Inox

Ideal pentru pregătirea finisării suprafețelor, țevilor și profilurilor. Accesoriile incluse în setul Start garantează o prelucrare rapidă cu performanță ridicată de prelucrare la cordoanele de sudură, îndepărtarea zgârieturilor și o realizare sistematică a aspectului de șlefuire.

- ▶ Polizor unghiular compact WSG 15-70 Inox în geantă din material plastic
- ▶ 1 buc. disc de șlefuire lamelar mediu Ø 125 mm
- ▶ 1 buc. disc de finisare Ø 125 mm
- ▶ 5 buc. discuri abrazive Pyramix perforate, granulație 280, Ø 115 mm
- ▶ 5 buc. discuri abrazive Pyramix perforate, granulație 400, Ø 115 mm
- ▶ 5 buc. discuri abrazive Pyramix perforate, granulație 800, Ø 115 mm
- ▶ 25 buc. discuri abrazive, granulație 80, Ø 115 mm
- ▶ 1 buc. suport de șlefuire cu canale de răcire Ø 75 mm, M14
- ▶ 1 buc. suport de fixare Ø 115 mm, M14

Număr de comandă

7 221 84 61 00 0



WSG 15-70 Inox



Polizor unghiular, compact, de mare putere cu reglare variabilă a turației, ideal pentru prelucrarea oțelului inoxidabil. Livrare în cutie de carton, fără accesorii.

Incluse în preț:

1 buc. apărător, 1 pereche de flanșe, 1 buc. mâner antivibrații, 1 buc. cheie

Număr de comandă 7 221 84 60

WSG 15-70 Inox – ACCESORII



7 Set pentru oțel inoxidabil - șlefuirea țevilor / profilurilor

Îndepărtarea cordoanelor de sudură fine, fără deteriorarea suprafețelor adiacente. Inclusiv finisarea suprafeței.

Setul conține:

- câte 10 buc. discuri de șlefuit lamelare medii (6 37 30 018 01 0)
- 1 buc. disc abraziv lamelar radial granulație 120 (6 37 21 052 01 0)
- 1 buc. disc de finisare (6 37 32 005 01 0)



Premisă set

Polizor unghiular FEIN WSG 15-70 Inox

Număr de comandă 6 37 21 052 02 0



4 Set pentru oțel inoxidabil - pregătirea pentru lustruirea suprafețelor / țevilor / profilurilor

Îndepărtează zgărieturile eficient și rapid; pregătire optimă pentru lustruire printr-o șlefuire graduală; la pregătirea pentru lustruire: performanță de prelucrare ridicată cu consum redus de timp.

Setul conține:

- disc de șlefuit Pyramix, granulație 280, perforat, Ø 115 mm, pachet de 5 buc. (6 37 17 239 01 0)
- disc de șlefuit Pyramix, granulație 400, perforat, Ø 115 mm, pachet de 5 buc. (6 37 17 240 01 0)
- disc de șlefuit Pyramix, granulație 800, perforat, Ø 115 mm, pachet de 5 buc. (6 37 17 241 01 0)
- disc de șlefuit Pyramix, granulație 1400, perforat, Ø 115 mm, pachet de 5 buc. (6 37 17 242 01 0)
- 1 buc. suport de șlefuire cu canale de răcire Ø 75 mm, M14 (6 38 06 196 01 0)
- Hârtie de șlefuit Ø 115 mm, granulație 80, pachet de 25 buc. (6 37 28 135 01 0)
- 1 buc. suport de șlefuire cu canale de răcire Ø 115 mm, M14 (6 38 06 193 01 0)



Premisă set:

Polizor unghiular FEIN WSG 15-70 Inox

Număr de comandă 6 38 06 193 04 0

Alte accesorii

Geantă de scule

Material plastic, 450 × 310 × 135 mm.



Număr de comandă 3 39 01 118 01 0

Cutie din material plastic

Cutie de plastic cu capac pentru accesorii mici, potrivită pentru geanta din material plastic, 3 39 01 118 01 0, max. 5 buc. / trusă.



Număr de comandă 3 39 01 119 00 0

Măner antivibrații

M8, cu amortizarea vibrațiilor, pentru reducerea vibrațiilor la o durată îndelungată de utilizare.



Număr de comandă 3 21 19 124 01 0

Disc de șlefuire elastic

Ø 125 mm, cu flanșă M14, pentru discuri de șlefuit fibre.



Număr de comandă 6 38 06 087 01 3

Suport de fixare

Ø 125 mm, cu scai, pentru utilizarea împreună cu discurile vlies, hârtiile de șlefuit sau Pyramix cu sistem de prindere rapidă cu scai, M14.



Număr de comandă 6 38 06 168 01 2

Flanșă interioară



Număr de comandă 6 38 01 120 00 6

Flanșă cu filet M14

Pentru lucrări de degroșare și tăiere, precum și pentru discuri de șlefuit și perii rotunde cu coadă.



Număr de comandă 6 38 02 052 00 0

Flanșă cu filet M14

Pentru suport de șlefuire elastic, precum și pentru perii de sârmă tip oală.



Număr de comandă 6 38 01 154 00 7

Suport de fixare

Ø 115 mm, cu scai, pentru utilizarea împreună cu discurile vlies, hârtiile de șlefuit sau Pyramix M14.



Număr de comandă 6 38 06 172 01 0



Discuri abrazive vliet

Ø 115 mm, stabile, cu sistem de prindere rapidă cu scai, pentru utilizarea cu suportul de fixare, 6 38 06 172 01 0.



Model	Buc./pac.	Număr de comandă
dur	10	6 37 32 001 01 8
mediu	10	6 37 32 002 01 1
fin	10	6 37 32 003 01 5

Suport de șlefuire cu canale de răcire
Ø 115 mm, suport de șlefuit cu canale de răcire, ideal pentru discurile de șlefuit Pyramix, M14.



Număr de comandă 6 38 06 193 01 0

Suport de șlefuire cu canale de răcire
Ø 75 mm, M14, suport de șlefuire adecvat pentru discul de șlefuit Pyramix, atunci când marginea exterioară a fost îndepărtată.



Număr de comandă 6 38 06 196 01 0

Disc de șlefuit K80

Ø 115 mm, performanță de prelucrare și durabilitate ridicate. Ideal pentru prelucrarea oțelului inoxidabil, la îndepărtarea zgârieturilor foarte adânci și a cordoanelor de sudură fine. Pachet de 25 buc.



Număr de comandă 6 37 28 135 01 0

Disc de șlefuit Pyramix

Ø 115 mm
Funcție practică: marginea poate fi îndepărtată, grație noii perforări, iar discul de șlefuit rămas este utilizat pe un suport de șlefuit mai mic, cu un diametru de 75 mm. Diametru de până la 115 mm, la granulații diferite. Dimensiuni pachet: 5 sau 25 buc.



Buc./pac.	Granulație	Număr de comandă
5	280	6 37 17 239 01 0
25	280	6 37 17 239 02 0
5	400	6 37 17 240 01 0
25	400	6 37 17 240 02 0
5	800	6 37 17 241 01 0
25	800	6 37 17 241 02 0
5	1400	6 37 17 242 01 0
25	1400	6 37 17 242 02 0

Disc abraziv lamelar radial K120

Pentru obținerea unui aspect de șlefuire radială fără treceri la țevi, granulație 120. Pachet cu 1 buc.



Număr de comandă 6 37 21 052 01 0

Disc de finisare

Ø 125 mm, pentru finisajul final. Pachet de 1 buc.

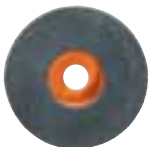

Număr de comandă 6 37 32 005 01 0

Disc de șlefuire lamelar mediu

Ø 125 mm, pentru îndepărtarea cordoanelor de sudură fine fără a deteriora suprafețele adiacente. Pachet de 10 buc.



Număr de comandă 6 37 30 018 01 0

Polizor unghiular compact FEIN WSG 15-125 PS – performanță înaltă grație turației reduse mecanic.

Compact, performant, cu turație redusă și cu putere de antrenare ridicată și stabilitate a turației, polizorul unghiular WSG 15-125 PS este ideal pentru prelucrarea oțelului inoxidabil cu ajutorul discurilor de șlefuire lamelare.

Avantajele dvs.:

- ▶ Cablu industrial H 07.
- ▶ Cuplu deosebit de ridicat.
- ▶ Pornire lină.
- ▶ Protecție contra repornirii.

Competența cheie: construcțiile motoarelor



FEIN

Concurență

Un conținut mai mare de cupru pentru o putere enormă și rezistență mai mare la solicitări.



Ventilare optimă a motorului

Prin fantele de aerisire laterale și posterioare.

Turație constantă

Dimensionarea motoarelor la turație stabilă - în special sub sarcină.

Reducerea vibrațiilor

Pentru o polizare uniformă a materialului și un aspect optimal suprafețelor.

Date tehnice

Model	WSG 15-125 PS	
Putere nominală	W	1500
Putere în sarcină	W	900
Turație la mers în gol	1 / min	7900
Cablu cu ștecher	m	4
Greutate conform EPTA	kg	2,4
Prindere sculă		
Flanșă		M 14
Diametru disc Ø	mm	125
Disc de șlefuire elast. Ø	mm	125



WSG 15-125 PS



Polizor unghiular, compact, de mare putere pentru lucrări de șlefuire și tăiere în oțel inoxidabil.

Livrare în cutie de carton, fără accesorii.

Incluse în preț:

1 buc. apărător, 1 pereche flanșe,
1 buc. mâner antivibrații, 1 buc. cheie

Număr de comandă 7 221 80 60

Accesorii

Geantă de scule

Material plastic, 450 × 310 × 135 mm.



Număr de comandă 3 39 01 118 01 0

Cutie din material plastic

Cutie cu capac cu posibilitate de închidere pentru piese mici și accesorii, potrivită pentru trusa de scule 3 39 01 118 01 0, max. 5 buc. /trusă.



Număr de comandă 3 39 01 119 00 0

Mâner antivibrații

M8, cu amortizarea vibrațiilor, pentru reducerea vibrațiilor la o durată îndelungată de utilizare.



Număr de comandă 3 21 19 124 01 0

Disc de șlefuire elastic

cu flanșă M14, pentru discuri de șlefuit fibre Ø 125 mm.



Număr de comandă 6 38 06 087 01 3

Flanșă interioară



Număr de comandă 6 38 01 120 00 6

Flanșă cu filet M14

Pentru lucrări de degroșare și tăiere, precum și pentru discuri de șlefuit și perii rotunde cu coadă.



Număr de comandă 6 38 02 052 00 0

Flanșă cu filet M14

Pentru suport de șlefuire elastic, precum și pentru perii de sârmă tip oală.



Număr de comandă 6 38 01 154 00 7

Mașina de șlefuit-lustruit FEIN WPO 14-25 E – putere și flexibilitate.

WPO 14-25 E reprezintă mai multe mașini într-una singură: mașină de șlefuit universală, mașină de lustruit și mașină de satinat. Grație reducerii mecanice a turației și motorului FEIN HIGH-POWER, mașina are o putere extremă de antrenare, chiar și la turații reduse. Grație reglării variabile a turației, mașina este optimă pentru prelucrarea suprafețelor din oțel inoxidabil.

Avantajele dvs.:

- ▶ Extrem de puternică, chiar și la turații reduse.
- ▶ Utilizabilă universal ca mașină de șlefuit, de lustruit și de satinat.
- ▶ Cuplu ridicat grație reducerii mecanice a turației.
- ▶ Turație reglabilă continuu.
- ▶ Ergonomie excepțională atât pentru dreptaci, cât și pentru stângaci.
- ▶ Pornire lină.
- ▶ Cablu industrial H 07.

Formă ergonomică

O formă deosebit de ergonomică asigură lucrul confortabil și neobositor.

Turație variabilă

Turație reglabilă continuu. Turația setată rămâne constantă pentru toate situațiile de solicitare.

MOTOR HIGH-POWER

Putere de prelucrare ridicată pe toată suprafața de lucru și cu posibilitate de suprasolicitare până la 150%.

Durabilitate ridicată

Durată de viață superioară și durabilitate ridicată grație unei construcții speciale, autoprotectante a motorului, a capului de antrenare din metal și a unui rulment cu bile protejat împotriva prafului.

Reducere dublă a turației

Menține o turație constantă chiar și în condiții de solicitare extremă.



Date tehnice

Model		WPO 14-25 E
Putere nominală	W	1200
Putere în sarcină	W	750
Turație la mers în gol	1 / min	900 – 2 500
Cablu cu ștecher	m	4
Greutate conform EPTA	kg	2,5
Prindere sculă		
Flanșă		M 14
Disc de lustruire Ø	mm	230



Set Start cu mașină de șlefuit-lustruit FEIN WPO 14-25 E

Set Start pentru oțel inoxidabil pentru toate aplicațiile standard în domeniul prelucrării suprafețelor: îndepărtarea negrelii datorită sudării, îndepărtarea impurităților, a zgârieturilor fine și un bun finisaj satinat.

- ▶ Mașina în geantă din material plastic
- ▶ 1 buc. tambur vlies lamelar, granulație 180
- ▶ 1 buc. tambur de șlefuit elastic, granulație 60
- ▶ 10 buc. discuri abrazive vlies fin cu scai și suport de fixare
- ▶ 1 buc. suport aluminiu
- ▶ 2 buc. chei
- ▶ 2 buc. axuri de fixare
- ▶ 1 buc. disc vlies ondulat

Număr de comandă

7 221 49 50



WPO 14-25 E



Mașină de șlefuit- lustruit cu disc abraziv, de foarte mare putere, pentru prelucrarea la rece a suprafețelor din oțel inoxidabil.

Livrare în cutie de carton, fără accesorii.

Incluse în preț:

- 1 buc. mâner antivibrații,
- 1 buc. cheie inbus

Număr de comandă

7 221 49

Seturile pentru oțel inoxidabil



1 Set pentru oțel inoxidabil, suprafață standard

Set pentru aplicații standard în domeniul prelucrării suprafețelor: curățarea impurităților cu ajutorul discului vlies ondulat, îndepărtarea negrelii datorită sudurii, obținerea unui bun finisaj satinat.

Setul conține:

- 1 buc. tambur de șlefuire elastic, granulație 60 (6 37 21 006 01 2)
- 1 buc. tambur lamelar vlies (6 37 21 009 01 8)
- 1 buc. disc de șlefuire vlies ondulat (6 37 23 021 01 3)
- 1 buc. disc abraziv vlies fin, pachet cu 10 buc. (6 37 32 003 01 5)
- 1 buc. suport de fixare (6 38 06 172 01 0)
- 1 buc. ax de fixare (6 38 03 066 02 4)
- 1 buc. cheie pentru piulițe cu două orificii (6 29 10 022 00 2)
- 1 buc. cheie fixă 19 x 22 (6 29 04 003 00 0)

Premise set

Mașină de șlefuit-lustruit WPO 14-25 E
Suport (6 37 33 006 01 0)
Ax de fixare (6 38 03 067 02 8)
Etrier de protecție (3 02 29 216 00 5)



Număr de comandă 6 37 21 006 04 0



2 Set pentru oțel inoxidabil, șlefuire suprafețe

Putere de prelucrare ridicată pe suprafață.

Setul conține:

- 1 buc. tambur de expansiune (6 38 06 192 01 0)
- 5 buc. manșoane de șlefuire, granulație 60 (6 37 14 132 01 0)
- 5 buc. manșoane de șlefuire, granulație 80 (6 37 14 133 01 0)
- 5 buc. manșoane de șlefuire, granulație 120 (6 37 14 134 01 0)

Premise set

Mașină de șlefuit-lustruit WPO 14-25 E
Suport (6 37 33 006 01 0)
Etrier de protecție (3 02 29 216 00 5)
Ax de fixare (6 38 03 067 02 8)



Număr de comandă 6 38 06 192 02 0



3 Set pentru oțel inoxidabil, satinare suprafețe

Finisare satinată perfectă, fără treceri vizibile. Formare redusă de căldură la prelucrare.

Setul conține:

- 1 buc. tambur de șlefuire elastic, granulație 60, mediu (6 37 21 006 01 2)
- 1 buc. tambur de șlefuire elastic, granulație 180, fin (6 37 21 007 01 6)
- 1 buc. tambur de șlefuire vlies Sinus, granulație 180, fin (6 37 21 051 01 0)

Premise set

Mașină de șlefuit-lustruit WPO 14-25 E
Suport (6 37 33 006 01 0)
Etrier de protecție (3 02 29 216 00 5)
Ax de fixare (6 38 03 067 02 8)



Număr de comandă 6 37 21 050 02 0



6 Set pentru oțel inoxidabil, țevi standard

Set pentru aplicațiile standard în domeniul prelucrării țevilor drepte. Curățarea impurităților, îndepărtarea negrelii datorită sudurii, până la un bun aspect satinat.

Setul conține:

- 1 buc. rolă antrenoare bandă de șlefuit (6 38 06 181 01 6)
- 1 buc. bandă de șlefuit, granulație 60, pachet cu 10 buc. (6 37 14 044 01 0)
- 1 buc. bandă de șlefuit, granulație 120, pachet cu 10 buc. (6 37 14 045 01 4)
- 1 buc. bandă vlies medie (6 37 14 048 01 9)
- 1 buc. bandă vlies fină (6 37 14 049 01 3)
- 1 buc. bandă adezivă (6 38 09 004 01 9)

Premise set

Mașină de șlefuit-lustruit WPO 14-25 E
Suport (6 37 33 006 01 0)
Etrier de protecție (3 02 29 216 00 5)
Ax de fixare (6 38 03 067 02 8)



Număr de comandă 6 38 06 181 03 0

Seturile pentru oțel inoxidabil



8 Set pentru oțel inoxidabil, satinare profiluri

Cu accesoriile pentru satinarea fără treceri a profilurilor și a suprafețelor înguste este garantat un aspect perfect de șlefuire, cu generare redusă de căldură. Tamburele cu lățimea de 50 mm permit o modalitate de lucru eficientă.

Setul conține:

- Tambur elastic, granulație 60 medie, 100 × 50 (6 37 21 054 01 0)
- Tambur elastic, granulație 180 fină, 100 × 50 (6 37 21 055 01 0)
- Tambur de șlefuire vlies Sinus, granulație 180 fină, 100 × 50 (6 37 21 056 01 0)
- Ax de fixare 50 mm, M14 (6 38 03 071 02 0)



Premise set

Mașină de șlefuit-lustruit WPO 14-25 E
Suport (6 37 33 006 01 0)
Etrier de protecție (3 02 29 216 00 5)

Număr de comandă 6 37 21 054 02 0

5 Set pentru oțel inoxidabil - lustruire suprafețe / țevi / profiluri

Suprafețe până la luciul de oglindă. Fără formarea scamelor pe inelele de lustruit.

Setul conține:

- 1 buc. disc de lustruit din Sisal (6 37 23 011 01 4)
- 2 buc. discuri de lustruit din pâslă, tare (6 37 23 013 01 1)
- 2 buc. discuri de lustruit din pâslă, moale (6 37 23 014 01 9)
- 1 buc. pastă de periere (6 37 26 027 01 0)
- 1 buc. pastă de prelustruire (6 37 26 028 01 0)
- 1 buc. pastă de lustruire fină (6 37 26 029 01 0)
- 1 buc. ax de fixare (6 38 03 027 03 8)
- 1 buc. cheie pentru piulițe cu două orificii (6 29 10 022 00 2)
- 1 buc. cheie fixă 19 × 22 (6 29 04 003 00 0)



Premise set

Mașină de șlefuit-lustruit WPO 14-25 E
Suport (6 37 33 006 01 0)
Etrier de protecție (3 02 29 216 00 5)

Număr de comandă 6 37 23 011 04 0

Alte accesorii

Tambur de șlefuire elastic

Ø 100 × 100 mm



Granulație	Model	Număr de comandă
60	mediu (verde)	6 37 21 006 01 2
180	fin (albastru)	6 37 21 007 01 6

Tambur de șlefuire vlies Sinus

Ø 100 × 100 mm, cu sinusoidă, pentru o finisare satinată fără treceri vizibile.



Granulație	Model	Număr de comandă
180	fin (marou)	6 37 21 051 01 0

Disc abraziv lamelar radial

Ø 150 mm



pentru îndepărtarea micilor defecte și a zgărieturilor fine, granulație 40
Număr de comandă 6 37 21 003 01 7
pentru periere medie, granulație 60
Număr de comandă 6 37 21 004 01 5
pentru periere fină, aspect satinat, granulație 80
Număr de comandă 6 37 21 005 01 9

Tambur de șlefuire elastic

Ø 100 × 50 mm, șlefuire la rece, pentru șlefuirea perfectă, fără treceri vizibile, a profilurilor cu pereți subțiri și a suprafețelor înguste.



Granulație	Model	Număr de comandă
60	mediu (verde)	6 37 21 054 01 0
180	fin (albastru)	6 37 21 055 01 0

Tambur de șlefuire vlies Sinus fin

Granulație	Model	Număr de comandă
180	fin (marou)	6 37 21 056 01 0

Tambur abraziv lamelar

Ø 100 × 100 mm



pentru finisaj satinat mediu
Granulație Model Număr de comandă
100 mediu 6 37 21 008 01 4
pentru finisaj satinat fin
Granulație Model Număr de comandă
180 fin 6 37 21 009 01 8
pentru finisaj satinat foarte fin
Granulație Model Număr de comandă
280 foarte fin 6 37 21 010 01 0

Disc vlies ondulat

Lățime cca 30 mm, alezaj 14 mm, pentru lucrări ușoare de debavurare, dezoxidare, lucrări ușoare de șlefuire, lucrări decorative.



Ø mm	Număr de comandă
150	6 37 23 021 01 3
200	6 37 23 022 01 6

Discuri de șlefuire vlies

Ø 115 mm, stabile, cu sistem de prindere rapidă cu scai, pentru utilizarea cu suportul, 6 38 06 172 01 0.



Model	Buc./pac.	Număr de comandă
dur	10	6 37 32 001 01 8
mediu	10	6 37 32 002 01 1
fin	10	6 37 32 003 01 5

Suport

Ø 115 mm, cu prindere cu scai, pentru utilizarea cu discul de șlefuire vlies, M14.



Număr de comandă 6 38 06 172 01 0

Rolă antrenoare bandă de șlefuit

100 × 70 mm



Număr de comandă 6 38 06 181 01 6

Benzi de șlefuit

600 × 30 mm

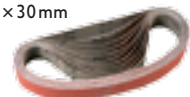

Granulație	Buc./pac.	Număr de comandă
60	10	6 37 14 044 01 0
120	10	6 37 14 045 01 4
240	10	6 37 14 046 01 7

Bandă adezivă

pentru reînchiderea benzilor de șlefuire în cazul sistemelor de țevi închise, 50 m.

Număr de comandă 6 38 09 004 01 9

Alte accesorii

Benzi vliies

cu închizătoare cu nasture pentru reînchidere, ideal la sistemele de țevi închise, 600 x 30 mm.



Model	Număr de comandă
dur	6 37 14 047 01 1
mediu	6 37 14 048 01 9
fin	6 37 14 049 01 3

Discuri de lustruit, sisal

- ▶ pentru șlefuirea fină / perierea și uniformizarea oțelului inoxidabil după șlefuirea preliminară cu granulația 280 – 400 cu pastă de periaj „galbenă”.
- ▶ pentru șlefuirea mată a oțelului inoxidabil cu pastă de periaj „galbenă”.
- ▶ lățime cca 30 mm, alezaj 14 mm.



Ø mm	Număr de comandă
150	6 37 23 011 01 4
200	6 37 23 012 01 7

Discuri de lustruire, lavetă, tare

- ▶ Lățime cca 15 mm, alezaj 14 mm.
- ▶ pentru prelustruirea și lustruirea oțelului inoxidabil cu pastă de prelustruire „portocalie”.



Ø mm	Număr de comandă
150	6 37 23 013 01 1
200	6 37 23 015 01 3

Discuri de lustruire, lavetă, moale

- ▶ Lățime cca 15 mm, alezaj 14 mm.
- ▶ pentru lustruirea la luciu intens a oțelului inoxidabil și a cromului, cu pasta de lustruit „albă”.

Ø mm	Număr de comandă
150	6 37 23 014 01 9
200	6 37 23 016 01 6

Discuri de lustruit, vliies, extra moale

- ▶ lățime cca 15 mm, alezaj 14 mm.
- ▶ pentru lustruirea de finisare a oțelului inoxidabil cu pastă de lustruit.

Ø mm	Număr de comandă
150	6 37 23 019 01 2
200	6 37 23 020 01 4

Disc de lustruit

- ▶ Ø 150 mm, lățime 60 mm, elastic.
- ▶ pentru satinare, granulație 16 (dur), moale, „verde”.



Număr de comandă	6 37 13 013 01 8
------------------	------------------

Pentru suprafețe fine, granulație 24 (medie), moale, „albastru”.

Număr de comandă	6 37 13 015 01 0
------------------	------------------

Pentru lustruire fină, granulație 46 (fină), moale, „maro”.

Număr de comandă	6 37 13 016 01 3
------------------	------------------

Accesoriu necesar: Ax de fixare.

Număr de comandă	6 38 03 066 02 4
------------------	------------------

Disc abraziv lamelar radial

lățime 50 mm, pentru lustruirea oțelului inoxidabil.



Ø mm	Număr de comandă
200	6 37 21 001 00 1

Pastă de lustruit

Pentru prelucrarea metalelor neferoase, fierului / oțelului și oțelului inoxidabil.



Număr de comandă		
Pastă de periaj	galben	6 37 26 027 01 0
Pastă de prelustruire	portocaliu	6 37 26 028 01 0
Pastă de lustruire	alb	6 37 26 029 01 0

Lavetă din microfibră

șesătură cu ochiuri mici pentru curățarea resturilor în urma lustruirii. Fără țev, nu lasă zgârieturi și scame.



Număr de comandă	6 37 33 003 01 0
------------------	------------------

Suport

pentru mânerul lateral, rabatabil la 360°.



Număr de comandă	6 37 33 006 01 0
------------------	------------------

Ax de fixare

pentru scule de satinare (tamburi și role), lungime 100 mm, portsculă Ø 19 mm, M14.



Număr de comandă	6 38 03 067 02 8
------------------	------------------

Ax de fixare

pentru tamburi, lungime 50 mm, portsculă Ø 19 mm, M14.



Număr de comandă	6 38 03 071 02 0
------------------	------------------

Cu flanșă de prindere M14, pentru discuri de șlefuit, domeniu de prindere 15 – 35 mm.



Număr de comandă	6 38 03 027 03 8
------------------	------------------

Cu flanșă de prindere M14, pentru discuri de șlefuit lamelare, discuri de lustruit de păslă și discuri de lustruire, domeniu de prindere 15 – 50 mm.



Număr de comandă	6 38 03 066 02 4
------------------	------------------

Etrier de protecție

ca protecție pentru mâini.



Număr de comandă	3 02 29 216 00 5
------------------	------------------

Mâner antivibrații

M8, cu amortizarea vibrațiilor, pentru reducerea vibrațiilor la o durată îndelungată de utilizare.



Număr de comandă	3 21 19 124 01 0
------------------	------------------

Bandă de șlefuit K120,

pachet cu 10 buc. pentru îndepărtarea zgârieturilor fine, șlefuire intermediară.



Număr de comandă	6 37 14 045 01 4
------------------	------------------

Bandă de șlefuit granulație 60,

pachet cu 10 buc. Pentru îndepărtarea zgârieturilor adânci.



Număr de comandă	6 37 14 044 01 0
------------------	------------------

Cilindru de expansiune

Ø 100 x 100 mm, pentru antrenarea sigură, fără vibrații, a manșoanelor de șlefuire.



Număr de comandă	6 38 06 192 01 0
------------------	------------------

Manșon de șlefuire

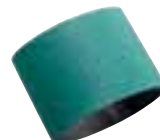

Pentru îndepărtarea cordoanelor de sudură fine și a zgârieturilor foarte adânci și a stratului de oxizi de laminare.

Granulație Buc./pac.	Număr de comandă
60 5	6 37 14 132 01 0

Pentru îndepărtarea zgârieturilor adânci.

Granulație Buc./pac.	Număr de comandă
80 5	6 37 14 133 01 0

Pentru îndepărtarea zgârieturilor, etapă preliminară la finisajul satinat.

Granulație Buc./pac.	Număr de comandă
120 5	6 37 14 134 01 0



Polizor drept FEIN MShy 648-1 Z – stabilitate indestructibilă a turației.

Polizor drept, manevrabil și puternic, MShy 648-1 Z este aparatul ideal pentru toate locurile greu accesibile. Gâtul său îngust este conceput în mod optim pentru locurile greu accesibile. Este stabil din punct de vedere al turației și perfect conceput pentru prelucrarea oțelului inoxidabil, de exemplu la satinarea și lustruirea colțurilor și muchiilor. Arborele său principal multiplu lăgăruit facilitează lucrul precis printr-o funcționare lină.

Avantajele dvs.:

- ▶ Turație ideală pentru prelucrarea oțelului inoxidabil, pentru satinarea și lustruirea colțurilor și muchiilor.
- ▶ Bucșă elastică de prindere pentru tijă de până la Ø 8 mm.
- ▶ Dimensiune de colț redusă, grație formei curbate.
- ▶ Formă ergonomică grație gâtului și mânerului suple.

Precizie mare

Arborele principal multiplu lăgăruit asigură o funcționare lină și lucru de precizie.

Durabilitate ridicată

Carcasă metalică a angrenajului.



Turație stabilă

Turație optimizată pentru prelucrarea oțelului inoxidabil. Pentru satinarea și lustruirea colțurilor și muchiilor.

Formă ergonomică

Gât suplu, ușor de mânuit și mâner pentru prindere sigură

Date tehnice

Model	MShy 648-1 Z	
Putere nominală	W	650
Putere în sarcină	W	420
Turație la mers în gol	1 / min	6000
Cablu cu ștecher	m	4
Greutate conform EPTA	kg	3,3
Prindere sculă		
Bucșă elastică de prindere Ø	mm	8
Corp abraziv Ø	mm	50



MShy 648-1 Z



Polizor drept performant, cu turație optimă pentru prelucrarea oțelului inoxidabil.

Incluse în preț:

1 set chei

Număr de comandă 7 223 13

Accesorii

Geantă de scule
metal, 700 × 180 × 100 mm.



Număr de comandă 3 39 01 021 01 1

Disc de șlefuit
50 × 10 × 13 mm



Model Număr de comandă

NK 24 (A) 6 37 07 008 00 2

SC 24 (C) 6 37 07 009 00 6

Bucșă elastică de prindere

Adâncime prindere 30 mm.



Ø mm	Număr de comandă
3	6 32 07 087 00 1
6	6 32 07 059 00 6
8	6 32 07 069 00 5
¼	6 32 07 088 00 9

Ax de fixare

pentru discurile de șlefuire.



Număr de comandă 6 38 03 058 01 1

Polizor drept FEIN AHSI 636 C – mic, dar FEIN

Mic, dar totuși de uz universal: grație construcției sale deosebit de compacte, AHSI 636 C este polizorul drept ideal pentru toate colțurile și muchiile, așa cum este frecvent la balustrade.

Grație dimensiunii sale de colț reduse, acesta este – când vine vorba despre spații înguste – pur și simplu imbatabil. Este manevrabil, indestructibil și stabil din punct de vedere al turației. Mandrina permite prinderea sigură și universală a sculelor.

Avantajele dvs.:

- ▶ Mandrină cu coroană dințată cu înveliș de protecție.
- ▶ Găurire în oțel până la Ø 4 mm.
- ▶ Dimensiune de colț redusă, grație formei curbate.
- ▶ Are turație stabilă la lucrările de periere și lustruire.
- ▶ Prindere scule cu mandrină cu coroană dințată până la Ø 10 mm.

Turație stabilă

Special conceput pentru sculele de periere și lustruire: turație stabilă, fără compromisuri.

Durabilitate ridicată

Carcasă metalică a angrenajului.



Formă ergonomică

Formă constructivă compactă, de dimensiuni reduse, pentru o muncă neobosită.

Flexibilitate grație mandrinei

Prinderea sculei cu mandrină cu coroană dințată până la Ø 10 mm pentru utilizarea diverselor scule cu tijă.

Date tehnice

Model	AHSI 636 C	
Putere nominală	W	280
Putere în sarcină	W	150
Turație la mers în gol	1 / min	5500
Cablu cu ștecher	m	3
Greutate conform EPTA	kg	1,7
Prindere sculă		
Corp abraziv max. Ø	mm	50



AHSI 636 C



Polizor drept cu turație stabilă pentru lucrări de periere și lustruire.

Incluse în preț:
1 set de chei

Număr de comandă 7 223 02

Accesorii

Geantă de scule

Material plastic, 450 × 310 × 135 mm



Număr de comandă 3 39 01 118 01 0

Cutie din material plastic



Cutie de plastic cu capac pentru accesorii mici, potrivită pentru geanta din material plastic, 3 39 01 118 01 0, max. 5 buc. / trusă.

Număr de comandă 3 39 01 119 00 0

Ax de fixare
pentru discurile de șlefuire.



Număr de comandă 6 38 03 058 01 1

Lucrați cu o precizie deosebită în locurile înguste: cu mașina de șlefuit cordoane de sudură de colț FEIN KS 10-38 E.

Cu mașina sa de șlefuit cordoane de sudură de colț, FEIN își desăvârșește gama de scule din domeniul prelucrării suprafețelor din oțel inoxidabil. Mașina mică, plană și manevrabilă, prelucrează precis și rapid cordoanele de sudură de colț. Acestea pot fi uniformizate, șlefuite și lustruite până în cele mai mici unghiuri și colțuri, iar zgârieturile și neuniformitățile sunt îndepărtate cu precizie. Întotdeauna la o turație optim adaptată aplicației și cu accesorii originale FEIN pentru rezultate perfecte, fără rectificarea ulterioară.

Avantajele dvs.:

- ▶ Lucrări flexibile grație adaptorului rabatabil, care nu necesită scule.
- ▶ Model constructiv plat pentru colțuri, unghiuri și locuri greu accesibile.
- ▶ Reglare electronică a turației.
- ▶ Durabilitate ridicată a acționării cu curea, grație sistemului de fixare care nu necesită întreținere.
- ▶ Calitate Made in Germany.

Confortabil

Blocare automată a arborelui, înscrisă pentru brevetare, pentru o schimbare rapidă a sculei.

Nu necesită întreținere

Sistem de prindere cu curea robust, care nu necesită întreținere.

Compact

Cap plat cu o înălțime constructivă de doar 33 mm.

Funcție practică

Cablu de 4 metri pentru o accesibilitate mare, la calitate H07.

Durabil

Unitate puternică de 800 W pentru o încălzire redusă chiar și în regimul de lucru continuu.

Vibrații reduse

În serie, cu mâner antivibrații.

Flexibil

Adaptor rabatabil, care nu necesită scule.

Siguranță

Calotă anti-scântei reglabilă și demontabilă fără scule.

Date tehnice

Model	KS 10-38 E	
Putere în sarcină	W	800
Turație	1/min	1350 – 3750
Viteză periferică max.	m/s	29,5 (la 3750 rot/min)
Greutate conform EPTA	kg	3,2
Diametru sculă	mm	150



Negreala datorită sudurii poate fi îndepărtată rapid cu discul vlies, fără deteriorarea componentelor adiacente.



Cordoanele de sudură sunt șlefuite cu discul vlies (mediu) la profilul dorit. Piatra de profilat aduce discurile vlies la forma corectă.



Cordoanele de sudură pot fi lustruite cu discul de păslă și paste de lustruire până la luciul de oglindă.



Grație adâncimii mari de prindere și adaptorului rabatabil se poate lucra și în locurile greu accesibile.

Setul cu mașina de șlefuit cordoane de sudură de colț FEIN KS 10-38 E



Dotare standard pentru lucrările în locurile greu accesibile: Îndepărtarea negreii datorită sudurii la cordoanele de sudură, șlefuirea cordoanelor de sudură de colț, compensarea și satinarea conturilor.

- ▶ Mașina de șlefuit cordoane de sudură de colț KS 10-38 E în geantă din material plastic
- ▶ câte un disc abraziv vlies mediu, Ø 150 mm cu grosimi de 3 și 6 mm
- ▶ câte un disc abraziv vlies fin, Ø 150 mm cu grosimi de 3 și 6 mm
- ▶ Piatră de profilat pentru profilarea discurilor vlies

Număr de comandă

7 221 67 60

Accesorii

Disc vlies dur, Ø 150 mm

Cu putere ridicată de prelucrare pentru polizarea, debavurarea și satinarea cordoanelor de sudură.



Grosime mm	Buc.	Număr de comandă
3	1	6 37 34 001 01 0
6	1	6 37 34 002 01 0

Disc vlies fin, Ø 150 mm

Îndepărtează decolorările și zgârieturile fine, ideal pentru pregătirea pentru lustruire a cordoanelor de sudură de colț.



Grosime mm	Buc.	Număr de comandă
3	1	6 37 34 005 01 0
6	1	6 37 34 006 01 0

Disc păslă foarte fin, Ø 150 mm

Pentru lustruirea cordoanelor de sudură de colț până la luciul de oglindă, în combinație cu pasta de lustruit FEIN.



Grosime mm	Buc.	Număr de comandă
6	1	6 37 18 011 01 0

Cremă de lustruire albă

Pentru prelustruire, în combinație cu discul din păslă.

Număr de comandă

6 37 26 009 01 6

Disc vlies mediu, Ø 150 mm

Pentru polizare, rectificare, debavurare și pentru finisări satinat fine la nivelul cordoanelor de sudură de colț. Îndepărtează zgârieturile fine de pe profiluri și suprafețe.



Grosime mm	Buc.	Număr de comandă
3	1	6 37 34 003 01 0
6	1	6 37 34 004 01 0

Disc vlies foarte fin, Ø 150 mm

Pentru pregătirea pentru lustruire a suprafețelor cordoanelor de sudură de colț. Îndepărtează rapid decolorările fără a afecta cordonul de sudură.



Grosime mm	Buc.	Număr de comandă
6	1	6 37 34 007 01 0

Piatră de profilat

Pentru profilarea discurilor vlies pentru fiecare profil a sudurii în colț.



Număr de comandă

6 37 19 011 01 0

Cremă de prelustruire, roșie

Pentru prelustruire, în combinație cu discul din păslă.

Număr de comandă

6 37 26 008 01 2

Compactă, ușoară și ergonomică: mașina de șlefuit țevi FEIN RS 10-70 E.

Mașină de șlefuit țevi pentru toate barele și balustradele uzuale. Ideală pentru prelucrarea țevilor și cotelor de țevă - de la curățarea impurităților, îndepărtarea negrelii datorită sudurii, șlefuirea cordoanelor de sudură fine, până la pregătirea pentru lustruire și lustruirea până la luciul de oglindă. Mică și manevrabilă, dotată cu un adaptor rabatabil la aproape 360°, mașina facilitează un lucru confortabil, chiar și în locuri înguste. Astfel, aceasta este foarte flexibilă: poate fi reglată variabil la diferite diametre ale țevilor, precum și pentru diferite benzi de șlefuit.

Avantajele dvs.:

- ▶ Manevrabilitate facilă.
- ▶ Ghidare sigură a benzii.
- ▶ Greutate redusă.
- ▶ Turație reglabilă continuu.
- ▶ Lagăr cu bile protejat contra prafului.

Adaptat nevoilor utilizatorului

Adaptor rabatabil la aproape 360°.

Confortabil

Schimbare fără scule a benzii și reglare automată a benzii.

Confortabil

Unghi de înfășurare de până la 180° pentru un rezultat rentabil al șlefuirii.

Performant

Motor de mare putere FEIN proiectat pentru regimul de lucru continuu, cu 800 W.

Variabil

Domeniul de turație poate fi reglat diferit pentru benzile de șlefuit, vlies și de lustruit.

Flexibil

Benzile de șlefuit pot fi reglate pentru țevi cu diametrul de până la 45 mm.

Date tehnice

Model		RS 10-70 E
Putere nominală	W	800
Putere în sarcină	W	550
Lungime bandă	mm	533
Lățime bandă	mm	30
Turație	1/min	2500-7000
Viteza benzii	m/s	3,5-11
Distanță față de perete, min.	mm	50
Dimensiuni	mm	514 × 143 × 160
Diametru țevă	mm	8-45
Cablu cu ștecher	m	4
Greutate conform EPTA	kg	2,9



Set Start cu mașină de șlefuit țevi FEIN 10-70 E



Setul Start acoperă toate aplicațiile standard pentru țevi și coturi de țevă: curățare, îndepărtarea culorii cauzate de supraîncălzire și a zgărieturilor, prelucrarea cordoanelor de sudură, realizarea gradată a aspectului de șlefuire, precum și un finisaj satinat optim.

- ▶ Mașina în geantă din material plastic
- ▶ 10 buc. benzi de șlefuire ceramice, granulație 120
- ▶ 10 buc. benzi de șlefuire ceramice, granulație 180
- ▶ 5 buc. benzi abrazive vlies fine

Număr de comandă

7 221 66 60

RS 10-70 E



Mașină compactă de șlefuit țevi pentru prelucrarea coturilor de țevă, a țevilor și barelor cu diametrul între 8–45 mm.

Număr de comandă 7 221 66 60

Accesorii

Benzi de șlefuire

Benzi de șlefuire cu flexibilitate ridicată, ideale pentru șlefuirea coturilor de țevă.
30×533 mm.



Granulație	Buc./pac.	Număr de comandă
80	10	6 37 14 136 01 0
120	10	6 37 14 137 01 0
180	10	6 37 14 138 01 0
320	10	6 37 14 139 01 0
400	10	6 37 14 140 01 0

Benzi vlies

Model foarte moale, pentru suprafețe fără treceri vizibile, chiar și în cazul coturilor de țevă înguste.
30×533 mm



Granulație	Buc./pac.	Număr de comandă
dur	5	6 37 14 141 01 0
mediu	5	6 37 14 142 01 0
fin	5	6 37 14 143 01 0

Cremă de prelustruire, roșie

Pentru prelustruire cu ajutorul benzilor de lustruire.



Număr de comandă 6 37 26 008 01 2

Cremă de lustruire albă

Pentru lustruire, lustruire ultra-lucioasă cu ajutorul benzilor de lustruire.



Număr de comandă 6 37 26 009 01 6

Benzi de lustruit

30×533 mm. Model foarte moale, pentru luciu de oglindă fără treceri vizibile, chiar și în cazul coturilor de țevă înguste, pachet cu 3 buc.



Număr de comandă 6 37 14 144 01 0

Lavetă din microfibră



Număr de comandă 6 37 33 003 01 0

Geantă de scule

goală, pentru RS 10-70 E și KS 10-38 E.



Număr de comandă 3 39 01 130 05 0

Mașina de șlefuit țevi FEIN RS 12-70 E – la raze mici, fără coturi.

RS 12-70 E este manevrabilă în cazul cotelor înguste și facilitează post-prelucrarea balustradelor deja montate. Turația sa reglabilă continuu este ideală pentru șlefuirea, satinarea și lustruirea ultra-lucioasă. Iar grație benzilor de șlefuire flexibile, aceasta se potrivește în mod optim și pe cele mai înguste caturi de țevă.

Avantajele dvs.:

- ▶ Benzile de șlefuit flexibile se adaptează optim și la caturile de țevă înguste, iar rezultatul sunt suprafețe fără treceri vizibile.
- ▶ Șlefuire periferică de 360° în numai 2 pași de lucru.
- ▶ Role de ghidare opționale pentru o rezistență redusă a peretelui.
- ▶ Gamă largă de accesorii.
- ▶ Lagăr cu bile protejat contra prafului.

Durabilitate ridicată

Transmisie din metal, brațe metalice și rulmenți cu bile protejați contra prafului.

MOTOR HIGH-POWER

Putere de prelucrare ridicată pe toată suprafața de lucru și cu posibilitate de suprasolicitare până la 150%.

Viteză optimă de așchiere

- ▶ Prelucrare eficientă a cordoanelor de sudură datorită vitezelor optime de așchiere.
- ▶ Turație reglabilă continuu pentru șlefuirea, satinarea, perierea și lustruirea ultra-lucioasă a balustradelor deja montate.

Ghidare sigură a benzii

Benzile sunt ghidate sigur, cu ajutorul rolor eșalonate pe niveluri.

Avans de lucru mare

Șlefuire periferică de 360° în numai 2 pași de lucru.

Date tehnice

Model		RS 12-70 E
Putere nominală	W	1200
Putere în sarcină	W	750
Viteză de așchiere	1 / min	2700 – 7000
Viteză de așchiere	m / s	22
Distanța min. de perete	mm	50
Greutate conform EPTA	kg	3,8
Cablu cu ștecher	m	4
Țevi de până la Ø	mm	8 – 80



Set Start FEIN RS 12-70 E

Setul Start acoperă toate aplicațiile standard pentru țevi și coturi de țevă: curățare, îndepărtarea stratului de oxizi de laminare și a zgârieturilor, realizarea aspectului de șlefuit, finisaj satinat optim.

- ▶ 2 × 10 benzi de șlefuit 20 × 815 mm P120 / P180
- ▶ 2 × 10 benzi de șlefuit 40 × 815 mm P120 / P180
- ▶ 5 buc. benzi vlies 20 × 820 mm, fin
- ▶ 1 buc. geantă de scule

Număr de comandă

7 221 13 51



RS 12-70 E



Mașină de șlefuit țevi pentru raze mici, turație reglabilă continuu pentru șlefuirea, satinarea și lustruirea ultra-lucioasă. Livrare în cutie de carton, fără accesorii.

Număr de comandă 7 221 13 50

Seturi pentru mașina de șlefuit țevi

Set de bază mașină de șlefuit țevi

Curățarea impurităților, îndepărtarea zgârieturilor până la o satinare perfectă.

Setul conține:
 2 × 10 benzi de șlefuit, 20 × 815 mm, P 120 / P180
 2 × 10 benzi de șlefuit, 40 × 815 mm, P 120 / P180
 5 buc. benzi vlies 20 × 820 mm, fin



Număr de comandă

6 37 14 050 02 1

Set de lustruire mașină de șlefuit țevi

Pregătire pentru lustruire până la un luciu de oglindă perfect.

Setul conține:
 2 × 10 benzi de șlefuit, 20 × 815 mm, P 320 / P400
 1 × 3 benzi de lustruit, 20 × 815 mm
 1 tub cremă de prelustruire, roșie (200 ml)
 1 tub cremă de lustruire, albă (200 ml)



Număr de comandă

6 37 14 052 02 3

Accesorii

Benzi de șlefuire ceramice

Putere de prelucrare maximă și o durată de viață foarte lungă. Și pentru îndepărtarea cordoanelor de sudură fine.

Dimensiuni mm	Buc./ pac.	Număr de comandă
20×815	10	6 37 14 130 01 0
40×815	10	6 37 14 131 01 0

Benzi de șlefuire

Benzi de șlefuire cu flexibilitate ridicată, ideale pentru șlefuirea cotelor de țevă.



20 × 815 mm

Granulație	Buc./pac.	Număr de comandă
120	10	6 37 14 050 01 5
180	10	6 37 14 051 01 4
320	10	6 37 14 052 01 7
400	10	6 37 14 053 01 1

40 × 815 mm

Granulație	Buc./pac.	Număr de comandă
120	10	6 37 14 054 01 9
180	10	6 37 14 055 01 3

Benzi vlies

Model foarte moale, pentru suprafețe fără treceri vizibile, chiar și în cazul cotelor de țevă înguste.



20 × 815 mm

Granulație	Buc./pac.	Număr de comandă
dur	5	6 37 14 056 01 6
mediu	5	6 37 14 057 01 0
fin	5	6 37 14 058 01 8

Benzi de lustruire

20 × 815 mm, model foarte moale, pentru luciu de oglindă fără treceri vizibile, chiar și în cazul cotelor de țevă înguste. Pachet de 3 buc.



Număr de comandă 6 37 26 010 01 8

Cremă de prelustruire, roșie

Pentru prelustruire cu ajutorul benzilor de lustruire.



Număr de comandă 6 37 26 008 01 2

Cremă de lustruire albă

Pentru lustruire, lustruire ultra-lucioasă cu ajutorul benzilor de lustruire.



Număr de comandă 6 37 26 009 01 6

Rolă de ghidaj eșalonată pe niveluri pentru RS 12-70 E

Pentru echipare sunt necesare două role. Livrare fără rulmenți cu bile. Pachet de 1 buc.



Număr de comandă 3 13 35 019 01 0

Rulment cu bile

Pentru rolele de ghidare RS12-70 E. Pachet de 1 buc.

Număr de comandă 4 17 01 004 03 7

Rolă de ghidare

Pentru spații înguste (distanța față de perete 50 mm). Role cu rulmenți cu bile. Pachet de 2 buc.



Număr de comandă 3 13 35 017 01 1

Lavetă din microfibră



Număr de comandă 6 37 33 003 01 0



Ușoară, manevrabilă și inegalabil de performantă: pilă tip bandă FEIN BF 10-280 E.

Netezirea muchiilor, debavurarea tablei, șlefuirea cordoanelor de sudură – prelucrarea profesională a suprafețelor trebuie să fie flexibilă și în același timp rentabilă. Pentru aceasta aveți nevoie de scule care să vă aducă rezultate perfecte chiar și în condiții de spații înguste sau în cazul pieselor deja montate.

Noua și performanta pilă FEIN BF 10-280 E vine excepțional în întâmpinarea exigențelor versatile ale aplicațiilor practice. Aceasta se impune prin deservirea facilă, precum și prin performanța și durabilitatea ieșite din comun.

Avantajele dvs.:

- ▶ Performanță maximă de prelucrare în cele mai mici spații.
- ▶ Adâncime maximă de afundare în piesă de până la 165 mm.
- ▶ Pentru benzi cu lățimea cuprinsă între 3 și 20 mm.
- ▶ Ideală în cazul construcțiilor deja montate, cum ar fi balustradele etc.
- ▶ Ghidare sigură a benzii, chiar și în cazul benzilor înguste.

Eficient

Angrenajul este conceput pentru viteze optime ale benzii.

Adaptat nevoilor utilizatorului

Adaptor rabatabil la 180°, fără scule.

Confortabil

Deservire facilă, fără mâner suplimentar. Confortabil și în regimul de lucru continuu.

Variabil

Domaniul de turație poate fi reglat diferit pentru benzile de șlefuit, vlies și de lustruit.

Performant

Motor de mare putere FEIN proiectat pentru regimul de lucru continuu, cu 800 W.

Siguranță

Benzile rămân în ghidaje chiar dacă vine vorba despre benzi de șlefuit înguste, cu o lățime de până la 3 mm.



Date tehnice

Model		BF 10-280 E
Putere nominală	W	800
Putere în sarcină	W	550
Lungime bandă	mm	520
Lățime bandă	mm	3/6/20
Turație	1/min	10000–28000
Viteza benzii	m/s	12–32
Greutate conform EPTA	kg	2,1
Cablu cu stecher	m	4
Dimensiuni	mm	522 × 118 × 69
Afundare în piesă	mm	165



Set Start FEIN BF 10-280 E



Setul Start FEIN BF 10-280 E acoperă toate aplicațiile importante pentru prelucrarea colțurilor, muchiilor, țevilor și profilurilor. Pentru aplicațiile speciale există accesoriile perfect adaptate.

- ▶ 1 buc. mașină BF 10-280 E în geantă din material plastic
- ▶ 3 buc. brațe de șlefuit (câte 1×3/6 mm curbat, 3/6 mm drept, 20 mm drept)
- ▶ 10 buc. benzi de șlefuit 3 mm, granulație 120
- ▶ 10 buc. benzi de șlefuit 6 mm, granulație 120
- ▶ 10 buc. benzi de șlefuit 20 mm, granulație 120
- ▶ 5 buc. benzi abrazive vlies de 6 mm (medii)

Număr de comandă

7 228 05 51

BF 10-280 E



Pilă tip bandă performantă, pentru o utilizare flexibilă. Braț rabatabil la 180°, fără scule. Livrare în cutie de carton, fără accesorii.

Număr de comandă 7 228 05 50

Accesorii

Bandă de șlefuit ceramică

Putere de prelucrare maximă și o durată de viață foarte lungă. Și pentru îndepărtarea cordoanelor de sudură fine. Pachet de 10 buc.



lățime × lungime		Număr de comandă
mm	Granulație	
3 × 520	80	6 37 14 061 01 0
3 × 520	120	6 37 14 062 01 0
3 × 520	180	6 37 14 063 01 0
6 × 520	80	6 37 14 068 01 0
6 × 520	120	6 37 14 069 01 0
6 × 520	180	6 37 14 070 01 0
20 × 520	80	6 37 14 089 01 0
20 × 520	120	6 37 14 090 01 0
20 × 520	180	6 37 14 091 01 0

Bandă de lustruit

Bandă moale pentru luciu de oglindă fără treceri vizibile. Pachet de 3 buc.



lățime × lungime		Număr de comandă
mm		
6 × 520		6 37 26 016 01 0
20 × 520		6 37 26 019 01 0

Bandă abrazivă de vlies

Bandă moale, flexibilă, pentru suprafețe fără treceri vizibile. Pachet de 5 buc.



lățime × lungime		Număr de comandă
mm	Granulație	
6 × 520	dur	6 37 14 114 01 0
6 × 520	mediu	6 37 14 115 01 0
6 × 520	fin	6 37 14 116 01 0
20 × 520	dur	6 37 14 123 01 0
20 × 520	mediu	6 37 14 124 01 0
20 × 520	fin	6 37 14 125 01 0

Braț de șlefuit curbat



Lățime mm	Număr de comandă
3/6	6 38 10 026 01 0

Braț de șlefuit drept

Pachet cu 1 buc.



Lățime mm	Număr de comandă
6	6 38 10 027 01 0
20	6 38 10 030 01 0

Creșă de prelustruire, roșie

Pentru prelustruire cu ajutorul benzilor de lustruire.

Număr de comandă 6 37 26 008 01 2

Creșă de lustruire albă

Pentru lustruire, lustruire ultra-lucioasă cu ajutorul benzilor de lustruire.

Număr de comandă 6 37 26 009 01 6

Lavetă din microfibră

Țesătură cu ochiuri mici pentru curățarea resturilor în urma lustruirii. Fără tiv, nu lasă zgărieturi și scame.

Număr de comandă 6 37 33 003 01 0

Mașinile de polizat cu bandă abrazivă FEIN GRIT – un sistem plin de posibilități.

A dezvolta soluții la problemele din domeniul prelucrării metalelor este una dintre competențele principale ale FEIN. GRIT stabilește etaloane în segmentul mașinilor de polizat cu bandă abrazivă deja de 25 de ani. Odată cu preluarea mărcii GRIT, FEIN a ajuns să își continue dezvoltarea în acest domeniu de competențe. Iar dvs. profitați de know-how-ul combinat oferit de doi constructori de mașini de top. GRIT by FEIN – adică mașini de polizat cu bandă abrazivă, adaptate în mod optim la aplicațiile dvs. Pentru a veni în întâmpinarea

tuturor cerințelor, există două sisteme GRIT:

GRIT GX, pentru utilizare în ateliere, și sistemul GRIT GI deosebit de performant și solicitabil pentru uz industrial. Ambele sisteme GRIT au în comun un sistem unic modular. Avantajele dvs.: Mașini de polizat cu bandă abrazivă de bază performante, împreună cu modulele atașabile specifice aplicațiilor acoperă întregul spectru de aplicații, fiind specializate pentru toate domeniile de utilizare din mica și marea industrie.



GRIT GX – pentru utilizarea în atelier.

Mașina de polizat cu bandă GRIT GX 75 2H

Polizor cu bandă abrazivă (unitate de bază)



GX 75 2H

7 901 32

Mașină de polizat racorduri GRIT GX 75 2H + GRIT GXR

Mașină de polizat racorduri



Polizor cu bandă abrazivă
(unitate de bază)



GX 75 2H

7 901 32



Modul de polizare racorduri



GXR 9 90 01 001 00 1

Mașină de șlefuit suprafețe de revoluție GRIT GX 75 2H + GRIT GXC + GRIT GXW

Mașină de șlefuit suprafețe de revoluție
„Centerless”



Polizor cu bandă abrazivă
(unitate de bază)



GX 75 2H

7 901 32



Modul de șlefuit suprafețe
de revoluție



GXC 7 901 23



Modul de răcire-lubrifiere



GXW

7 901 24

Mașină de debavurat GRIT GXE + GRIT GIXS/GIXBE

Mașină de debavurat



Mașină de debavurat
(unitate de bază)



GXE

7 901 05



Soclu mașină



GIXS 9 90 01 002 00 0
GIXBE 9 90 01 009 00 0

Mașina de polizat cu bandă abrazivă GRIT GX 75 2H.

Polizorul cu bandă abrazivă performant, în varianta cu două turații reprezintă baza gamei modulare GX – utilizabil și individual ca și polizor cu bandă abrazivă universal. Optim potrivit pentru prelucrarea oțelului inoxidabil grație turației reglabile. Cu ajutorul diferitelor module atașabile puteți reconfigura mașina de bază, în câțiva pași, într-o mașină de șlefuit racorduri sau suprafețe de revoluție.

Avantajele dvs.:

- ▶ Putere de prelucrare ridicată în timp scurt.
- ▶ Lucru exact grație sistemului de tensionare a benzii brevetat.
- ▶ Rentabilitate ridicată grație lipsei utilizării de mașini speciale.
- ▶ Utilizabilitate optimă, cu sau fără modulele atașabile.
- ▶ Ușor de reechipat pentru prelucrarea oțelului inoxidabil.

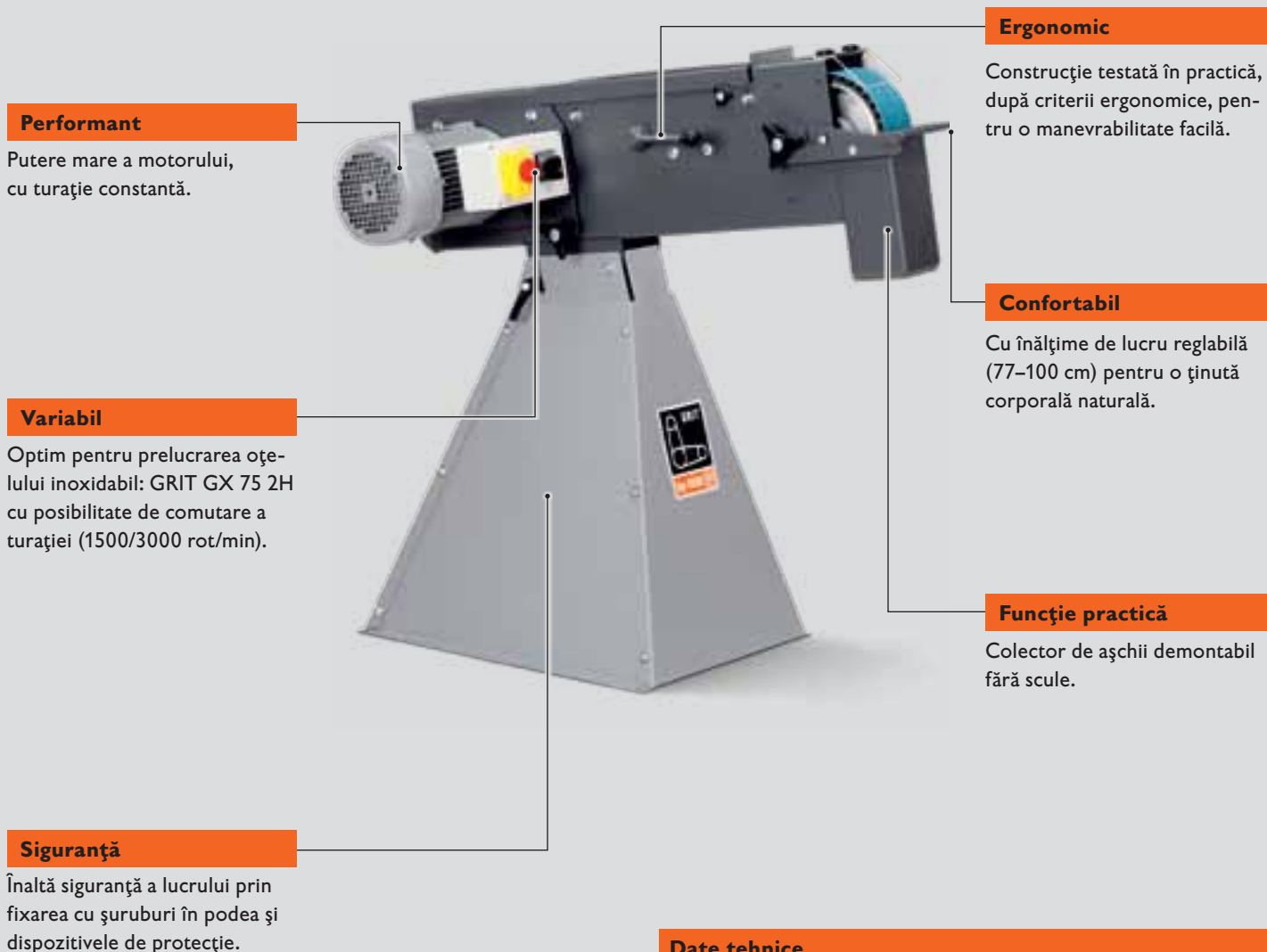

Performant

Putere mare a motorului, cu turație constantă.

Variabil

Optim pentru prelucrarea oțelului inoxidabil: GRIT GX 75 2H cu posibilitate de comutare a turației (1500/3000 rot/min).

Siguranță

Înaltă siguranță a lucrului prin fixarea cu șuruburi în podea și dispozitivele de protecție.

Ergonomic

Construcție testată în practică, după criteriile ergonomice, pentru o manevrabilitate facilă.

Confortabil

Cu înălțime de lucru reglabilă (77–100 cm) pentru o ținută corporală naturală.

Funcție practică

Colector de așchii demontabil fără scule.

Date tehnice

Model		GX 75 2H
Putere nominală	kW	1,5/2,0
Turație la mers în gol	1/min	1500/3000
Viteza benzii	m/s	15/30
Dimensiune bandă	mm	75 × 2000
Greutate conform EPTA	kg	75



Mașină de polizat cu bandă abrazivă

GRIT GX 75 2H



Polizor universal cu bandă, posibilitate de demontare pe module, pentru atelierele de prelucrare metale, ideal pentru serii mici, pentru prelucrarea oțelului inoxidabil.

Număr de comandă 7 901 32

Module atașabile

Modul de polizare racorduri GXR

Modul de polizare a racordurilor pentru polizare precisă a țevilor și profilurilor în construcția de balustrade. Prin atașarea modului GXR, o mașină de polizat cu bandă abrazivă GX 75 2HG devine, în câțiva pași de lucru, o mașină profesională de polizat racorduri – echipată în dotarea de serie cu limitator de adâncime, săni transversale și cuplă rapidă. Polizarea precisă devine astfel foarte simplă – și considerabil mai confortabilă.



Date tehnice

Model	GXR
Țevi de până la Ø	mm 16–75
Dimensiuni profiluri / material plan max.	mm 75 × 75
Dimensiune bandă	mm 75 × 2250
Greutate conform EPTA	kg 54
Număr de comandă 9 90 01 001 00 1	

Modul de șlefuit suprafețe de revoluție GXC

Modul de șlefuit suprafețe de revoluție pentru suprafețe perfecte ale țevilor din oțel inoxidabil. Și în cazul modului de șlefuit suprafețe de revoluție GXC în prim-plan se află rentabilitatea și flexibilitatea, atunci când vine vorba despre șlefuirea exterioară a țevilor în regim automat. Facilitează suprafețe perfecte în cel mai simplu mod.



Date tehnice

Model	GXC
Putere nominală	kW 0,18
Țevi de până la Ø	mm 10–100
Dimensiune bandă	mm 75 × 2000
Avans continuu	m/min 0–2
Greutate	kg 48
Număr de comandă 7 901 23	

Modul de răcire și lubrifiere GXW

În combinație cu GXC: reduce considerabil formarea de căldură și captează în același timp praful generat la șlefuire.



Date tehnice

Model	GXW
Putere nominală	kW 0,12
Greutate conform EPTA	kg 8,6
Număr de comandă 7 901 24	

Socluri mașină GIXS / GIXBE

Cu sau fără aspirare, pentru mașina de debavurat GXE cele două socluri sunt optime.



Date tehnice

Model	GIXS
Dimensiuni	mm 304 × 356 × 769
Greutate conform EPTA	kg 18
Număr de comandă 9 90 01 002 00 0	

Mașină de debavurat GXE

Mașină de debavurat eficientă pentru serii mici. Mașina de debavurat GXE execută ultima etapă de lucru. Aceasta este extraordinar de eficientă la debavurarea țevilor, profilurilor și materialelor plane.



Date tehnice

Model	GXE
Putere nominală	kW 2,2
Turație la mers în gol	1/min 1500
Dimensiuni sculă max. Ø x lățime	mm 250 × 60
Greutate conform EPTA	kg 32
Număr de comandă 7 901 05	

ACCESORIILE GRIT GX

Accesorii GRIT GX 75 2H

Bandă de grafit

ca suprafață de alunecare la șlefuirea suprafețelor, pachet cu 5 buc.

Număr de comandă 3 90 00 000 00 1

Tambur de contact

Duritate 80 shore.

Număr de comandă 3 90 00 000 00 5

Ecran de protecție

Geom din sticlă acrilică pentru protecția la scânteii, pachet cu 3 buc.



Număr de comandă 3 90 00 000 00 4

Set de oțel inoxidabil GX 75

Număr de comandă 6 99 02 338 00 0

Accesoriile GRIT GXR

Bac mandrină din oțel inoxidabil

interschimbabil, pentru mențină la prelucrarea oțelului inoxidabil, pachet cu 1 buc.



Număr de comandă 6 99 02 004 00 0

Opritor longitudinal

lungime 1000 mm, reglabil continuu, montaj facil.



Număr de comandă 6 99 02 001 00 0

Role de contact

montaj facil, cu rulmenți cu bile pe ambele capete.



Ø mm	Număr de comandă
16,0	6 99 02 020 00 0
17,0	6 99 02 021 00 0
17,2	6 99 02 022 00 0
18,0	6 99 02 023 00 0
19,0	6 99 02 024 00 0
20,0	6 99 02 025 00 0
21,0	6 99 02 026 00 0
21,3	6 99 02 027 00 0
22,0	6 99 02 028 00 0
22,2	6 99 02 029 00 0
22,5	6 99 02 030 00 0
23,0	6 99 02 031 00 0
23,1	6 99 02 032 00 0
24,0	6 99 02 033 00 0
24,5	6 99 02 034 00 0

Ø mm	Număr de comandă
25,0	6 99 02 035 00 0
16,0	6 99 02 020 00 0
17,0	6 99 02 021 00 0
17,2	6 99 02 022 00 0
18,0	6 99 02 023 00 0
19,0	6 99 02 024 00 0
20,0	6 99 02 025 00 0
21,0	6 99 02 026 00 0
21,3	6 99 02 027 00 0
22,0	6 99 02 028 00 0
22,2	6 99 02 029 00 0
22,5	6 99 02 030 00 0
23,0	6 99 02 031 00 0
23,1	6 99 02 032 00 0
24,0	6 99 02 033 00 0
24,5	6 99 02 034 00 0
25,0	6 99 02 035 00 0
25,4	6 99 02 036 00 0
25,9	6 99 02 037 00 0
26,0	6 99 02 038 00 0
26,4	6 99 02 039 00 0
26,9	6 99 02 040 00 0
27,0	6 99 02 041 00 0
28,0	6 99 02 042 00 0
28,6	6 99 02 043 00 0
28,8	6 99 02 044 00 0
29,0	6 99 02 045 00 0
30,0	6 99 02 046 00 0
31,7	6 99 02 047 00 0
32,0	6 99 02 048 00 0
33,0	6 99 02 049 00 0
33,7	6 99 02 050 00 0
34,0	6 99 02 051 00 0
35,0	6 99 02 052 00 0
36,0	6 99 02 053 00 0
37,5	6 99 02 054 00 0
38,0	6 99 02 055 00 0
38,1	6 99 02 056 00 0
38,3	6 99 02 057 00 0
40,0	6 99 02 058 00 0
41,0	6 99 02 059 00 0
41,2	6 99 02 060 00 0
42,0	6 99 02 061 00 0
42,4	6 99 02 062 00 0
42,6	6 99 02 063 00 0
43,0	6 99 02 064 00 0
43,3	6 99 02 065 00 0
44,0	6 99 02 066 00 0
44,5	6 99 02 067 00 0
45,0	6 99 02 068 00 0
46,0	6 99 02 069 00 0
48,0	6 99 02 070 00 0
48,3	6 99 02 071 00 0
49,0	6 99 02 072 00 0
50,0	6 99 02 073 00 0
50,8	6 99 02 074 00 0
51,0	6 99 02 075 00 0
53,0	6 99 02 076 00 0
53,7	6 99 02 077 00 0
54,0	6 99 02 078 00 0
55,0	6 99 02 079 00 0
57,0	6 99 02 080 00 0
58,0	6 99 02 081 00 0
59,0	6 99 02 082 00 0
60,0	6 99 02 083 00 0
60,3	6 99 02 084 00 0
63,0	6 99 02 085 00 0
63,5	6 99 02 086 00 0
65,0	6 99 02 087 00 0
67,0	6 99 02 088 00 0
69,0	6 99 02 089 00 0
70,0	6 99 02 090 00 0
73,0	6 99 02 091 00 0
75,0	6 99 02 092 00 0
76,0	6 99 02 093 00 0

Ø mm	Număr de comandă
76,1	6 99 02 094 00 0
76,2	6 99 02 095 00 0
80,0	6 99 02 096 00 0
82,5	6 99 02 097 00 0
88,9	6 99 02 098 00 0
90,0	6 99 02 099 00 0

Accesoriile GRIT GXR

Ecran de protecție

Geom din sticlă acrilică pentru protecția la scânteii, pachet cu 3 buc.



Număr de comandă 3 90 00 000 00 7

Rezervor de apă

material plastic pentru stingerea scânteilor, cu mână laterală, capacitate cca 20 l.



Număr de comandă 3 90 00 000 48 5

Placă adaptor

Necesar pentru adaptarea modulului GRIT GXR la o mașină de polizat cu bandă abrazivă din gama de produse GRIT GI.

Număr de comandă 6 99 02 186 00 0

Accesoriile GRIT GXC

Șină de ghidare, alamă

Pentru șlefuirea uscată și suprafețele de material grosier.

Număr de comandă 3 90 00 000 49 6

Șină de ghidare din teflon

pentru obținerea unei suprafețe de calitate superioară.

Număr de comandă 3 90 00 000 49 7

Conector

Necesar pentru adaptarea modulului GRIT GXC la o mașină de polizat cu bandă abrazivă din gama de produse GRIT GI.

Număr de comandă 6 99 02 187 00 0

Ghidajul țevii GXC

Număr de comandă 6 99 02 179 60 0

Ghidajul separat GXIS-1

Ø 0-130 mm

Număr de comandă 6 99 02 180 60 0

Ghidajul țevii GXIS-2

Ø 0-130 mm, lungime >1000 mm

Număr de comandă 6 99 02 181 60 0

Accesoriile GRIT GXE

Perie cu sârmă din inox

Ø 250 mm × 60 mm, cu o foarte mare rezistență la rupere, pentru utilizare deosebit de rentabilă, alezaj fixare Ø 51 mm.



Grosime fir mm Număr de comandă

0,20 6 99 02 009 00 0

0,35 6 99 02 010 00 0

Ecran de protecție

Geom din sticlă acrilică pentru protecția la scânteii, pachet cu 3 buc.

Număr de comandă 3 90 00 000 00 4

Instalație de șlefuit, oțel inoxidabil GXE

Număr de comandă 6 99 02 344 00 0

Accesorii GRIT GXW

Emulsie lubrifiant de răcire

Concentrat, 10 l, raport de amestecare 1:30, rezultă 300 l lubrifiant finit.

Număr de comandă 6 99 02 100 00 0

Alte accesorii GRIT GX

Furtun flexibil

Pentru evacuarea așchiilor, Ø 90mm, 1m lungime, oțel, rezistență mare la căldură.



Număr de comandă 3 90 00 000 00 2

Colier

Pentru fixarea furtunului flexibil.

Număr de comandă 3 90 00 000 00 3

Colector de praf

Pentru stingerea scânteilor, capac din metal pentru racord furtun, cutie din plastic, mână laterală, capacitate cca 20 l.



Număr de comandă 6 99 02 000 00 0

Materiale de șlefuire

la pagina 51

Aspirator GXS

Număr de comandă 6 99 02 000 14 7

GRIT GI – pentru aplicații industriale.

Mașină de polizat cu bandă abrazivă GRIT GI 75 2H/GI 150 2H + GRIT GIB/GIBE

Mașină de polizat cu bandă abrazivă

Polizor cu bandă abrazivă
(unitate de bază)

GI 75 2H 7 902 02
GI 150 2H 7 902 05



Soclu mașină



GIB 9 90 01 003 00 0
GIBE 9 90 01 004 00 0

Mașină de polizat racorduri GRITGI 150 2H + GRIT GIB/GIBE + GRIT GIR

Mașină de polizat racorduri

Polizor cu bandă abrazivă
(unitate de bază)

GI 150 2H 7 902 05



Soclu mașină



GIB 9 90 01 003 00 0
GIBE 9 90 01 004 00 0

Modul de polizare
racorduri

GIR 9 90 01 007 00 1

Mașină de șlefuit longitudinal GRIT GI 150 2H + GRIT GIB/GIBE + GRIT GIL

Mașină de șlefuit longitudinal

Polizor cu bandă abrazivă
(unitate de bază)

GI 150 2H 7 902 05



Soclu mașină



GIB 9 90 01 003 00 0
GIBE 9 90 01 004 00 0



Modul de șlefuit longitudinal



GIL 7 902 28

Mașină de șlefuit suprafețe de revoluție GRIT GI 75 2H/GI 150 2H + GRIT GIB + GRIT GIC + GRIT GXW

Mașină de șlefuit suprafețe de
revoluție „Centerless”Polizor cu bandă
(unitate de bază)

GI 75 2H 7 902 02
GI 150 2H 7 902 05



Soclu mașină



GIB 9 90 01 003 00 0

Modul de șlefuit
suprafețe de
revoluție

GIC 7 902 12

Modul de
răcire-lubrifiere

GXW 7 901 24

Mașină de debavurat GRIT GIE + GRIT GIXS/GIXBE

Mașină de debavurat

Mașină de debavurat
(unitate de bază)

GIE 7 902 07



Soclu mașină



GIXS 9 90 01 002 00 0
GIXBE 9 90 01 009 00 0

Polizoare cu bandă abrazivă GRIT GI75 2H/GI150 2H.

Dotarea standard pentru polizarea industrială cu bandă: polizoarele cu bandă abrazivă GRIT GI. Aici, fiecare piesă constructivă este adaptată la uzul profesional în condiții dificile: un motor extraordinar de puternic menține turația constantă și asigură o capacitate ridicată de aşchiere. Polizoarele cu bandă abrazivă GRIT GI sunt disponibile în variantele cu lățime a benzii de 75 și 150 mm, precum și în versiunea cu două turații. Special adaptate pentru prelucrarea oțelului inoxidabil.

Avantajele dvs.:

- ▶ Utilizare fiabilă în regim continuu, chiar și în cele mai dificile condiții.
- ▶ Reconfigurare facilă într-o mașină de polizat racorduri, suprafețe de revoluție sau suprafețe plane.
- ▶ Pentru un lucru curat, conector opțional pentru instalații de aspirare.
- ▶ Motoare pentru regimul de lucru continuu.
- ▶ Ușor de reechipat pentru prelucrarea oțelului inoxidabil.

Flexibil

Reglabilă pentru șlefuirea liniară continuă.

Performant

Turație constantă și în regimul de funcționare continuă, cu un randament ridicat de aşchiere.

Variabil

Posibilitate de livrare cu 2 turații și lățimea diferită a benzii (75 sau 150 mm).

Siguranță

Opritor, fantă de șlefuire și ecran de protecție reglabil individual.

Ergonomic

Înălțime de lucru reglabilă (77–100 cm), suport reglabil pe înălțime.

Confortabil

Cu vibrații reduse, sistem tensi-onare bandă brevetat.



Date tehnice

Model		GI 75 2H	GI 150 2H
Putere nominală	kW	2,6–3,1	2,6–3,1
Turație la mers în gol	1/min	1500/3000	1500/3000
Viteza benzii	m/s	15/30	15/30
Dimensiune bandă	mm	75 × 2000	150 × 2000
Greutate conform EPTA	kg	65	82



Mașini de polizat cu bandă abrazivă



Polizor universal cu bandă abrazivă, forță mare de penetrare, posibilitate de demontare pe module, pentru aplicații industriale și de serie, ideal pentru prelucrarea oțelului inoxidabil.

Număr de comandă

GI 75 2H	7 902 02
GI 150 2H	7 902 05

Socluri mașină GIB/GIBE



Soclu mașină fără aspirare.

Număr de comandă 9 90 01 003 00 0



Soclu mașină cu aspirare.

Număr de comandă 9 90 01 004 00 0

Module atașabile

Modul de polizare racorduri GIR

Modul de polizare a racordurilor pentru decuparea precisă a țevilor și profilurilor în aplicațiile de serie, și pentru secțiunile foarte late. Adaptate optim pentru utilizarea industrială.



Date tehnice

Model	GIR
Țevi de până la Ø	mm 20 – 150
Dimensiuni profiluri / material plan max.	mm 120 × 150
Dimensiune bandă	mm 150 × 2250
Greutate conform EPTA	kg 109
Număr de comandă	9 90 01 007 00 1

Modul de șlefuit suprafețe de revoluție GIC

Modul de șlefuit suprafețe de revoluție pentru șlefuirea industrială în serie. Pentru toate aplicațiile din sfera „șlefuirii Centerless”: de ex. șlefuirea suplimentară a țevilor drepte și a materialelor cu rotunjiri.



Date tehnice

Model	GIC
Țevi de până la Ø	mm 10 – 130
Dimensiune bandă	mm 75 × 2000 150 × 2000
Greutate conform EPTA	kg 65
Avans continuu	m/min 0 – 2
Număr de comandă	7 902 12

Modul de șlefuire longitudinală

Modul de șlefuire longitudinală pentru șlefuirea longitudinală perfectă a țevilor rectangulare, profilurilor și materialelor plate în regim automat. Indispensabil la construcțiile de mașini și balustrade, precum și la construcțiile sudate: este singurul de pe piață care dispune de un avans automatizat la șlefuirea longitudinală.



Date tehnice

Model	GIL
Putere nominală	kW 0,18
Dimensiuni profiluri / material plan max.	mm 100 × 100
Dimensiune bandă	mm 150 × 2000
Greutate conform EPTA	kg 64
Număr de comandă	7 902 28

Mașină de debavurat GIE

Mașină de debavurat deosebit de eficientă pentru debavurările în serie în domeniul industrial, pentru piese cu lățimi deosebite. Piese de prelucrat din oțel inoxidabil pot fi debavurate rapid și eficient cu mașina de debavurat GIE. Construcția robustă și antrenarea puternică fac mașina ideală pentru utilizarea industrială.



Date tehnice

Model	GIE
Putere nominală	kW 1,5/2,0
Turație	1/min 1500/3000
Lățime sculă	mm 2 × 60
Ø max. sculă	mm 250
Greutate conform EPTA	kg 34
Număr de comandă	7 902 07

Mașină de debavurat GIE

Socluri mașină GIXS/GIXBE

Cu sau fără aspirare, pentru mașina de debavurat GIE cele două socluri sunt adecvate în mod optim. Ușor de montat, construite robust și extrem de stabile.

Soclu mașină fără aspirare Soclu mașină cu aspirare



Date tehnice

Model	GIXS	
Dimensiuni	mm	304x356x769
Greutate conform EPTA	kg	18
Număr de comandă 9 90 01 002 00 0		

Date tehnice

Model	GIXBE	
Putere	kW	0,77
Subpresiune max	mbar	2,65
Dimensiuni	mm	305x575x700
Greutate conform EPTA	kg	58
Număr de comandă 9 90 01 009 00 0		

Accesoriile GIR

Role de contact

Durabilitate ridicată, rezistență redusă la rulare a roletelor prin rulmenți cu bile ușor de înlocuit.



Ø mm	Număr de comandă
20,0	6 99 02 101 00 0
22,0	6 99 02 102 00 0
25,0	6 99 02 103 00 0
25,4	6 99 02 104 00 0
26,9	6 99 02 105 00 0
28,0	6 99 02 106 00 0
30,0	6 99 02 107 00 0
32,0	6 99 02 108 00 0
33,7	6 99 02 109 00 0
35,0	6 99 02 110 00 0
38,0	6 99 02 111 00 0
38,1	6 99 02 112 00 0

38,3	6 99 02 113 00 0
40,0	6 99 02 114 00 0
42,4	6 99 02 115 00 0
44,5	6 99 02 116 00 0
48,3	6 99 02 117 00 0
50,0	6 99 02 118 00 0
50,8	6 99 02 119 00 0
60,0	6 99 02 120 00 0
60,3	6 99 02 121 00 0
63,5	6 99 02 122 00 0
69,0	6 99 02 123 00 0
76,1	6 99 02 124 00 0
76,2	6 99 02 125 00 0
84,0	6 99 02 126 00 0
88,9	6 99 02 127 00 0
101,6	6 99 02 128 00 0
104,0	6 99 02 129 00 0
108,0	6 99 02 130 00 0
114,3	6 99 02 131 00 0
133,0	6 99 02 132 00 0
139,7	6 99 02 133 00 0
168,3	6 99 02 134 00 0
193,7	6 99 02 135 00 0

Placă de șlefuire îmbinări în colț GIG

Pentru șlefuirea precisă a îmbinărilor în colț, montaj facil. Diametru max. țevă Ø: 0° - Ø 110mm, 30° - Ø 80mm, 45° - Ø 60mm

Număr de comandă 6 99 02 175 00 0

Ștuț de aspirare

Pentru aspirarea optimă, pentru conectarea la piciorul mașinii GIBE cu aspirare dublă.



Număr de comandă 6 99 02 182 00 0

Ecran de protecție

Geam din sticlă acrilică pentru protecția la scânteie, pachet cu 3 buc.



Număr de comandă 3 90 00 000 18 4

Accesorii GIC

Ghidajul separat GXIS-1, Ø 0-130 mm
Lungime țevă Număr de comandă
< 1000 mm 6 99 02 180 60 0

Ghidajul țevii GXIS-2, Ø 0-130 mm
Lungime țevă Număr de comandă
> 1000 mm 6 99 02 181 60 0

Unitate de curățare a țevilor

Pentru un mediu de lucru curat și uscat. Apa de răcire este îndepărtată de pe suprafața țevii, fără a zgăria țeava în acest timp. Pentru țevi cu Ø între 10 și 130mm. Montaj facil pe GRIT GIC.



Număr de comandă 6 99 02 000 14 6

Șablon de găurire

Pentru montarea la mașinile de șlefuit cu bandă abrazivă GI 75 2H mai vechi decât seria 1034026. Pentru găuri filetate realizate ulterior la mașinile de șlefuit cu bandă specificate.

Număr de comandă 3 90 00 004 55 4

Șină de ghidare din alamă

Pentru șlefuirea uscată a suprafețelor de material grosier.



Număr de comandă 3 90 00 000 49 6

Șină de ghidare din teflon

Pentru obținerea unei suprafețe de calitate superioară.



Număr de comandă 3 90 00 000 49 7

Emulsie lubrifiant de răcire

Concentrat, 10 l, raport de amestecare 1:30, rezultă 300 l lubrifiant finit.

Număr de comandă 6 99 02 100 00 0

Accesorii GIL

Articulație rotativă GIT

Pentru adaptarea domeniului de lucru la condițiile de spațiu îngust, rotire continuă de până la 90°.

Număr de comandă 6 99 02 176 00 0

Accesorii GIE

Perie cu sârmă din inox

Ø 250 mm x 60 mm, cu o foarte mare rezistență la rupere, pentru utilizare deosebit de rentabilă, alezaj fixare Ø 51 mm.

0,2 mm grosime a firului de sârmă pentru țevile și profilurile cu pereți subțiri. 0,35 mm grosime a firului de sârmă pentru uz universal.

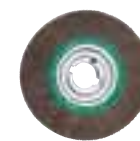

Grosime fir mm	Număr de comandă
0,20	6 99 02 009 00 0
0,35	6 99 02 010 00 0

Accesoriile GIBE/GIXBE

Filtru cu casete

adaptate la GIBE

Număr de comandă 3 90 00 000 97 6

Filtru cu casete

adaptate la GIXBE

Număr de comandă 3 90 00 001 00 5

Mașină de debavurare GI

Set de oțel inoxidabil GI 75

Număr de comandă 6 99 02 000 14 8

Set de oțel inoxidabil GI 150

Număr de comandă 6 99 02 000 14 9



Accesorii, generalități

Bandă abrazivă GRIT R

Cea mai bună bandă de șlefuit de pe piață. Cu timp de prelucrare considerabil mai redus, cu durabilitate și performanțe considerabil superioare. Recomandată înainte de toate pentru prelucrarea oțelului inoxidabil și a aliajelor. Pânză extra grea din poliester, liant din rășină sintetică și granule din zirconiu. Strat de acoperire suplimentar pentru răcire în timpul procesului de polizare. Numărul de comandă poate fi găsit în tabelul următor.



75 × 2000

Granulație	Buc./pac.	Număr de comandă
24	10	6 99 03 000 00 0
36	10	6 99 03 002 00 0
40	10	6 99 03 004 00 0
60	10	6 99 03 007 00 0
80	10	6 99 03 009 00 0
120	10	6 99 03 013 00 0

75 × 2250

Granulație	Buc./pac.	Număr de comandă
36	10	6 99 03 020 00 0

75 × 2300

Granulație	Buc./pac.	Număr de comandă
36	10	6 99 03 122 00 0

150 × 2000

Granulație	Buc./pac.	Număr de comandă
24	10	6 99 03 039 00 0
36	10	6 99 03 040 00 0
40	10	6 99 03 042 00 0
60	10	6 99 03 044 00 0
80	10	6 99 03 046 00 0
120	10	6 99 03 048 00 0

150 × 2250

Granulație	Buc./pac.	Număr de comandă
36	10	6 99 03 053 00 0

Benzi vlies pentru mașinile GRIT

Fiabilitate – de la mascarea defectelor minore până la o finisare perfectă. Durabilitatea ridicată permite lucrări economice. Adecvat pentru mașinile GRIT GX 75 2H, GXC, GI 75 2H, GI 150 2H, GIC, GIL. Adecvat și pentru șlefuirea umedă.



75 × 2000

Model	Buc./pac.	Număr de comandă
foarte fină (albastru)	3	6 99 03 121 01 0
medie (roșu)	3	6 99 03 119 01 0
dură (maro)	3	6 99 03 117 01 0

150 × 2000

Model	Buc./pac.	Număr de comandă
foarte fină (albastru)	3	6 99 03 120 01 0
medie (roșu)	3	6 99 03 118 01 0
dură (maro)	3	6 99 03 116 01 0

Benzi abrazive GRIT A

Benzi abrazive cu granulație fină, pentru șlefuirea fină a metalelor până la finisare. Obținerea unor suprafețe de calitate superioară. Pânză robustă din bumbac, liant din rășină sintetică, cu granule de corund. Numărul de comandă poate fi găsit în tabelul următor.



75 × 2000

Granulație	Buc./pac.	Număr de comandă
220	10	6 99 03 017 00 0
320	10	6 99 03 018 00 0
400	10	6 99 03 019 00 0

Bandă abrazivă GRIT S

Bandă abrazivă satin, cu granule de plută pentru finisajul satinat tipic, cu granulația 220. Liant din rășină sintetică, pânză din bumbac rezistent la apă, granule elastice din plută, pentru cele mai bune rezultate pe suprafață.



75 × 2000

Granulație	Buc./pac.	Număr de comandă
220	10	6 99 03 113 00 0

150 × 2000

Granulație	Buc./pac.	Număr de comandă
220	10	6 99 03 115 00 0

**FEIN. Unverwüstliche
Elektrowerkzeuge.**



FEIN – Specialistul în scule electrice indestructibile.

FEIN este specialistul în scule electrice profesionale și extrem de fiabile și în soluții speciale pentru domeniile lucrărilor în metal, amenajărilor interioare și lucrărilor pentru automobile. Inventatorul al mașinii de găurit electrice portabile, FEIN dezvoltă de peste 140 de ani soluții inovatoare, de o eficiență imbatabilă, utilizabile chiar și în condiții de exploatare intensă, în domeniul industrial sau meșteșugăresc.



**Înregistrare scurtă – perioadă de garanție prelungită:
garanția FEIN PLUS pe 3 ani.**

Oferim garanția de 3 ani FEIN PLUS pentru toate sculele electrice FEIN. Pentru a beneficia de aceasta, trebuie pur și simplu să vă înregistrați cu noua sculă electrică FEIN la adresa www.fein.com/warranty într-un interval de 6 săptămâni de la achiziționare.

Mai aveți întrebări? Distribuitorul dumneavoastră vă oferă consultanță cu mare plăcere:

DE: C. & E. Fein GmbH, Telefon 07173 183-0, www.fein.de

RO: C&E FEIN GmbH Reprezentanța, Telefon +4-0745208782, www.fein.ro

