



AHKS18-57 AS (**)

7 136 04 ...







Deutsch (de)
English (en)
Français (fr)
Italiano (it)
Nederlands (nl)
Español (es)
Português (pt)
Ελληνικά (el)
Dansk (da)
Norsk (no)
Svenska (sv)
Suomi (fi)
Magyar (hu)
Česky (cs)
Slovensky (sk)
Polski (pl)
Slovensko (sl)





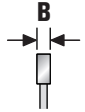

3 41 01 404 06 0

2024-04-10



			AHKS18-57 AS (**)
			7 136 04 ...
U	V		18
P₁	W		1800
P₂	W		1000
I			~ (a. c.)
n₀	/min, min ⁻¹ , rpm, r/min		1300 – 2800
	mm		150,0
	mm		20,0
	mm		2,0
	mm		0 – 57
	mm		256 x 131
	kg		3,05
L_{pA}	dB		99,2
K_{pA}	dB		3
L_{WA}	dB		107,2
K_{WA}	dB		3
L_{pCpeak}	dB		122,7
K_{pCpeak}	dB		3
a	m/s ²		1,1
K_a	m/s ²		1,5

	GBA 18V 2 Ah	GBA 18V 4 Ah	GBA 18V 5 Ah	ProCORE 18V 4 Ah	ProCORE 18V 8 Ah	ProCORE 18V 12 Ah
						
Powered by 						
	kg	0,35	0,60	0,60	0,52	0,96
						Lithium Ion
U	V ⁻⁻⁻					18
T_{CHARGE}	°C					0 ... +35
						GAL 1880 CV, GAL 18V-160



4

de	17	pt	65	hu	110
-----------	----	-----------	----	-----------	-----

en	26	el	73	cs	118
-----------	----	-----------	----	-----------	-----

fr	33	da	82	sk	125
-----------	----	-----------	----	-----------	-----

it	41	no	89	pl	133
-----------	----	-----------	----	-----------	-----

nl	49	sv	96	sl	141
-----------	----	-----------	----	-----------	-----

es	57	fi	103
-----------	----	-----------	-----

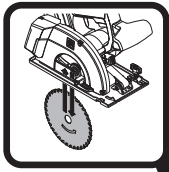

6-7

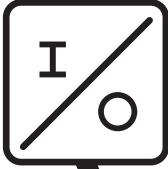

13



14

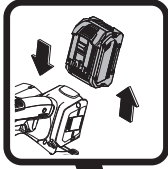

5



15

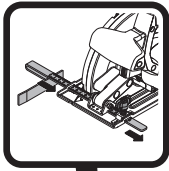

9

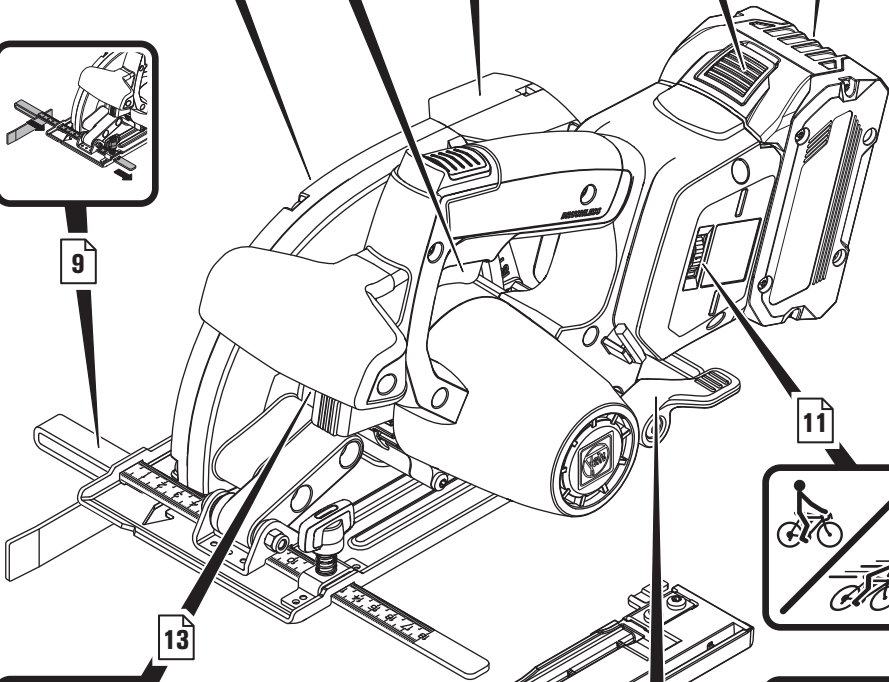

13

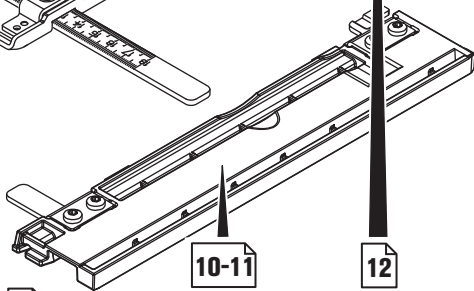

10-11

12



15

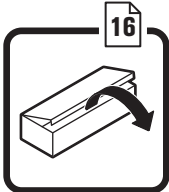

16



8

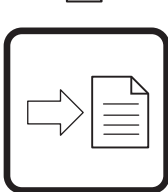
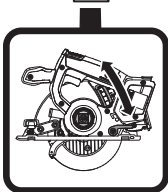
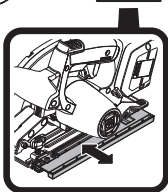

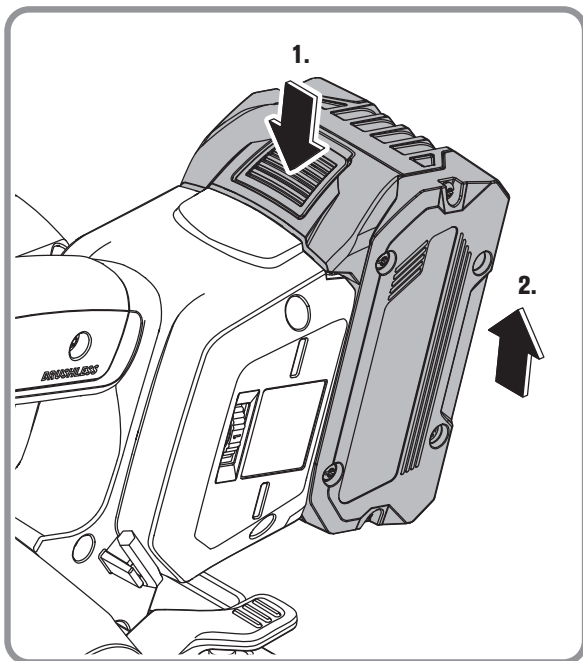
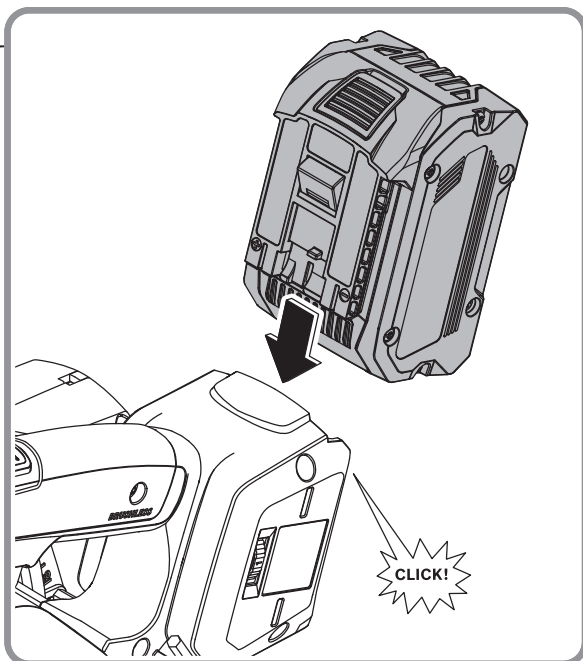
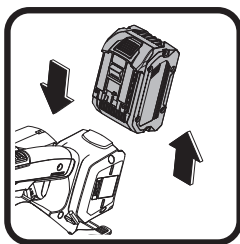

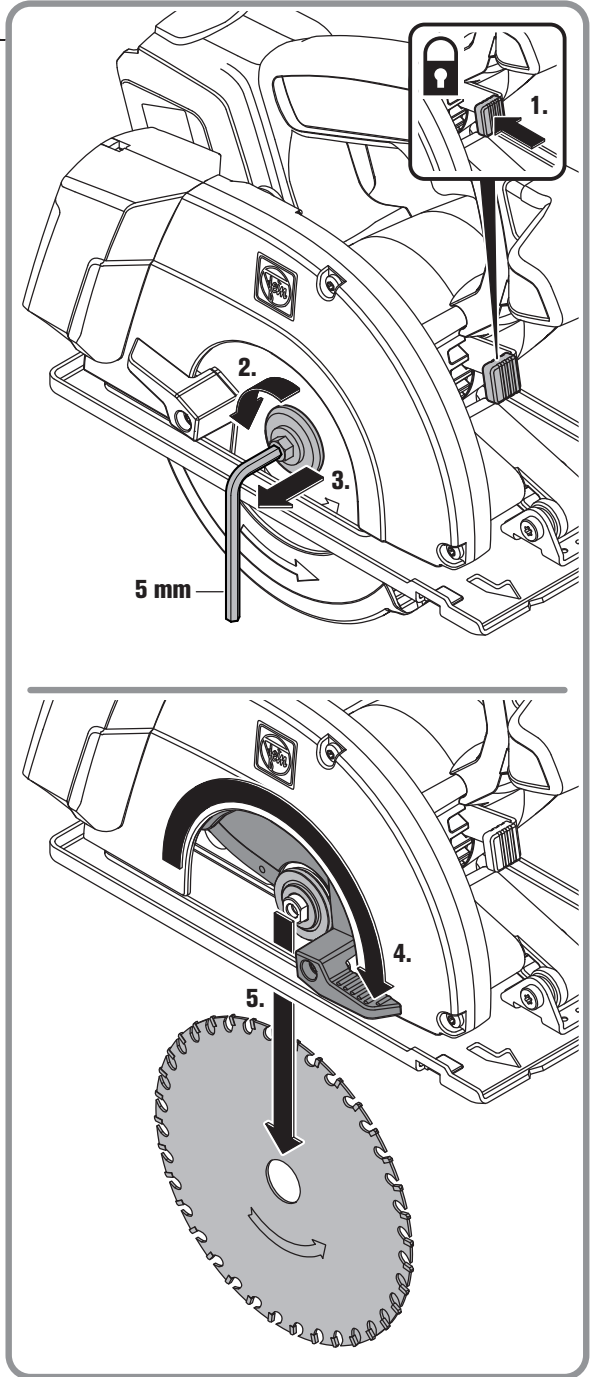
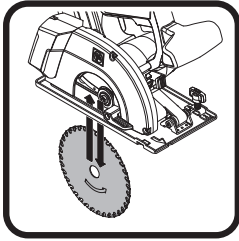

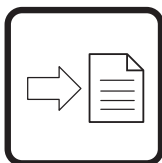
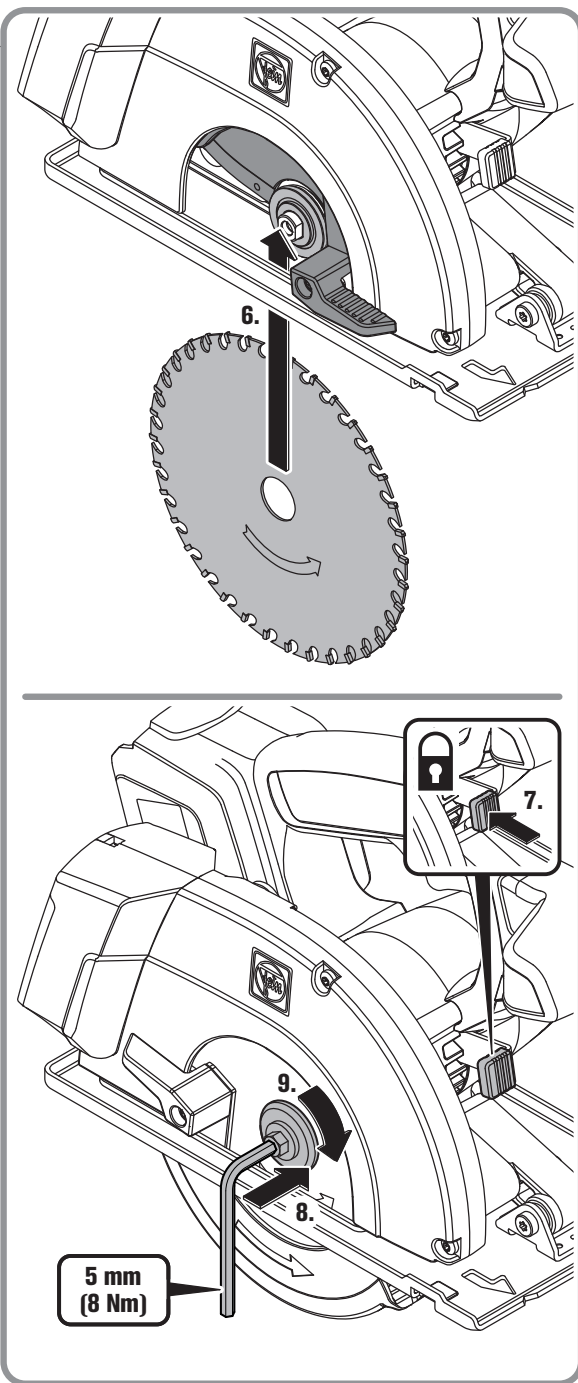
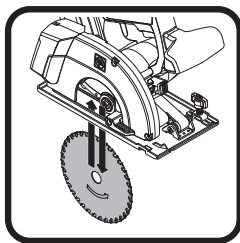

5 mm
(8 Nm)

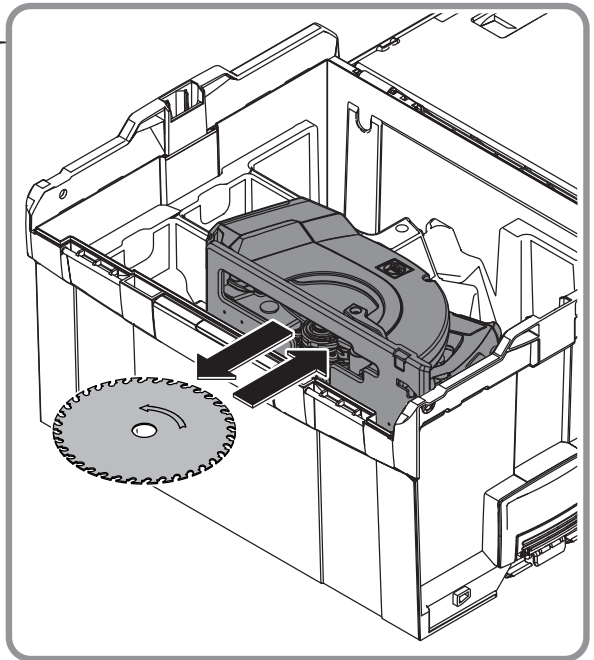
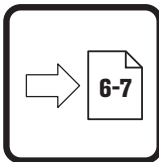
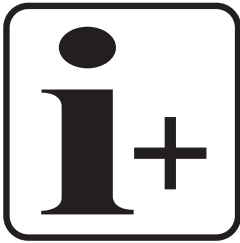
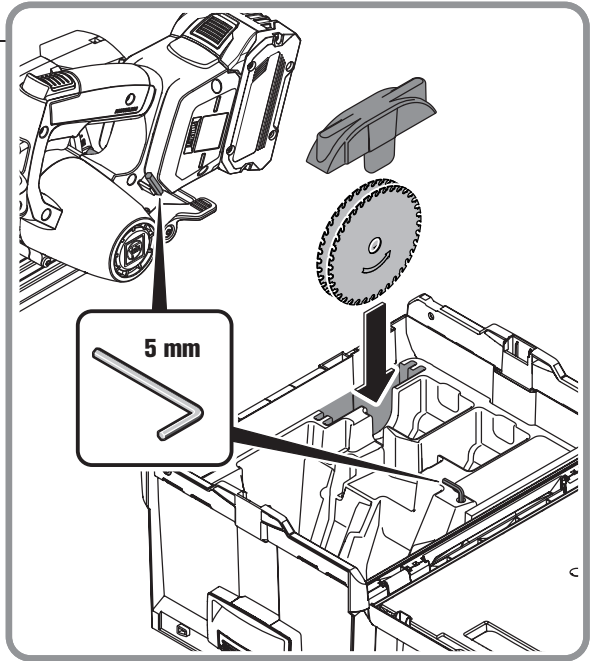
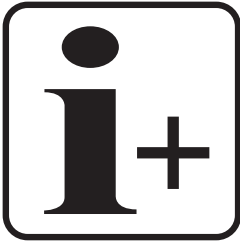

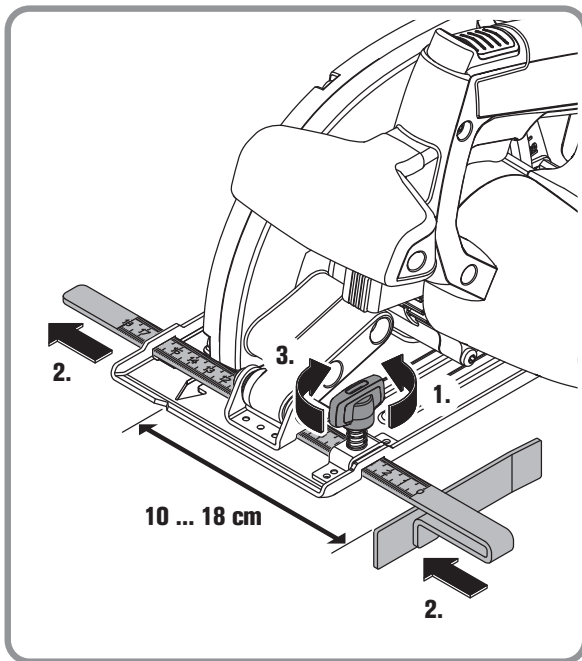
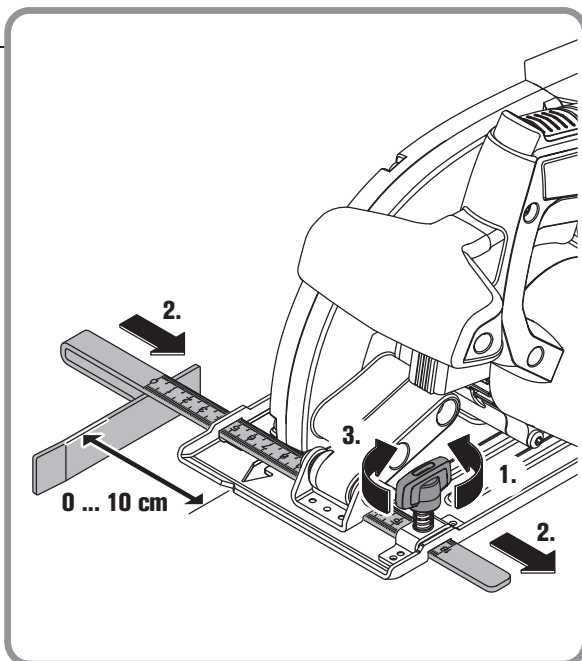
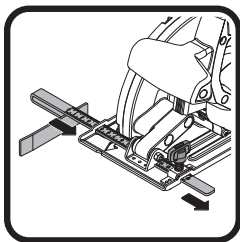

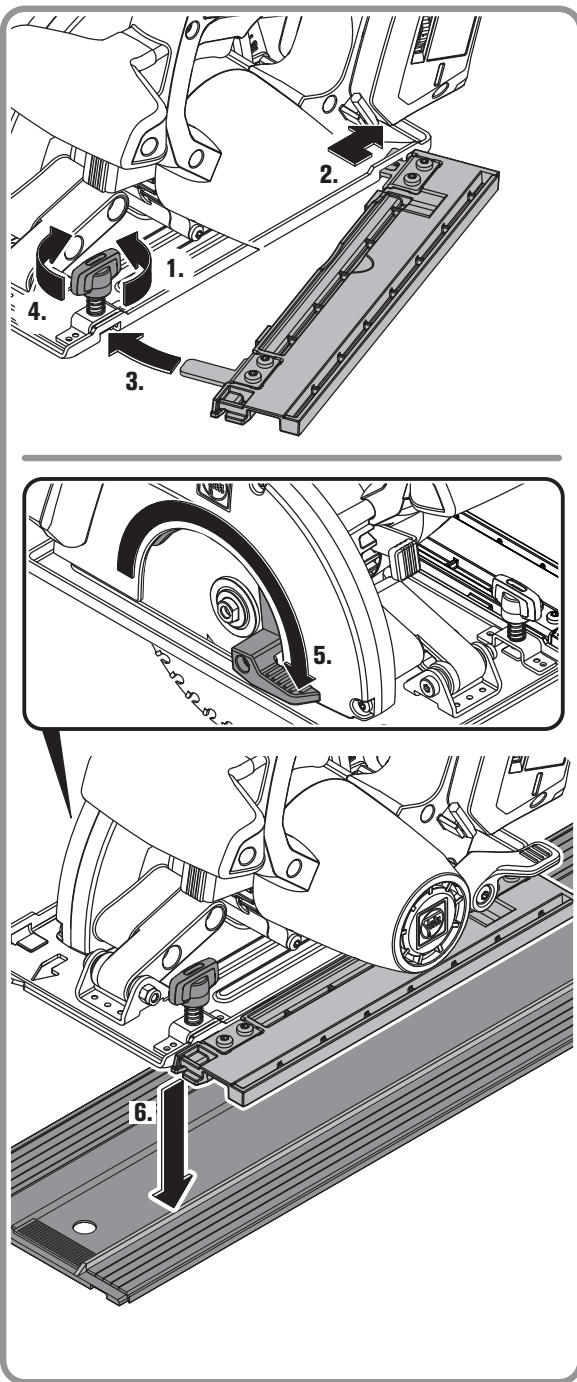
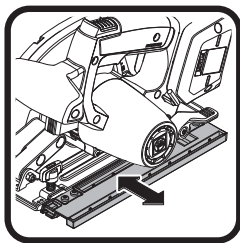

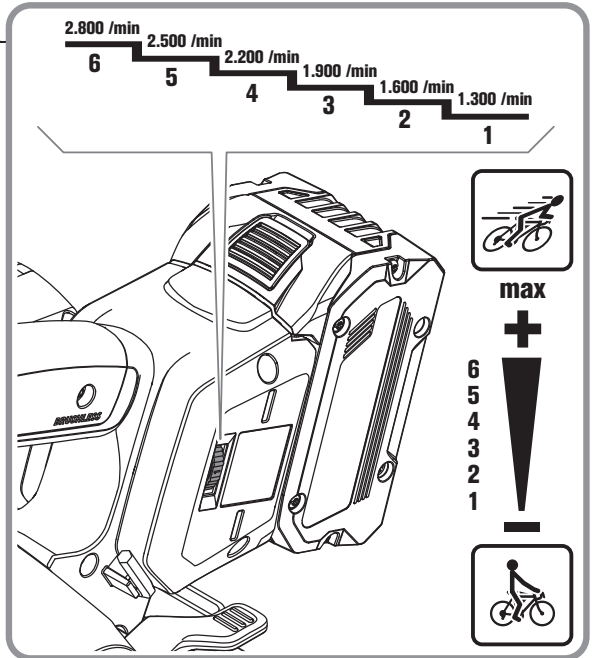
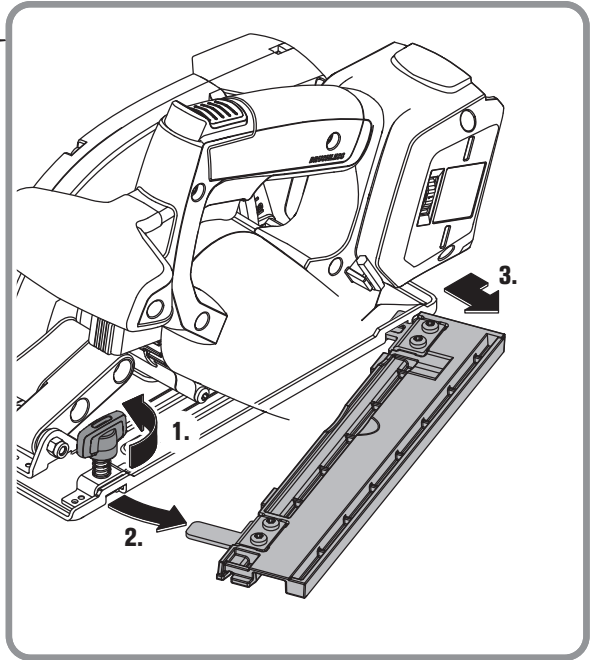
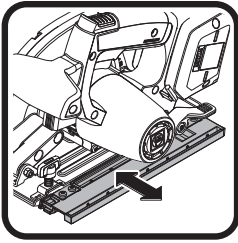

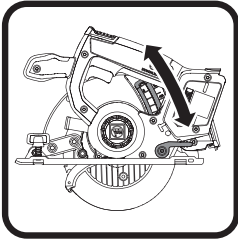

max. 57 mm

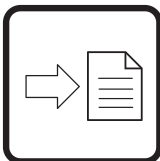
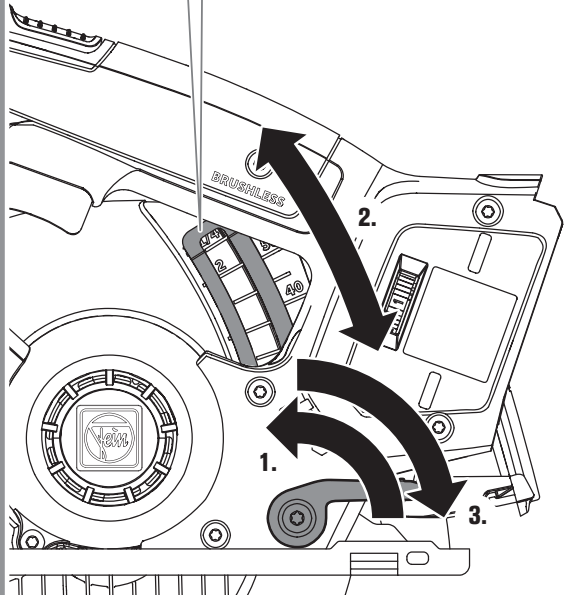
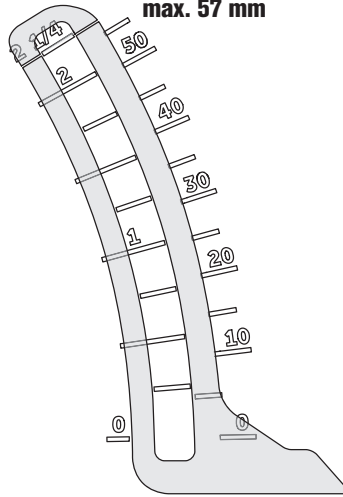

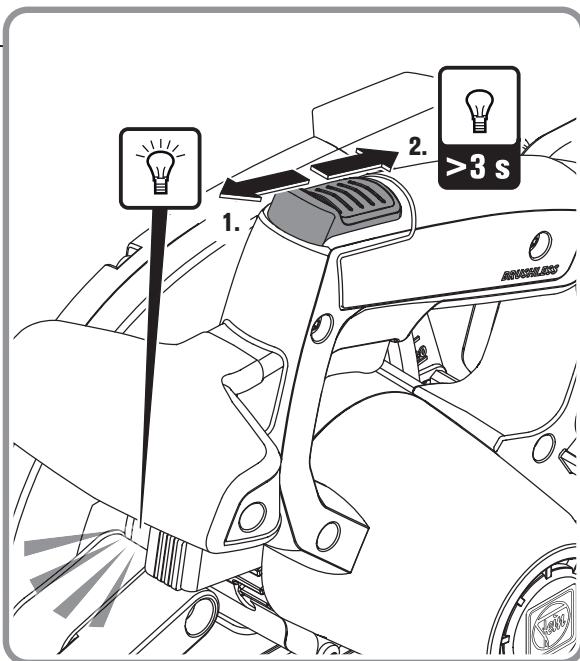
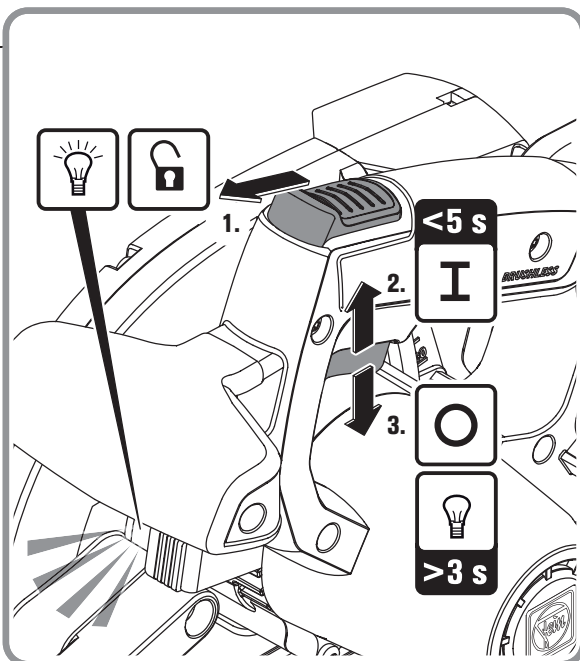
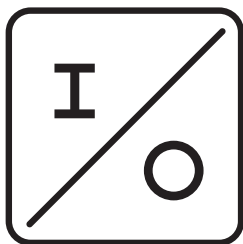

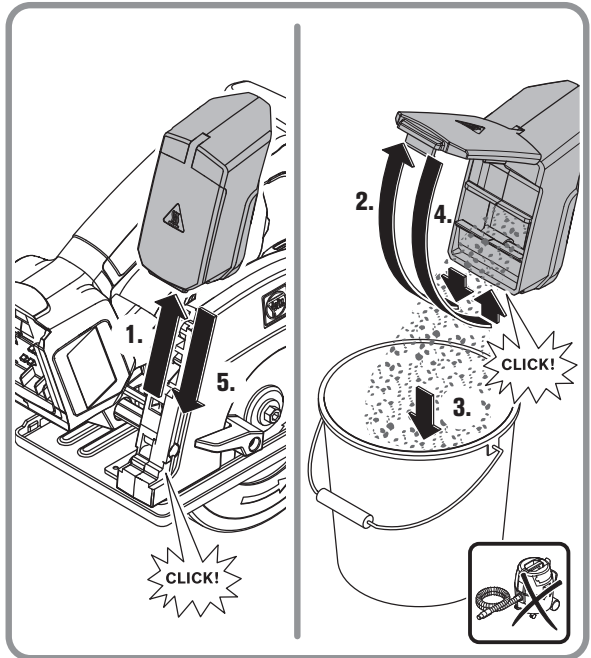
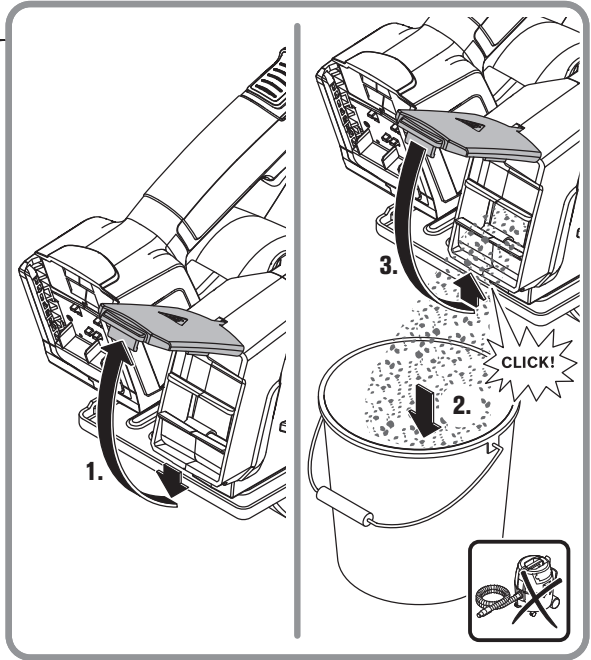
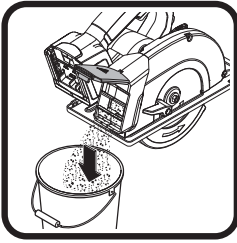

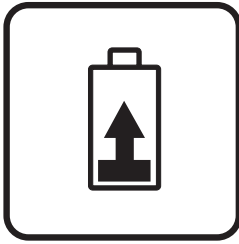

	80-100 %		60-100 %
	60-80 %		30-60 %
	40-60 %		5-30 %
	20-40 %		0-5 %
	5-20 %		0-5 %
	0-5 %		

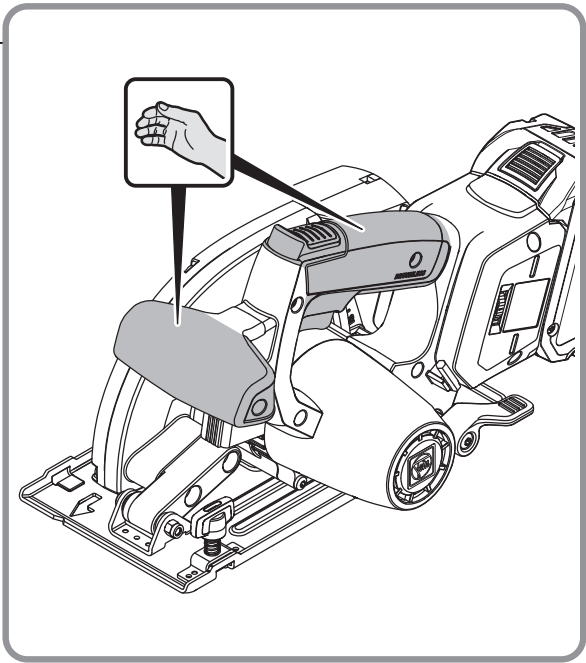
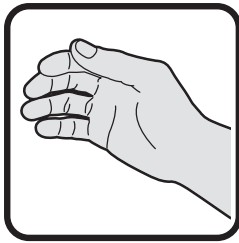

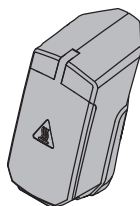
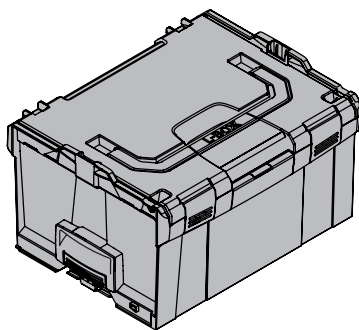
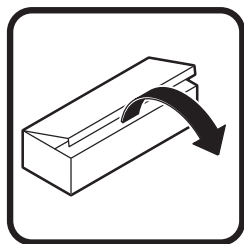



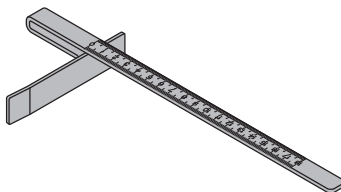
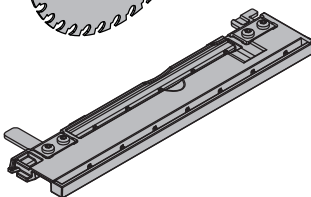
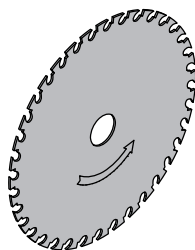































5 mm









Originalbetriebsanleitung.

Verwendete Symbole, Abkürzungen und Begriffe.

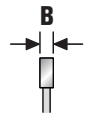
Symbol, Zeichen	Erklärung
	Die beiliegenden Dokumente wie Betriebsanleitung und Allgemeine Sicherheitshinweise unbedingt lesen.
	Rotierende Teile des Elektrowerkzeugs nicht berühren.
	Den Anweisungen im nebenstehenden Text oder Grafik folgen!
	Die Hinweise im nebenstehenden Text beachten!
	Allgemeines Verbotssymbol. Diese Handlung ist verboten!
	AMPShare ist das gemeinsame Akkusystem, mit dem Sie viele Werkzeuge von vielen Profimarken mit nur einem Akku verwenden können.
	Vor diesem Arbeitsschritt den Akku aus dem Elektrowerkzeug entfernen. Sonst besteht Verletzungsgefahr durch unbeabsichtigtes Anlaufen des Elektrowerkzeugs.
	Beim Arbeiten Augenschutz benutzen.
	Beim Arbeiten Gehörschutz benutzen.
	Beim Arbeiten Handschutz benutzen.
	Laden Sie keine beschädigten Akkus.
	Schützen Sie den Akku vor Hitze, z. B. auch vor dauernder Sonneneinstrahlung, Feuer, Schmutz, Wasser und Feuchtigkeit.
	
	Zusatzinformation.
	Griffbereich
	Einschalten
	Ausschalten
	Siehe Abschnitt „Bedienungshinweise.“
	Kommen Sie mit Ihren Händen nicht in den Sägebereich, während das Elektrowerkzeug läuft. Beim Kontakt mit dem Sägeblatt besteht Verletzungsgefahr.
	Kommen Sie mit Ihren Händen nicht in den Sägebereich, während das Elektrowerkzeug läuft. Beim Kontakt mit dem Sägeblatt besteht Verletzungsgefahr.
	Bestätigt die Konformität des Elektrowerkzeugs mit den Richtlinien der Europäischen Gemeinschaft.
	Bestätigt die Konformität des Elektrowerkzeugs mit den Richtlinien von Großbritannien (England, Wales, Schottland).
	Bestätigt die Konformität des Elektrowerkzeugs mit den nationalen technischen Vorschriften der Zollunion (Belarus, Russland, Kirgisistan, Kasachstan und Armenien).

Symbol, Zeichen	Erklärung
	Dieses Symbol bestätigt die Zertifizierung dieses Produkts in USA und Kanada.
	Nur gültig für China: Die Dauer des Umweltschutzes bei normaler Verwendung des Produkts beträgt 10 Jahre.
 WARNUNG	Dieser Hinweis zeigt eine möglicherweise gefährliche Situation an, die zu ernststen Verletzungen oder zum Tod führen kann.
 GEFAHR	Dieser Hinweis warnt vor einer unmittelbar bevorstehenden gefährlichen Situation. Eine falsche Handlungsweise kann zu einer schweren Verletzung oder zum Tod führen.
	Recycling-Zeichen: kennzeichnet wiederverwertbare Materialien
	Ausgemusterte Elektrowerkzeuge und andere elektrotechnische und elektrische Erzeugnisse getrennt sammeln und einer umweltgerechten Wiederverwertung zuführen.
	Kennzeichnet recyclebare Verpackungen und Produkte, die getrennt voneinander gesammelt und entsorgt werden müssen.
	Akkutyp
	Ladegerättyp
	Kleine Drehzahl
	Große Drehzahl
(**)	Kann Ziffern oder Buchstaben enthalten
(Ax - Zx)	Kennzeichnung für interne Zwecke

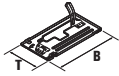
Zeichen	Einheit international	Erklärung
U	V _~	elektrische Gleichspannung
f	Hz	Frequenz
n_0	/min, min ⁻¹ , rpm, r/min	Leerlaufdrehzahl (bei voll geladenem Akku)
P_1	W	Leistungsaufnahme
P_2	W	Leistungsabgabe
T_{CHARGE}	°C	Zulässige Umgebungstemperatur beim Laden
\varnothing	mm	Durchmesser eines runden Teils
	mm	Durchmesser des Sägeblattes
	mm	Durchmesser der Bohrung des Sägeblattes
	mm	maximale Zahnbreite B: Abstand zwischen zwei parallelen Ebenen, welche die gegenüberliegenden Seiten von mindestens drei Sägezahnspitzen berühren

Zeichen	Einheit international	Erklärung
	mm	maximale Schnitttiefe T
	mm	Abmessungen Grundplatte (Breite x Tiefe)
	kg	Gewicht entsprechend EPTA-Procedure 01
L_{pA}	dB	Schalldruckpegel
L_{wA}	dB	Schallleistungspegel
L_{pCpeak}	dB	Spitzenschalldruckpegel
$K_{...}$		Unsicherheit
a	m/s^2	Schwingungsemissionswert nach EN 62841 (Vektorsumme dreier Richtungen)
	m, s, kg, A, mm, V, W, Hz, N, °C, dB, min, m/s^2	Basis- und abgeleitete Einheiten aus dem Internationalen Einheitensystem SI .

Zu Ihrer Sicherheit.

⚠ WARNUNG Lesen Sie alle Sicherheitshinweise und Anweisungen. Versäumnisse bei der Einhaltung der Sicherheitshinweise und Anweisungen können elektrischen Schlag, Brand und/oder schwere Verletzungen verursachen. **Bewahren Sie alle Sicherheitshinweise und Anweisungen für die Zukunft auf.**

 Verwenden Sie dieses Elektrowerkzeug nicht, bevor Sie diese Betriebsanleitung sowie die beiliegenden „Allgemeinen Sicherheitshinweise“ (Schriftennummer 3 41 30 465 06 0) gründlich gelesen und vollständig verstanden haben. Bewahren Sie die genannten Unterlagen zum späteren Gebrauch auf und überreichen Sie diese bei einer Weitergabe oder Veräußerung des Elektrowerkzeugs. Beachten Sie ebenso die einschlägigen nationalen Arbeitsschutzbestimmungen.

Bestimmung des Elektrowerkzeugs.

Die handgeführte, akkubetriebene Kreissäge ist bestimmt zur Ausführung von geraden Sägeschnitten in Metallwerkstoffen und Kunststoffen mit von FEIN zugelassenen Einsatzwerkzeugen und Zubehör ohne Wasserzufuhr in wettgergeschützter Umgebung. Die Kreissäge ist nicht bestimmt für Tauchschnitte. Alle anderen Arten der Verwendung gelten als nicht bestimmungsgemäß.

Vorhersehbare Fehlanwendung.

Die Kreissäge darf nicht zum Sägen von Holzwerkstoffen verwendet werden.

Vermeiden Sie beim Einschalten, während des Betriebs und beim Ausschaltvorgang den direkten Kontakt mit Metallspänen im seitlichen Bereich der Lüftungsöffnungen. Ebenso ist auf den Funken- und Späneflug beim benachbarten Einsatz von anderen Elektrowerkzeugen zu achten. Bei Missachten dieser Vorgaben kann es zum Blockieren des Motors kommen.

Sicherheitshinweise.

Sägeverfahren

⚠ GEFAHR Kommen Sie mit Ihren Händen nicht in den Sägebereich und an das Sägeblatt. Halten Sie mit Ihrer zweiten Hand den Zusatzgriff oder das Motorgehäuse. Wenn beide Hände die Säge halten, können diese vom Sägeblatt nicht verletzt werden.

Greifen Sie nicht unter das Werkstück. Die Schutzhaube kann Sie unter dem Werkstück nicht vor dem Sägeblatt schützen.

Passen Sie die Schnitttiefe an die Dicke des Werkstücks an. Es sollte weniger als eine volle Zahnhöhe unter dem Werkstück sichtbar sein.

Halten Sie das zu sägende Werkstück niemals in der Hand oder über dem Bein fest. Sichern Sie das Werkstück an einer stabilen Aufnahme. Es ist wichtig, das Werkstück gut zu befestigen, um die Gefahr von Körperkontakt, Klemmen des Sägeblattes oder Verlust der Kontrolle zu minimieren.

Halten Sie das Elektrowerkzeug an den isolierten Griffflächen, wenn Sie Arbeiten ausführen, bei denen das Einsatzwerkzeug verborgene Stromleitungen oder die eigene Anschlussleitung treffen kann. Kontakt mit einer spannungsführenden Leitung setzt auch die Metallteile des Elektrowerkzeugs unter Spannung und führt zu einem elektrischen Schlag.

Verwenden Sie beim Längsschneiden immer einen Anschlag oder eine gerade Kantenführung. Dies verbessert die Schnittgenauigkeit und verringert die Möglichkeit, dass das Sägeblatt klemmt.

Verwenden Sie immer Sägeblätter in der richtigen Größe und mit passender Aufnahmebohrung (z. B. rautenförmig oder rund). Sägeblätter, die nicht zu den Montageteilen der Säge passen, laufen unrund und führen zum Verlust der Kontrolle.

Verwenden Sie niemals beschädigte oder falsche Sägeblatt-Unterlegscheiben oder -Schrauben. Die Sägeblatt-Unterlegscheiben und -Schrauben wurden speziell für Ihre Säge konstruiert, für optimale Leistung und Betriebssicherheit.

Rückschlag – Ursachen und entsprechende Sicherheitshinweise

- Ein Rückschlag ist die plötzliche Reaktion infolge eines hakenden, klemmenden oder falsch ausgerichteten Sägeblattes, die dazu führt, dass eine unkontrollierte Säge abhebt und sich aus dem Werkstück heraus in Richtung des Bedienperson bewegt.
- Wenn sich das Sägeblatt in dem sich schließenden Sägespalt verhakt oder verklemmt, blockiert es, und die Motorkraft schlägt die Säge in Richtung der Bedienperson zurück.
- Wird das Sägeblatt im Sägeschnitt verdreht oder falsch ausgerichtet, können sich die Zähne der hinteren Sägeblattkante in der Oberfläche verhaken, wodurch sich das Sägeblatt aus dem Sägespalt heraus bewegt und die Säge in Richtung der Bedienperson zurückspringt.

Ein Rückschlag ist die Folge eines falschen oder fehlerhaften Gebrauchs der Säge. Er kann durch geeignete Vorsichtsmaßnahmen, wie nachfolgend beschrieben, verhindert werden.

Halten Sie die Säge mit beiden Händen fest und bringen Sie Ihre Arme in eine Stellung, in der Sie die Rückschlagkräfte abfangen können. Halten Sie sich immer seitlich des Sägeblattes, nie das Sägeblatt in eine Linie mit Ihrem Körper bringen. Bei einem Rückschlag kann die Kreissäge rückwärts springen, jedoch kann die Bedienperson durch geeignete Vorsichtsmaßnahmen die Rückschlagkräfte beherrschen.

Falls das Sägeblatt verklemmt oder Sie die Arbeit unterbrechen, schalten Sie die Säge aus und halten Sie sie im Werkstoff ruhig, bis das Sägeblatt zum Stillstand gekommen ist. Versuchen Sie nie, die Säge aus dem Werkstück zu entfernen oder sie rückwärts zu ziehen, solange das Sägeblatt sich bewegt, sonst kann ein Rückschlag erfolgen. Ermitteln und beheben Sie die Ursache für das Verklemmen des Sägeblattes.

Wenn Sie eine Säge, die im Werkstück steckt, wieder starten wollen, zentrieren Sie das Sägeblatt im Sägespalt und überprüfen Sie, ob die Sägezähne nicht im Werkstück verhakt sind. Verhakt das Sägeblatt, kann es sich aus dem Werkstück heraus bewegen oder einen Rückschlag verursachen, wenn die Säge erneut gestartet wird.

Stützen Sie große Platten ab, um das Risiko eines Rückschlags durch ein klemmendes Sägeblatt zu vermindern. Große Platten können sich unter ihrem Eigengewicht durchbiegen. Platten müssen auf beiden Seiten abgestützt werden, und zwar sowohl in der Nähe des Sägespalts als auch an der Kante.

Verwenden Sie keine stumpfen oder beschädigten Sägeblätter. Sägeblätter mit stumpfen oder falsch ausgerichteten Zähnen verursachen durch einen zu engen Sägespalt eine erhöhte Reibung, Klemmen des Sägeblattes und Rückschlag.

Ziehen Sie vor dem Sägen die Schnitttiefen- und Schnittwinklereinstellungen fest. Wenn sich während des Sägens die Einstellungen verändern, kann sich das Sägeblatt verklemmen und ein Rückschlag auftreten.

**Seien Sie besonders vorsichtig beim Sägen in bestehe-
nde Wände oder andere nicht einsehbare Bereiche.** Das eintauchende Sägeblatt kann beim Sägen in verborgene Objekte blockieren und einen Rückschlag verursachen.

Funktion der unteren Schutzhaube

Überprüfen Sie vor jeder Benutzung, ob die untere Schutzhaube einwandfrei schließt. Verwenden Sie die Säge nicht, wenn die untere Schutzhaube nicht frei beweglich ist und sich nicht sofort schließt. Klemmen oder binden Sie die untere Schutzhaube niemals in geöffneter Position fest. Sollte die Säge unbeabsichtigt zu Boden fallen, kann die untere Schutzhaube verbogen werden. Öffnen Sie die Schutzhaube mit dem Rückziehhebel und stellen Sie sicher, dass sie sich frei bewegt und bei allen Schnittwinkeln und -tiefen weder Sägeblatt noch andere Teile berührt.

Überprüfen Sie die Funktion der Feder für die untere Schutzhaube. Lassen Sie die Säge vor dem Gebrauch warten, wenn untere Schutzhaube und Feder nicht einwandfrei arbeiten. Beschädigte Teile, klebrige Ablagerungen oder Anhäufungen von Spänen lassen die untere Schutzhaube verzögert arbeiten.

Öffnen Sie die untere Schutzhaube von Hand nur bei besonderen Schnitten, wie z. B. „Tauch- und Winkelschnitten“. Öffnen Sie die untere Schutzhaube mit dem Rückziehhebel und lassen Sie diesen los, sobald das Sägeblatt in das Werkstück eintaucht. Bei allen anderen Sägearbeiten soll die untere Schutzhaube automatisch arbeiten.

Legen Sie die Säge nicht auf der Werkbank oder dem Boden ab, ohne dass die untere Schutzhaube das Sägeblatt bedeckt. Ein ungeschütztes, nachlaufendes Sägeblatt bewegt die Säge entgegen der Schnittrichtung und sägt, was ihm im Weg ist. Beachten Sie dabei die Nachlaufzeit des Sägeblattes.

Spezielle Sicherheitshinweise.

Verwenden Sie kein beschädigtes Elektrowerkzeug. Kontrollieren Sie vor jeder Verwendung des Elektrowerkzeugs das Gehäuse und sonstige Komponenten auf Beschädigungen wie Risse oder Brüche.

Verwenden Sie nur zugelassene Akkus. Bei Verwendung von nicht kompatiblen Akkus läuft die Maschine nicht an.

Tragen Sie persönliche Schutzausrüstung. Verwenden Sie je nach Anwendung Vollgesichtsschutz, Augenschutz oder Schutzbrille. Soweit angemessen, tragen Sie Staubmaske, Gehörschutz, Schutzhandschuhe oder Spezialschürze, die kleine Schleif- und Materialpartikel von Ihnen fernhalten. Die Augen sollen vor herumfliegenden Fremdkörpern geschützt werden, die bei verschiedenen Anwendungen entstehen. Staub- oder Atemschutzmaske müssen den bei der Anwendung entstehenden Staub filtern. Wenn Sie lange lautem Lärm ausgesetzt sind, können Sie einen Hörverlust erleiden.

Sperren Sie bei Arbeiten in der Höhe die Fläche unter dem Arbeitsbereich ab und sichern Sie das Elektrowerkzeug und das Werkstück stets gegen Herunterfallen.

Verwenden Sie das Elektrowerkzeug nur auf einer stabilen Arbeitsfläche und sorgen Sie für einen sicheren Stand.

Sichern Sie das Werkstück. Ein mit einer Spannvorrichtung gehaltenes Werkstück ist sicherer gehalten als in Ihrer Hand.

Beim Bearbeiten muss das Werkstück fest aufliegen und gegen Verschieben gesichert sein.

Versuchen Sie nicht, extrem kleine Werkstücke zu sägen.

Halten Sie das Elektrowerkzeug gut fest. Es können kurzzeitig hohe Reaktionsmomente auftreten.

Bearbeiten Sie kein magnesiumhaltiges Material. Es besteht Brandgefahr.

Bearbeiten Sie kein CFK (Kohlenstofffaserverstärkter Kunststoff) und kein asbesthaltiges Material. Diese gelten als krebserregend.

Es ist verboten Schilder und Zeichen auf das Elektrowerkzeug zu schrauben oder zu nieten. Eine beschädigte Isolierung bietet keinen Schutz gegen elektrischen Schlag.

Verwenden Sie kein Zubehör, das nicht speziell vom Elektrowerkzeughersteller entwickelt oder freigegeben wurde. Sicherer Betrieb ist nicht alleine dadurch gegeben, dass ein Zubehör auf Ihr Elektrowerkzeug passt.

Reinigen Sie regelmäßig die Lüftungsöffnungen des Elektrowerkzeugs mit nichtmetallischen Werkzeugen. Das Motorgebläse zieht Staub in das Gehäuse. Dies kann bei übermäßiger Ansammlung von Metallstaub elektrische Gefährdungen verursachen.

Schauen Sie niemals aus kleinen Entfernungen in das Licht der Lampe des Elektrowerkzeugs. Richten Sie das Lampenlicht niemals auf die Augen von anderen Personen, die sich in der Nähe befinden. Die Strahlung, welche vom Leuchtmittel erzeugt wird, kann für das Auge schädlich sein.

Richten Sie das Elektrowerkzeug nicht gegen sich selbst, andere Personen oder Tiere. Es besteht Verletzungsgefahr durch scharfe oder heiße Einsatzwerkzeuge.

Entfernen Sie vor sämtlichen Einstellungs- und Wartungsarbeiten am Elektrowerkzeug den Akku.

Verwenden Sie keine Schleifscheiben.

Verwenden Sie nur Sägeblätter mit einem Durchmesser entsprechend der Aufschrift auf dem Elektrowerkzeug.

Verwenden Sie nur Sägeblätter mit einer Drehzahl-Kennzeichnung die der Angabe auf dem Elektrowerkzeug entspricht oder höher.

Verwenden Sie nur Sägeblätter, die für das zu sägende Material geeignet sind.

Vermeiden Sie ein Überhitzen der Sägezahnspitzen.

Vermeiden Sie beim Sägen von Kunststoff ein Schmelzen des Werkstoffs.

Drehende Einsatzwerkzeuge nicht berühren. Entfernen Sie Späne nur bei Stillstand des Einsatzwerkzeugs.

Den Arretierknopf der Spindel nur bei stillstehendem Einsatzwerkzeug betätigen.

Das Sägeblatt nicht durch seitliches Gegendrücken abbremfen.

Prüfen Sie vor jedem Einsatz die ordnungsgemäße Funktion der beweglichen Schutzhaube. Die bewegliche Schutzhaube muss frei beweglich sein, selbstständig, leicht und exakt in ihre Endstellung zurückkehren.

Die bewegliche Schutzhaube nicht zum Sägen in der zurückgezogenen Position festklemmen.

Prüfen Sie das Werkstück auf Fremdkörper. Beim Arbeiten stets darauf achten, dass nicht in Nägel oder Ähnliches gesägt wird.

Beim Blockieren des Sägeblatts den Motor sofort ausschalten.

Verwendung und Behandlung des Akkus (Akkublocks).

Diese Sicherheitshinweise gelten nur für 18V-FEIN-Li-Ionen-AMPSHare-Akkus.

Verwenden Sie den Akku nur in Produkten der AMPShare-Partner. AMPShare gekennzeichnete 18V-Akkus sind vollständig kompatibel mit folgenden Produkten:

- alle Produkte des FEIN-18V-AMPSHare-Systems
- alle 18V-Produkte von AMPShare-Partnern.

Beim Arbeiten mit und Laden von falschen, beschädigten, reparierten oder aufgearbeiteten Akkus, Nachahmungen und Fremdfabrikaten besteht Brandgefahr und/oder Explosionsgefahr.

Beachten Sie die Akkuempfehlungen in der Betriebsanleitung Ihres Produktes. Nur so können der Akku und das Produkt gefahrlos betrieben werden, und die Akkus werden vor gefährlicher Überlastung geschützt.

Laden Sie die Akkus nur mit Ladegeräten auf, die von FEIN oder einem der AMPShare-Partner empfohlen werden. Durch ein Ladegerät, das für eine bestimmte Art von Akkus geeignet ist, besteht Brandgefahr, wenn es mit anderen Akkus verwendet wird.

Der Akku wird teilgeladen ausgeliefert. Um die volle Leistung des Akkus zu gewährleisten, laden Sie vor dem ersten Einsatz den Akku vollständig im Ladegerät auf.

Bewahren Sie Akkus außerhalb der Reichweite von Kindern auf.

Akkus dürfen nicht zerlegt, geöffnet oder zerkleinert werden. Setzen Sie die Akkus keinen mechanischen Stößen aus. Bei Beschädigung und unsachgemäßem Gebrauch des Akkus können schädliche Dämpfe und Flüssigkeiten austreten. Die Dämpfe können die Atemwege reizen. Austretende Akkufflüssigkeit kann zu Hautreizungen oder Verbrennungen führen.

Falls die Haut mit der Akkufflüssigkeit in Berührung kommt, sofort mit reichlich Wasser abspülen. Falls die Akkufflüssigkeit ins Auge gelangt, waschen Sie die Augen mit sauberem Wasser aus und begeben sich unverzüglich in ärztliche Behandlung!

Falls die Akkufflüssigkeit angrenzende Gegenstände benetzt hat, überprüfen Sie die betroffenen Teile. Vermeiden Sie Hautkontakt durch Tragen von Schutzhandschuhen. Reinigen Sie die Teile mit einem trockenen Haushaltspapier oder tauschen Sie die Teile gegebenenfalls aus. Austretende Dämpfe können die Atemwege reizen. Austretende Akkufflüssigkeit kann zu Hautreizungen oder Verbrennungen führen.

Schließen Sie den Akku nicht kurz. Halten Sie den nicht benutzten Akku fern von Büroklammern, Münzen, Schlüsseln, Nägeln, Schrauben oder anderen kleinen Metallgegenständen, die eine Überbrückung der Kontakte verursachen könnten. Ein Kurzschluss zwischen den Akkukontakten kann Verbrennungen oder Feuer zur Folge haben.

Durch spitze Gegenstände wie z. B. Nagel oder Schraubenzieher oder durch äußere Krafteinwirkung kann der Akku beschädigt werden. Es kann zu einem internen Kurzschluss kommen und der Akku brennen, rauchen, explodieren oder überhitzen.

Warten Sie niemals beschädigte Akkus. Sämtliche Wartung von Akkus sollte nur durch den Hersteller oder bevollmächtigte Kundendienststellen erfolgen.



Schützen Sie den Akku vor Hitze, z. B. auch vor dauernder Sonneneinstrahlung, Feuer, Schmutz, Wasser und Feuchtigkeit. Es besteht Explosions- und Kurzschlussgefahr.



Betreiben und lagern Sie den Akku nur bei einer Umgebungstemperatur zwischen -20 °C und +50 °C. Lassen Sie den Akku z. B. im Sommer nicht im Auto liegen. Bei Temperaturen < 0 °C kann es gerätespezifisch zu Leistungseinschränkung kommen.

Laden Sie den Akku nur bei Umgebungstemperaturen zwischen 0 °C und +35 °C. Laden Sie den Akku mit USB-Anschluss nur über diesen bei Umgebungstemperaturen zwischen +10 °C und +35 °C. Laden außerhalb des Temperaturbereiches kann den Akku beschädigen oder die Brandgefahr erhöhen.

Behandeln Sie entladene Akkus vorsichtig. Akkus stellen eine Gefahrenquelle dar, da sie einen sehr hohen Kurzschlussstrom verursachen können. Selbst wenn sich Li-Ionen-Akkus scheinbar in entladener Zustand befinden, entladen sich diese nie vollständig.

Tauchen Sie den Akku nicht in Flüssigkeiten, wie (Salz-)Wasser oder Getränke. Kontakt mit Flüssigkeiten kann den Akku beschädigen. Dies kann zu Hitzeentwicklung, Rauchentwicklung, Entzündung oder Explosion des Akkus führen. Verwenden Sie den Akku nicht weiter und wenden Sie sich an einen von FEIN autorisierten Kundendienst.

Verwenden Sie keinen beschädigten Akku. Die Nutzung eines Akkus muss sofort gestoppt werden, sobald dieser anormale Eigenschaften aufweist, wie beispielsweise Geruchsentwicklung, Hitze, Verfärbung oder Verformung. Bei fortgesetztem Betrieb kann der Akku Hitze und Rauch entwickeln, sich entzünden oder explodieren.

Den Akku nicht öffnen, zerdrücken, überhitzen oder verbrennen. Bei Missachtung besteht Verbrennungs- und Brandgefahr. Folgen Sie den Anweisungen des Herstellers.

Löschen Sie brennende Li-Ionen-Akkus mit Wasser, Sand oder Feuerlöschdecke.

Vermeiden Sie physische Schläge/Einwirkungen. Schläge und Eindringen von Gegenständen können die Akkus beschädigen. Dies kann zu Leckagen, Hitzeentwicklung, Rauchentwicklung, Entzündung oder Explosion des Akkus führen.

Laden Sie den Akku niemals unbeaufsichtigt über Nacht. Bei Missachtung besteht unter Umständen Brand- und Explosionsgefahr.

Entnehmen Sie den Akku erst dann aus seiner Originalverpackung, wenn dieser verwendet werden soll.

Nehmen Sie den Akku nur bei ausgeschaltetem Elektrowerkzeug ab.

Nehmen Sie den Akku vor Arbeiten am Elektrowerkzeug aus dem Elektrowerkzeug. Läuft das Elektrowerkzeug unbeabsichtigt an, besteht Verletzungsgefahr.

Halten Sie den Akku vor Feuchtigkeit und Wasser geschützt. Reinigen Sie die verschmutzten Anschlüsse des Akkus und des Elektrowerkzeugs mit einem trockenen und sauberen Tuch.

Entnehmen Sie bei Transport und Aufbewahrung des Elektrowerkzeugs den Akku.

Befolgen Sie die Sicherheitshinweise in den Betriebsanleitungen der Ladegeräte von FEIN oder der AMPShare-Partner.

Schwingungs- und Geräuschemissionswerte

Die in diesen Anweisungen angegebenen Schwingungs- und Geräuschemissionswerte sind entsprechend einem in EN 62841 genormten Messverfahren gemessen worden und können für den Vergleich von Elektrowerkzeugen miteinander verwendet werden. Sie eignen sich auch für eine vorläufige Einschätzung der Schwingungs- und Geräuschbelastung.



Die angegebenen Schwingungs- und Geräuschemissionswerte repräsentieren die hauptsächlichsten Anwendungen des Elektrowerkzeugs.

Wenn allerdings das Elektrowerkzeug für andere Anwendungen, mit abweichenden Einsatzwerkzeugen oder ungenügender Wartung eingesetzt wird, können die Schwingungsgesamtwerte und die Geräuschemissionswerte abweichen. Dies kann die Schwingungs- und Geräuschbelastung über den gesamten Arbeitszeitraum deutlich erhöhen.

Für eine genaue Abschätzung der Schwingungs- und Geräuschbelastung sollten auch die Zeiten berücksichtigt werden, in denen das Gerät abgeschaltet ist oder zwar läuft, aber nicht tatsächlich im Einsatz ist. Dies kann die Schwingungs- und Geräuschbelastung über den gesamten Arbeitszeitraum deutlich reduzieren.



Legen Sie zusätzliche Sicherheitsmaßnahmen zum Schutz des Bedieners vor der Wirkung von Schwingungen und Geräuschen fest wie zum Beispiel: Wartung von Elektrowerkzeug und Einsatzwerkzeugen, Warmhalten der Hände, Organisation der Arbeitsabläufe.

Umgang mit gefährdenden Stäuben

Bei Werkstoff abtragenden Arbeitsvorgängen mit diesem Produkt entstehen Stäube, die gefährlich sein können.

Berühren oder Einatmen von einigen Stäuben z. B. von Asbest und asbesthaltigen Materialien, bleihaltigem Anstrich, Metall, einigen Holzarten, Mineralien, Silikartikeln von gesteinhaltigen Werkstoffen, Farblösemitteln, Holzschutzmitteln, Antifouling für Wasserfahrzeuge kann bei Personen allergische Reaktionen, Atemwegserkrankungen, Krebs oder Fortpflanzungsschäden auslösen. Das Risiko durch das Einatmen von Stäuben hängt von der Exposition ab. Verwenden Sie eine auf den entstehenden Staub abgestimmte Absaugung sowie persönliche Schutzausrüstungen. Sorgen Sie für eine gute Belüftung des Arbeitsplatzes. Überlassen Sie das Bearbeiten von asbesthaltigem Material nur den Fachleuten.

Holzstaub und Leichtmetallstaub, heiße Mischungen aus Schleifstaub und chemischen Stoffen können sich unter ungünstigen Bedingungen selbst entzünden oder eine Explosion verursachen. Vermeiden Sie Funkenflug in Richtung Staubbehälter sowie Überhitzung des Produkts und des Schleifguts. Leeren Sie den Staubbehälter rechtzeitig. Beachten Sie die Bearbeitungshinweise des Werkstoffherstellers sowie die in Ihrem Land gültigen Vorschriften für die zu bearbeitenden Materialien.

Inbetriebnahme.

Vor jedem Gebrauch des Produkts folgende Schritte durchführen:

- Prüfen Sie den ordnungsgemäßen Zustand und die Funktionstüchtigkeit des Produkts.
- Prüfen Sie das Einsatzwerkzeug auf festen Sitz.
- Prüfen Sie die Funktion der beweglichen Schutzhaube. Diese muss frei beweglich sein und selbstständig exakt in ihre Endstellung zurückkehren.

Bedienung.

Eine Überlastung des Elektrowerkzeugs wird durch dauerhaftes Leuchten der Arbeitsbereichleuchte angezeigt. Bei Überlastung schaltet das Elektrowerkzeug ab und ein Wiedereinschalten ist erst nach Abkühlen möglich.

In manchen Fällen ist ein Wiederanlauf nicht möglich, was durch Blinken der Arbeitsbereichleuchte signalisiert wird. Entfernen Sie den Akku und versuchen Sie nach einigen Minuten einen Neustart. Falls die Arbeitsbereichleuchte erneut blinkt, wenden Sie sich an den Service von FEIN.

Schnitttiefe einstellen (siehe Seite 12).

Passen Sie die Schnitttiefe an die Dicke des Werkstücks an. Es sollte weniger als eine volle Zahnhöhe unter dem Werkstück sichtbar sein.

Sägeblattwechsel (siehe Seite 6/7).





Empfehlung: Führen Sie den Sägeblattwechsel mit der im Koffer integrierten Vorrichtung durch (siehe Seite 8).

1. Drücken und halten Sie den Arretierknopf gedrückt.
2. Setzen Sie einen Innensechskantschlüssel auf die Befestigungsschraube und drehen Sie die Sägewelle langsam, bis die Arretierung einrastet.
3. Drehen Sie die Befestigungsschraube gegen den Uhrzeigersinn heraus und nehmen Sie den äußeren Sägeblattflansch ab.
4. Ziehen Sie die bewegliche Schutzhaube zurück und nehmen Sie das Sägeblatt ab.
5. Säubern Sie die Auflageflächen zwischen dem inneren und äußeren Sägeblattflansch.
6. Setzen Sie ein neues Sägeblatt unter Beachtung der korrekten Drehrichtung und Sägezahnausrichtung ein. Die Drehrichtung ist durch Pfeile auf dem Sägeblatt und auf der beweglichen Schutzhaube angegeben. Im sichtbaren Bereich des Sägeblatts müssen die Sägezähne in Sägerichtung ausgerichtet sein.
7. Setzen Sie den äußeren Sägeblattflansch auf und ziehen Sie die Befestigungsschraube fest (8 Nm).

Umgang mit dem Akku.

Laden Sie den Akku nur im Temperaturbereich von 0 °C ... +35 °C (32 °F ... 95 °F). Die Akku-Temperatur muss am Anfang des Ladevorgangs im Akku-Ladetemperaturbereich sein.

Ladezustandsanzeige am Akku (siehe Seite 15).

Der Ladezustand kann durch die grünen LEDs der Ladezustandsanzeige am Akku angezeigt werden. Drücken Sie die Taste für die Ladezustandsanzeige  oder  um den Ladezustand anzuzeigen.

Leuchtet nach dem Drücken der Taste für die Ladezustandsanzeige keine LED, ist der Akku defekt und muss ausgetauscht werden.

Transport.

Die Li-Ionen-Akkus unterliegen den Anforderungen des Gefahrgutrechts. Die Akkus können durch den Benutzer ohne weitere Auflagen auf der Straße transportiert werden.

Beim Versand durch Dritte (z. B.: Lufttransport oder Spedition) sind besondere Anforderungen an Verpackung und Kennzeichnung zu beachten. Hier muss bei der Vorbereitung des Versandstückes ein Gefahrgut-Experte hinzugezogen werden.

Versenden Sie Akkus nur, wenn das Gehäuse unbeschädigt ist. Kleben Sie offene Kontakte ab und verpacken Sie den Akku so, dass er sich nicht in der Verpackung bewegt. Bitte beachten Sie auch eventuelle weiterführende nationale Vorschriften.

Wartung und Service.



Bei extremen Einsatzbedingungen kann sich bei der Bearbeitung von Metallen leitfähiger Staub im Inneren des Produkts absetzen. Blasen Sie häufig den Innenraum des Produkts durch die Lüftungsöffnungen mit trockener und ölfreier Druckluft aus.

Sollte durch eine Fehlanwendung das Elektrowerkzeug dauerhaft blockieren, ist eine fachmännische Wartung erforderlich.

Produkte, die mit Asbest in Berührung gekommen sind, dürfen nicht zur Reparatur gegeben werden. Entsorgen Sie mit Asbest kontaminierte Produkte entsprechend den im Land gültigen Vorschriften zur Entsorgung asbesthaltiger Abfälle.

Wenden Sie sich bei reparaturbedürftigen Produkten und Zubehör von FEIN an den Service von FEIN unter www.fein.com.

Erneuern Sie Aufkleber und Warnhinweise am Produkt bei Alterung und Verschleiß.

Verwenden Sie nur originale Ersatzteile von FEIN. Die aktuelle Ersatzteilliste für das Produkt finden Sie unter www.fein.com.

Folgende Teile können Sie bei Bedarf selbst austauschen:

Einsatzwerkzeuge, Akku

Gewährleistung und Garantie.

Die Gewährleistung auf das Erzeugnis gilt gemäß den gesetzlichen Regelungen im Lande des Inverkehrbringens. Darüber hinaus leistet FEIN Garantie entsprechend der FEIN-Hersteller-Garantieerklärung.

Im Lieferumfang des Produkts kann auch nur ein Teil des in dieser Betriebsanleitung beschriebenen oder abgebildeten Zubehörs enthalten sein.

Konformitätserklärung.

Die **CE-Erklärung** gilt nur für Länder der Europäischen Union und der EFTA (European Free Trade Association) und nur für Produkte, die für den EU- oder EFTA-Markt bestimmt sind. Nach dem Inverkehrbringen des Produkts auf dem EU-Markt, verliert das UKCA-Zeichen seine Gültigkeit.

Die **UKCA-Erklärung** gilt nur für den britischen Markt (England, Wales und Schottland) und nur für Produkte, die für den britischen Markt bestimmt sind. Nach dem Inverkehrbringen des Produkts auf dem britischen Markt verliert das CE-Zeichen seine Gültigkeit.

Außerbetriebnahme.

1. Trennen Sie das Produkt vom Netz oder entfernen Sie den Akku.
2. Demontieren Sie am Produkt montierte Einsatzwerkzeuge und Zubehör.

Umweltschutz, Entsorgung.



Werfen Sie Akkus nicht in den Hausmüll!

Verpackungen, ausgemusterte Elektrowerkzeuge und Zubehör einer umweltgerechten Wiederverwertung zuführen.

Akkus nur im entladenen Zustand einer geordneten Entsorgung zuführen.

Bei nicht vollständig entladenen Akkus zur Vorsorge gegen Kurzschlüsse den Steckverbinder mit Klebstreifen isolieren.

Nur für EU-Länder:

Gemäß der europäischen Richtlinie 2006/66/EG müssen defekte oder verbrauchte Akkus getrennt gemeldet und einer umweltgerechten Wiederverwendung zugeführt werden.

Nur für Deutschland:

Elektrogesetz.

Information für Endverbraucher zum Elektro- und Elektronikgerätegesetz (ElektroG). Hier sind die wichtigsten Informationen zusammengestellt.

1. Getrennte Erfassung von Altgeräten

Elektro- und Elektronikgeräte, die zu Abfall geworden sind, werden als Altgeräte bezeichnet. Besitzer von Altgeräten haben diese einer vom sortierten Siedlungsabfall getrennten Erfassung zuzuführen. Für die Entsorgung von Altgeräten gibt es Sammel- und Rückgabesysteme. Altgeräte gehören nicht in den Hausmüll!

2. Batterien, Akkus und Lampen

Altbatterien und Altakkumulatoren, die nicht vom Altgerät umschlossen sind, sowie Lampen, die zerstörungsfrei aus dem Altgerät entnommen werden können, müssen im Regelfall durch den Besitzer vor der Entsorgung vom Altgerät getrennt werden. Dies gilt nicht, soweit Altgeräte einer Vorbereitung zur Wiederverwendung unter Beteiligung eines öffentlich-rechtlichen Entsorgungsträgers zugeführt werden.

3. Möglichkeiten der Rückgabe von Altgeräten

Besitzer von Altgeräten aus privaten Haushalten können diese bei den Sammelstellen der öffentlich-rechtlichen Entsorgungsträger oder bei den von Herstellern oder Vertreibern im Sinne des ElektroG eingerichteten Rücknahmestellen unentgeltlich abgeben. Rücknahmepflichtig sind Geschäfte mit einer Verkaufsfläche von mindestens 400 m² für Elektro- und Elektronikgeräte sowie diejenigen Lebensmittelgeschäfte mit einer Gesamtverkaufsfläche von mindestens 800 m², die mehrmals pro Jahr oder dauerhaft Elektro- und Elektronikgeräte anbieten und auf dem Markt bereitstellen. Händler, welche Elektro- und Elektronikgeräte via Fernkommunikationsmitteln vertreiben sind ebenfalls zur Rücknahme verpflichtet, sofern die Lager- und Versandflächen für Elektro- und Elektronikgeräte mindestens 400 m² betragen oder die gesamten Lager- und Versandflächen mindestens 800 m² betragen. Vertreter haben die Rücknahme grundsätzlich durch geeignete Rückgabemöglichkeiten in zumutbarer Entfernung

zum jeweiligen Endnutzer zu gewährleisten. Bei rücknahmepflichtigen Vertreibern besteht die Möglichkeit der unentgeltlichen Rückgabe eines Altgerätes dann, wenn ein neues gleichartiges Gerät, das im Wesentlichen die gleichen Funktionen erfüllt, an einen Endnutzer abgegeben wird. Für Geräte der Kategorien 1, 2 oder 4 gemäß § 2 Abs. 1 ElektroG („Wärmeüberträger“, „Bildschirmgeräte“ oder „Großgeräte“ mit einer äußeren Abmessung > 50 Zentimeter) kann bei Auslieferung eines neuen Gerätes an einen privaten Haushalt, das gleichartige Altgerät auch dort zur unentgeltlichen Abholung übergeben werden; dies gilt bei einem Vertrieb unter Verwendung von Fernkommunikationsmitteln, nämlich. Zu einer entsprechenden Rückgabeabsicht werden Endnutzer beim Abschluss eines Kaufvertrages befragt.

Außerdem besteht die Möglichkeit der unentgeltlichen Rückgabe bei Sammelstellen der Vertreter unabhängig vom Kauf eines neuen Gerätes für solche Altgeräte, die in keiner äußeren Abmessung größer als 25 Zentimeter sind, und zwar beschränkt auf drei Altgeräte pro Geräteart.

4. Herstellerseitige Möglichkeiten der Rückgabe von Altgeräten

Die Fein GmbH gehört dem genehmigten Rücknahmesystem der Stiftung EAR an. Dadurch sind wir in der Lage eine flächendeckende Rücknahme von Altprodukten (gem. ElektroG) anzubieten.

Fein bietet Ihnen selbstverständlich auch die Möglichkeit Maschinen, Batterien und Akkus von Fein direkt zurückzunehmen, wenn diese das Ende ihrer Lebensdauer erreicht haben. Sollten Sie von diesem Service Gebrauch machen wollen, können Sie das entsprechende Produkt an uns zurückschicken.

5. Datenschutz-Hinweis

Altgeräte können sensible personenbezogene Daten enthalten. Jeder Endnutzer ist für das Löschen dieser personenbezogenen Daten auf den zu entsorgenden Altgeräten eigenverantwortlich.

6. Bedeutung des Symbols

„durchgestrichene Mülltonne“

























Das auf Elektro- und Elektronikgeräten abgebildete Symbol einer durchgestrichenen Mülltonne weist darauf hin, dass das jeweilige Gerät am Ende seiner Lebensdauer getrennt vom unsortierten Siedlungsabfall zu erfassen ist.











Zubehör.





Verwenden Sie nur originales Zubehör von FEIN, das für das Produkt bestimmt ist. Zulässiges Zubehör für das Produkt finden Sie unter www.fein.com.



Translation of the Original Instructions.

Symbols, abbreviations and terms used.

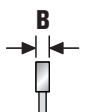
Symbol, character	Explanation
	Make sure to read the enclosed documents such as the Instruction Manual and the General Safety Instructions.
	Do not touch the rotating parts of the power tool.
	Observe the instructions in the text or graphic opposite!
	Observe the information in the adjacent text!
	General prohibition sign. This action is prohibited.
	AMPShare is the shared battery system that lets you run many tools from many pro brands on just one battery.
	Before commencing this working step, remove the battery from the power tool. Otherwise there may be danger of injury caused by unintentional starting of the power tool.
	Use eye protection during operation.
	Use ear protection during operation.
	Use protective gloves during operation.
	Do not charge damaged batteries.
 	Protect the battery against heat, e.g., against continuous intense sunlight, fire, debris, water, and moisture.
	Additional information.
	Gripping surface
	Switching on
	Switching off
	See section “Operating Instructions”
	Keep your hands out of the sawing area while the machine is running. Danger of injury in case of contact with the saw blade.
	Keep your hands out of the sawing area while the machine is running. Danger of injury in case of contact with the saw blade.
	Confirms the conformity of the power tool with the directives of the European Community.
	Confirms the conformity of the power tool with the directives of Great Britain (England, Wales, Scotland).
	Confirms the conformity of the power tool with the national technical regulations of the Customs Union (Belarus, Russia, Kyrgyzstan, Kazakhstan and Armenia).

Symbol, character	Explanation
	This symbol confirms the certification of this product for the USA and Canada.
	Applies only for China: The duration of environmental protection under normal use of the product is 10 years.
 WARNING	This sign indicates a possible dangerous situation that could cause severe or fatal injury.
 DANGER	This sign warns of a directly imminent, dangerous situation. A false reaction can cause a severe or fatal injury.
 Li-Ion	Recycling symbol: designates recyclable materials
	Worn out power tools and other electrotechnical and electrical products should be sorted separately for environmental-friendly recycling.
	Identifies recyclable packaging and products that must be collected and disposed of separately.
	Battery type
	Charger type
	Low speed
	High speed
(**)	May contain numbers and letters
(Ax - Zx)	Marking for internal purposes

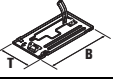
Character	Unit of measurement, international	Explanation
U	V _{DC}	DC voltage
f	Hz	Frequency
n_0	/min, min ⁻¹ , rpm, r/min	No-load speed (with fully charged battery)
P_1	W	Power input
P_2	W	Output
T_{CHARGE}	°C	Allowable ambient temperature when charging
\emptyset	mm	Diameter of a round part
	mm	Saw blade diameter
	mm	Diameter of saw blade mounting hole
	mm	Maximum kerf width B: Distance between two parallel planes touching the opposite sides of at least three saw tooth tips.
	mm	Maximal cutting depth T

Character	Unit of measurement, international	Explanation
	mm	Dimensions of base plate (width x depth)
	kg	Weight according to EPTA-Procedure 01
L_{pA}	dB	Sound pressure level
L_{wA}	dB	Sound power level
L_{pCpeak}	dB	Peak sound pressure level
$K_{...}$		Uncertainty
a	m/s^2	Vibrational emission value according to EN 62841 (vector sum of three directions)
	m, s, kg, A, mm, V, W, Hz, N, °C, dB, min, m/s^2	Basic and derived units of measurement from the international system of units SI .

For your safety.

⚠ WARNING Read all safety warnings and all instructions. Failure to follow the warnings and instructions may result in electric shock, fire and/or serious injury.

Save all warnings and instructions for future reference.

 Do not use this power tool before you have thoroughly read and completely understood this Instruction Manual and the enclosed "General Safety Instructions" (document number 3 41 30 465 06 0). The documents mentioned should be kept for later use and enclosed with the power tool, should it be passed on or sold.

Please also observe the relevant national industrial safety regulations.

Intended use of the power tool.

The hand-held, cordless circular saw is intended for making straight saw cuts in metal materials and plastics in weather-protected environments without water supply using the application tools and accessories recommended by FEIN.

The circular saw is not intended for plunge cuts.

All other types of use are considered as not intended for.

Foreseeable improper use.

The circular saw must not be used for sawing wooden materials.

When switching on, during operation and when switching off, avoid direct contact with metal chips in the side area of the ventilation openings. Also pay attention to flying sparks and chips when other power tools are used in the adjacent area. Failure to observe these instructions may result in blocking of the motor.

Safety instructions.

Cutting procedures

⚠ DANGER Keep hands away from cutting area and the blade. Keep your second hand on auxiliary handle, or motor housing. If both hands are holding the saw, they cannot be cut by the blade.

Do not reach underneath the workpiece. The guard cannot protect you from the blade below the workpiece.

Adjust the cutting depth to the thickness of the workpiece. Less than a full tooth of the blade teeth should be visible below the workpiece.

Never hold the workpiece in your hands or across your leg while cutting. Secure the workpiece to a stable platform. It is important to support the work properly to minimise body exposure, blade binding, or loss of control.

Hold the power tool by insulated gripping surfaces, when performing an operation where the cutting tool may contact hidden wiring or its own cord. Contact with a "live" wire will also make exposed metal parts of the power tool "live" and could give the operator an electric shock.

When ripping, always use a rip fence or straight edge guide. This improves the accuracy of cut and reduces the chance of blade binding.

Always use blades with correct size and shape (diamond versus round) of arbour holes. Blades that do not match the mounting hardware of the saw will run off-centre, causing loss of control.

Never use damaged or incorrect blade washers or bolt. The blade washers and bolt were specially designed for your saw, for optimum performance and safety of operation.

Kickback causes and related warnings

- Kickback is a sudden reaction to a pinched, jammed or misaligned saw blade, causing an uncontrolled saw to lift up and out of the workpiece toward the operator.
- When the blade is pinched or jammed tightly by the kerf closing down, the blade stalls and the motor reaction drives the unit rapidly back toward the operator.
- If the blade becomes twisted or misaligned in the cut, the teeth at the back edge of the blade can dig into the top surface causing the blade to climb out of the kerf and jump back toward the operator.

Kickback is the result of saw misuse and/or incorrect operating procedures or conditions and can be avoided by taking proper precautions as given below.

Maintain a firm grip with both hands on the saw and position your arms to resist kickback forces. Position your body to either side of the blade, but not in line with the blade. Kickback could cause the saw to jump backwards, but kickback forces can be controlled by the operator, if proper precautions are taken.

When blade is binding, or when interrupting a cut for any reason, release the trigger and hold the saw motionless in the material until the blade comes to a complete stop. Never attempt to remove the saw from the work or pull the saw backward while the blade is in motion or kickback may occur. Investigate and take corrective actions to eliminate the cause of blade binding.

When restarting a saw in the workpiece, centre the saw blade in the kerf so that the saw teeth are not engaged into the material. If a saw blade binds, it may walk up or kickback from the workpiece as the saw is restarted.

Support large panels to minimise the risk of blade pinching and kickback. Large panels tend to sag under their own weight. Supports must be placed under the panel on both sides, near the line of cut and near the edge of the panel.

Do not use dull or damaged saw blades. Unsharpened or improperly set blades produce narrow kerf causing excessive friction, blade binding and kickback.

Blade depth and bevel adjusting locking levers must be tight and secure before making the cut. If blade adjustment shifts while cutting, it may cause binding and kickback.

Use extra caution when sawing into existing walls or other blind areas. The protruding blade may cut objects that can cause kickback.

Lower guard function

Check the lower guard for proper closing before each use. Do not operate the saw if the lower guard does not move freely and close instantly. Never clamp or tie the lower guard into the open position. If the saw is accidentally dropped, the lower guard may be bent. Raise the lower guard with the retracting handle and make sure it moves freely and does not touch the blade or any other part, in all angles and depths of cut.

Check the operation of the lower guard spring. If the guard and the spring are not operating properly, they must be serviced before use. Lower guard may operate sluggishly due to damaged parts, gummy deposits, or a build-up of debris.

The lower guard may be retracted manually only for special cuts such as "Tauch- und Winkelschnitten", "plunge cuts" and "compound cuts". Raise the lower guard by the retracting handle and as soon as the blade enters the material, the lower guard must be released. For all other sawing, the lower guard should operate automatically.

Always observe that the lower guard is covering the blade before placing the saw down on bench or floor. An unprotected, coasting blade will cause the saw to walk backwards, cutting whatever is in its path. Be aware of the time it takes for the blade to stop after switch is released.

Special safety instructions.

Do not use a damaged power tool. Before each use of the power tool, check the housing and other components for damage such as cracks or breakage.

Only use approved batteries. When using non-compatible batteries, the power tool will not start.

Wear personal protective equipment. Depending on application, use face shield, safety goggles or safety glasses. As appropriate, wear dust mask, hearing protectors, gloves and workshop apron capable of stopping small abrasive or workpiece fragments. The eye protection must be capable of stopping flying debris generated by various operations. The dust mask or respirator must be capable of filtering particles generated by your operation. Prolonged exposure to high intensity noise may cause hearing loss.

When working at height, block off the area below the work area and always secure the power tool and the workpiece against falling.

Only use the power tool on a stable work surface and ensure a secure footing.

Secure the work piece firmly. A work piece that is gripped tightly in a clamping device or vice, is more secure than if held by hand.

While working, the workpiece must be firmly supported and secured against moving.

Do not attempt to cut extremely small workpieces.

Hold the power tool firmly. High reaction torque can briefly occur.

Do not work with materials containing magnesium. Danger of fire.

Do not work with CFRP (carbon-fiber-reinforced polymer) and materials containing asbestos. These materials are considered carcinogenic.

Do not rivet or screw any name-plates or signs onto the power tool. If the insulation is damaged, protection against an electric shock will be ineffective.

Do not use accessories which are not specifically designed and recommended by the power tool manufacturer. Safe operation is not ensured merely because an accessory fits your power tool.

Clean the ventilation openings on the power tool at regular intervals using non-metal tools. The blower of the motor draws dust into the housing. An excessive accumulation of metallic dust can cause an electrical hazard.

Never look or stare into the light of the power tool's lamp from a short distance. Never point the light of the lamp into the eyes of other persons in close vicinity. The radiation produced by the lamp can be harmful for the eye.

Do not direct the power tool against yourself, other persons or animals. Danger of injury from sharp or hot application tools.

Remove the battery before carrying out any adjustments or maintenance on the power tool.

Do not use grinding discs.

Only use saw blades with a diameter corresponding to the label on the power tool.

Only use saw blades with a speed marking that corresponds to or exceeds the specification on the power tool.

Use only saw blades that are suitable for the material to be sawn.

Avoid overheating the saw tooth tips.

When sawing plastic, avoid melting the material.

Do not touch rotating application tools. Only remove chips when the application tool is at a complete stop.

Only actuate the spindle locking button when the insert tool is stopped.

Do not stop the saw blade by applying lateral pressure to it.

Check that the retracting guard is working properly each time before using. The retracting guard must move freely and return easily, precisely, and automatically into its starting position.

Do not clamp the retracting guard in the retracted position for sawing.

Check the workpiece for foreign objects. When working, always pay attention not to saw into nails etc.

If the saw blade jams, switch off the motor immediately.

Use and handling of the battery (battery pack).

These safety warnings apply only for 18V FEIN AMPShare Li-ion batteries.

Use the battery only in AMPShare partner products. 18V batteries marked with AMPShare are fully compatible with the following products:

- All products of the FEIN-18V-AMPShare system
- All 18V products from AMPShare partners.

When working with and charging incorrect, damaged, repaired or reconditioned batteries, imitations or other brands, there is danger of fire and/or explosion.

Observe the battery recommendations in the operating instructions for your product. Only in this way can the battery and the product be operated safely, and the batteries are protected from dangerous overload.

Only charge the batteries with chargers recommended by FEIN or one of the AMPShare partners. A charger that is suitable one type of battery pack may create a risk of fire when used with another battery pack.

The battery is supplied partially charged. To ensure full battery capacity, completely charge the battery in the battery charger before using for the first time.

Store batteries out of the reach of children.

Batteries must not be disassembled, opened or reduced in size. Do not subject batteries to mechanical impact or shock. Hazardous vapours and fluid can escape in case of damage and improper use of the battery. The vapours can irritate the respiratory system. Liquid ejected from the battery may cause skin irritations or burns.

In case of skin contact with battery fluid, rinse immediately with plenty of water. In case of eye contact with battery fluid, wash out the eye with clean water and immediately seek a doctor for treatment!

When the battery fluid has come into contact with objects close by, check the respective components. Avoid skin contact by wearing protective gloves. Clean the parts with dry household paper or replace the parts if necessary. Escaping vapours can irritate the respiratory system. Liquid ejected from the battery may cause skin irritations or burns.

Do not short-circuit the battery. Keep the battery not being used away from paper clips, coins, keys, nails, screws or other small metal objects, that can make a connection from one terminal to another. Shorting the battery terminals together may cause burns or a fire.

The battery can be damaged by sharp objects such as nails or screwdrivers or by external force. An internal short-circuit may occur and the battery can burn, smoke, explode or overheat.

Never maintain damaged batteries. Any maintenance of batteries should be performed only by the manufacturer or by authorised after-sales service centers.



Protect the battery against heat, e.g., against continuous intense sunlight, fire, debris, water, and moisture. Danger of explosion and short-circuiting.



Operate and store the battery only at ambient temperatures between -20 °C and +50 °C. As an example, do not leave the battery in a vehicle in summer. At temperatures < 0 °C, machine-specific performance restrictions are possible.

Charge the battery only at ambient temperatures between 0 °C and +35 °C. Charge the battery via USB connection only at ambient temperatures between +10 °C and +35 °C. Charging the battery outside the temperature range may damage the battery or increase the risk of fire.

Handle discharged batteries with care. Batteries are a source of danger, as they can cause a very high short-circuit current. Even when Li-ion batteries appear to be in a discharged state, they never fully discharge.

Do not immerse the battery in liquids, such as (salt) water or beverages. Contact with liquids can damage the battery. This may result in heat build-up, smoke generation, ignition or explosion of the battery. Do not continue to use the battery and contact an after-sales service authorized by FEIN.

Do not use a damaged battery. The use of a battery must be stopped immediately as soon as abnormal properties, such as odour development, heat, discolouration or deformation occur. Continued operation can cause the battery to generate heat and smoke, ignite or explode.

Do not open, crush, overheat or set fire to the battery. Non-observance of this warning may result in burns and fire. Follow the manufacturer's instructions.

Extinguish burning Li-ion batteries with water, sand or a fire blanket.

Avoid physical blows/impact. Impact and penetration of objects can damage batteries. This may result in leakage, heat build-up, smoke generation, ignition or explosion of the battery.

Never charge the battery unattended overnight. Fire and explosion hazards can result in case of non-observance.

Do not remove the battery from its original packaging until it is going to be used.

Remove the battery only when the power tool is switched off.

Before any work on the machine itself, remove the battery from the power tool. If the power tool accidentally starts, there is danger of injury.

Protect the battery against moisture and water. Clean contaminated battery terminals and power tool connections with a dry, clean cloth.

Remove the battery when transporting and storing the power tool.

Observe the safety instructions in the manuals of the chargers from FEIN or the AMPShare partners.

Vibration and noise emission values

The vibration and noise emission values given in these instructions have been measured according to a measurement method standardised in EN 62841 and can be used to compare power tools with each other. They are also suitable for a preliminary assessment of vibration and noise exposure.

 The given vibration and noise emission values represent the main applications of the power tool. However, if the power tool is used for other applications, with deviating application tools or insufficient maintenance, the overall vibration values and the noise emission values may differ. This can significantly increase the vibration and noise exposure over the total working period.

For an accurate estimation of vibration and noise exposure, the durations when the equipment is switched off or running but not actually in use should also be taken into account. This may significantly reduce the vibration and noise exposure over the total working period.

 Identify additional safety measures to protect the operator from the effects of vibration and noise such as: Maintain the power tool and the accessories, keep the hands warm, organization of work patterns.

Handling hazardous dusts

For work procedures with this product where material is removed, dusts develop that can be hazardous to one's health.

Contact with or inhaling some dust types, e.g. asbestos and asbestos-containing materials, lead-containing coatings, metal, some wood types, minerals, silicate particles from materials containing stone, paint solvents, wood preservatives, anti-fouling paints for vessels, can trigger allergic reactions to the operator or bystanders or lead to respiratory infections, cancer, birth defects or other reproductive harm. The risk from inhaling dusts depends on the exposition. Use dust extraction matched appropriately for the developing dust, as well as personal protective equipment. Provide for good ventilation of the workplace. Leave the processing of asbestos-containing materials to specialists.

Wood and light-metal dust, hot mixtures of sanding dust and chemical materials can self-ignite under unfavourable conditions or cause an explosion. Avoid sparking in the direction of the dust collector as well as overheating of the product and the materials being sanded. Empty the dust collector in good time. Observe the material manufacturer's working instructions, as well as the relevant regulations in your country for the materials being worked.

Starting Operation.

Carry out the following steps each time before using the product.

- Check the proper condition and operation of the product.
- Check the tight seating of the application tool.
- Check the function of the retracting guard. It must move freely and return easily, precisely, and automatically into its starting position.

Operation.

Overloading of the power tool is indicated by continuous lighting of the work area lamp. In case of overload, the power tool switches off and cannot be switched on again until after cooling down.

In some cases, restarting is not possible, which is indicated by the work area lamp flashing. Remove the battery and try restarting after a few minutes. If the work area lamp flashes again, contact the FEIN Service.

Adjusting the cutting depth (see page 12).

Adjust the cutting depth to the thickness of the workpiece. Less than a full tooth of the blade teeth should be visible below the workpiece.

Changing the saw blade (see page 6/7).



Recommendation: Change the saw blade using the fixture integrated in the case (see page 8).



1. Press and hold the locking button.
2. Apply an Allen key to the fastening screw and turn the saw shaft slowly until the lock engages.
3. Unscrew the fastening screw in anticlockwise direction and remove the outer saw blade flange.

- Pull back the retracting guard and remove the saw blade.
- Clean the contact surfaces between the inner and outer saw blade flange.
- Insert a new saw blade, observing the correct rotation direction and saw tooth alignment. The rotation direction is indicated by arrows on the saw blade and on the retracting guard. In the visible area of the saw blade, the saw teeth must be aligned in the sawing direction.
- Mount the outer saw blade flange and tighten the fastening screw (8 Nm).

Handling the battery.

Charge the battery only at a temperature range from 0 °C ... 35 °C (32 °F ... 95 °F). At the beginning of the charging procedure, the battery temperature must be within the battery operating-temperature range.

Charge-control Indicator on the Battery (see page 15).

The charge condition can be indicated by the green LEDs of the charge-control indicator on the battery. Press the charge-control indicator button  or  to indicate the charge condition.

When no LED lights up after pressing the charge-control indicator button, the battery is defective and must be replaced.

Transport.

The Li-ion batteries are subject to the Dangerous Goods Legislation requirements. The user can transport the batteries by road without further requirements.

When being transported by third parties (e.g.: air transport or forwarding agency), special requirements on packaging and labelling must be observed. For preparation of the item being shipped, consulting an expert for hazardous material is required.

Dispatch batteries only when the housing is undamaged. Tape or mask off open contacts and pack up the battery in such a manner that it cannot move around in the packaging. Please also observe possibly more detailed national regulations.

Maintenance and Service.



When working metal under extreme operating conditions, it is possible for conductive dust to settle in the interior of the product.

Blow out the interior of the product via the ventilation openings frequently with dry and oil-free compressed air.

If the power tool becomes permanently blocked due to misuse, professional maintenance will be required.

Products that have come into contact with asbestos may not be sent in for repair. Dispose of products contaminated with asbestos according to the applicable country-specific regulations for such disposal.

For products and accessories from FEIN that require repair, contact the FEIN Service at www.fein.com.

Renew stickers and warning indications on the product when aged and worn.

Use only original spare parts from FEIN. The current spare parts list for the product can be found at www.fein.com.

If required, you can change the following parts yourself:

application tools, battery

Warranty and liability.

The warranty for the product is valid in accordance with the legal regulations in the country where it is marketed. In addition, FEIN also provides a guarantee in accordance with the FEIN manufacturer's warranty declaration.

The delivery scope of the product may include only a part of the accessories described or shown in this Instruction Manual.

Declaration of conformity.

This **CE declaration** is only valid for European Union and EFTA (European Free Trade Association) countries and only for products intended for the EU or EFTA market. After placing the product on the EU market the UKCA mark loses its mark validity.

The **UKCA declaration** is only valid for the Great Britain market (England, Wales and Scotland) and only for products intended for the Great Britain market. After placing the product on the Great Britain market the CE mark loses its mark validity.

Putting out of operation.

- Disconnect the product from the power supply or remove the battery.
- Remove any application tools and accessories mounted on the product.

Environmental protection, disposal.

 **Do not dispose of the batteries into household waste!**

Packaging, worn out power tools and accessories should be sorted for environmental-friendly recycling. Dispose of batteries only when discharged.

For batteries that are not completely discharged, insulate the terminals with tape as a protective measure against short-circuiting.

Only for EC countries:























According to the European Guideline 2002/66/EC, defective or used battery packs/batteries, must be collected separately and disposed of in an environmental-lycorrect manner.











Accessories.





Only use original accessories from FEIN intended for the product. Approved accessories for the product can be found at www.fein.com.



Traduction de la notice originale.

Symboles, abréviations et termes utilisés.

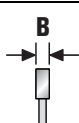
Symbole, signe	Explication
	Lire impérativement les documents ci-joints tels que la notice d'utilisation et les instructions générales de sécurité.
	Ne pas toucher les éléments en rotation de l'outil électrique.
	Suivre les indications données dans le texte ou la représentation graphique ci-contre !
	Suivre les indications données dans le texte ci-contre !
	Signal général d'interdiction. Cette action est interdite !
	AMPShare désigne le système de batteries partagées permettant d'utiliser une seule et même batterie sur de nombreux outils de différentes marques.
	Avant d'effectuer ce travail, retirer la batterie de l'outil électrique. Sinon, il y a des risques de blessures dues à un démarrage non intentionné de l'outil.
	Lors des travaux, porter une protection oculaire.
	Lors des travaux, porter une protection acoustique.
	Lors des travaux, utiliser un protège-main.
	Ne pas charger des batteries endommagées.
 	Protéger la batterie de toute source de chaleur, comme par ex. l'exposition directe au soleil, au feu, aux encrassements et à l'humidité.
	Information supplémentaire.
	Poignée
	Mise en marche
	Arrêt
	voir chapitre « Indications d'utilisation. »
	Maintenir les mains hors de la zone de sciage pendant le fonctionnement de l'outil électrique. Lors d'un contact avec la lame de scie, il y a risque de blessures.
	Maintenir les mains hors de la zone de sciage pendant le fonctionnement de l'outil électrique. Lors d'un contact avec la lame de scie, il y a risque de blessures.
	Confirme la conformité de l'outil électrique aux directives de l'Union Européenne.
	Confirme la conformité de l'outil électrique aux directives de la Grande Bretagne (Angleterre, Pays de Galles, Écosse).
	Confirme la conformité de l'outil électrique avec les réglementations techniques nationales de l'union douanière (Biélorussie, Kirghizistan, Kazakhstan et Arménie).

Symbole, signe	Explication
	Ce symbole confirme la certification de ce produit aux États-Unis et au Canada.
	Valable uniquement pour la Chine : La durée de protection de l'environnement dans le cadre d'une utilisation normale du produit est de 10 ans.
 AVERTISSEMENT	Cette indication indique une situation éventuellement dangereuse pouvant entraîner de graves blessures ou la mort.
 DANGER	Cette indication met en garde contre une situation dangereuse imminente. Une mauvaise manipulation peut entraîner de graves blessures ou la mort.
	Signalisation de recyclage : indique les matériaux recyclables
	Trier les outils électriques ainsi que tout autre produit électrotechnique et électrique et les déposer à un centre de recyclage respectant les directives relatives à la protection de l'environnement.
	Marque les emballages et les produits recyclables qui doivent être collectés et éliminés séparément.
	Type de batterie
	Type de chargeur
	Faible vitesse de rotation
	Vitesse de rotation élevée
(**)	Peut contenir des chiffres ou des lettres
(Ax - Zx)	Marquage interne

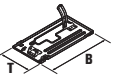
Signe	Unité internationale	Explication
U	V _~	Tension en courant continu
f	Hz	Fréquence
n_0	/min, min ⁻¹ , rpm, r/min	Vitesse à vide (pour batterie complètement chargée)
P_1	W	Puissance absorbée
P_2	W	Puissance utile
T_{CHARGE}	°C	Température ambiante admissible lors du rechargement
\emptyset	mm	Diamètre d'un élément
	mm	Diamètre de la lame de scie
	mm	Diamètre de l'alésage de la lame de scie
	mm	largeur maximale de la dent B : Distance entre deux plans parallèles touchant les côtés opposés d'au moins trois pointes de dents de scie
	mm	profondeur de coupe max. T

Signe	Unité internationale	Explication
	mm	Dimensions de la plaque de base (largeur x profondeur)
	kg	Poids suivant EPTA-Procedure 01
L_{pA}	dB	Niveau de pression acoustique
L_{wA}	dB	Niveau d'intensité acoustique
L_{pCpeak}	dB	Niveau max. de pression acoustique
$K_{...}$		Incertitude
α	m/s^2	Valeur d'émission vibratoire suivant EN 62841 (somme vectorielle des trois axes directionnels)
	m, s, kg, A, mm, V, W, Hz, N, °C, dB, min, m/s^2	Unités de base et unités dérivées du système international SI.

Pour votre sécurité.

AVERTISSEMENT Lire tous les avertissements de sécurité et toutes les instructions. Ne pas suivre les avertissements et instructions peut donner lieu à une électrocution, un incendie et/ou une blessure sérieuse.

Conservez tous les avertissements et toutes les instructions pour pouvoir vous y reporter ultérieurement.

 Ne pas utiliser cet outil électrique avant d'avoir soigneusement lu et compris totalement cette notice d'utilisation ainsi que les « Instructions générales de sécurité » (réf. documents 3 41 30 465 06 0). Conserver ces documents pour une utilisation ultérieure et les joindre à l'outil électrique en cas de transmission ou de vente à une tierce personne. De même, respecter les dispositions concernant la prévention des accidents du travail en vigueur dans le pays en question.

Conception de l'outil électrique.

La scie circulaire électroportative sans fil est conçue pour effectuer des coupes de scie droites dans le métal et les matières plastiques à l'abri des intempéries avec les outils d'insertion et les accessoires autorisés par FEIN.

La scie circulaire n'est pas conçue pour les coupes en immersion.

Toute autre utilisation est considérée comme non conforme.

Mauvaise utilisation prévisible.

La scie circulaire ne doit pas être utilisée pour scier des matériaux en bois.

Lors de la mise en marche, pendant le fonctionnement et lors de la mise hors fonctionnement, éviter le contact direct avec des copeaux métalliques dans la zone latérale des orifices de ventilation. De même, faire attention à la projection d'étincelles et de copeaux lors de l'utilisation à proximité d'autres outils électriques. Le non-respect de ces consignes peut entraîner le blocage du moteur.

Consignes de sécurité.

Opération de sciage

DANGER Maintenir les mains hors de la zone de sciage et loin de la lame. Tenir de l'autre main la poignée supplémentaire ou le carter-moteur. Si les deux mains tiennent la scie, la lame ne pourra pas les blesser.

Ne pas passer les mains sous la pièce à travailler. Le capot de protection ne peut pas vous protéger de la lame sous la pièce à scier.

Adapter la profondeur de coupe à l'épaisseur de la pièce à scier. L'idéal est que moins d'une hauteur de dent entière soit visible sous la pièce à scier.

Ne jamais tenir la pièce à scier de la main ni au-dessus de la jambe. Placer la pièce sur un appui stable. Il est indispensable de bien fixer la pièce à scier pour minimiser les dangers de contact avec une partie du corps, de coincement de la lame ou d'une perte de contrôle.

Tenir l'outil électrique par les surfaces de préhension isolantes, pendant les opérations au cours desquelles l'accessoire coupant peut être en contact avec des conducteurs cachés ou avec son propre câble de raccordement. Le contact avec des conduites sous tension entraîne une mise sous tension des parties métalliques de l'outil électrique, provoquant ainsi une décharge électrique.

Toujours utiliser une butée ou un guidage d'arête lors des coupes dans le sens de la longueur. Ceci permet d'améliorer l'exactitude de coupe et diminue le risque de coincement la lame.

Toujours utiliser des lames de scie de la bonne taille qui ont une forme appropriée à l'alésage de fixation (par ex. en forme de losange ou ronde). Des lames ne convenant pas aux pièces de montage de la scie ne tournent pas rond et conduisent à une perte de contrôle.

Ne jamais utiliser de rondelles de lame ni de vis endommagées ou ne convenant pas au modèle de lame choisi. Les rondelles et vis de lame ont été spécialement construites pour votre scie pour garantir une puissance et une sécurité d'utilisation optimales.

Rebond - causes et consignes de sécurité correspondantes

- Un rebond est une réaction soudaine d'une lame de scie qui est restée accrochée, qui s'est coincée ou qui est mal orientée qui fait que la scie incontrôlée sort de la pièce à travailler et se dirige vers la personne travaillant avec l'appareil.
- Si la lame se coince ou s'accroche dans la fente de sciage se refermant, elle se bloque et la puissance du moteur a pour effet de renvoyer l'appareil en direction de l'utilisateur.
- Si la lame de scie est tordue ou mal orientée dans le tracé de la coupe, les dents du bord arrière de la lame de scie risquent de se coincer dans la surface, provoquant ainsi le rebond brusque de la lame de scie de la fente et sa propulsion vers l'arrière où se trouve la personne travaillant avec l'appareil.

Un rebond est donc la suite d'une mauvaise utilisation ou d'une utilisation incorrecte de la scie. Ceci peut être évité en prenant les précautions appropriées spécifiées ci-après.

Tenir la scie à deux mains et mettre les bras dans une position qui vous permettra de contrecarrer aux forces exercées par un rebond. Toujours se tenir sur le côté de la scie, ne jamais se placer sur une même ligne avec celle-ci. Un rebond fait sauter la scie circulaire vers l'arrière, cependant, une personne avertie peut très bien contrecarrer les forces exercées par un rebond si elle a pris les mesures appropriées.

Si la lame se coince ou lors d'une interruption de travail, mettre la scie hors fonctionnement et la tenir tranquillement jusqu'à l'arrêt total de la lame. Ne jamais essayer de retirer la scie de la pièce ou de l'enlever en la faisant glisser vers l'arrière tant que la lame tourne, sinon il y a risque de rebond. Déterminer la cause du blocage de la lame et l'éliminer.

Avant de redémarrer la scie se trouvant encore dans la pièce à scier, centrer la lame dans la fente de sciage et s'assurer que les dents de la lame ne sont pas coincées dans la pièce à scier. Si la lame est bloquée dans le matériau à scier, la scie aura tendance à vouloir s'échapper de celui-ci au redémarrage et provoquera un rebond.

Poser les grandes plaques sur un support pour minimiser le risque d'un rebond causé par une lame se coincant. Les grandes plaques pourraient se tordre sous leur propre poids. Des plaques doivent être soutenues des deux côtés par des supports, près de la fente de sciage ainsi qu'aux bords de la pièce.

Ne pas utiliser de lames émoussées ou endommagées. Les lames aux dents émoussées ou qui ne sont plus alignées causent une fente de sciage trop étroite qui provoque une friction trop élevée, un plus grand risque de coincement de la lame et de par là d'un rebond.

Avant de commencer à scier, serrer les éléments de réglage de profondeur et d'angle de sciage. La lame de scie risque de se coincer et un rebond pourrait se produire si les réglages se modifient lors du sciage.

Être particulièrement prudent lors du sciage dans des parois existantes ou dans d'autres zones manquant de visibilité. La lame immergée peut se bloquer dans des objets cachés et provoquer un rebond.

Fonction de la protection du bas

Vérifier avant chaque utilisation que la protection du bas ferme parfaitement. Ne pas utiliser la scie si la protection du bas n'est pas librement mobile et qu'elle ne se referme pas immédiatement. Ne jamais tenir ou attacher la protection du bas en position ouverte. Si la scie tombe au sol par inadvertance, la protection du bas pourrait en être tordue. Ouvrir la protection par le levier de recul et s'assurer qu'elle peut bouger librement et qu'elle ne touche ni la lame ni d'autres parties de la scie quelque soient les angles et profondeurs de coupe sélectionnés.

S'assurer que le ressort de la protection du bas fonctionne bien. Si ce n'est pas le cas ou si la protection présente un défaut quelconque, faire examiner la scie par un atelier compétent. Des parties endommagées, des dépôts collants ou des restes de copeaux empêchent la protection d'être le plus efficace possible.

N'ouvrir la protection à la main que pour des coupes spéciales comme les coupes « en immersion ou en angle ». Ouvrir la protection du bas à l'aide du levier de recul et relâcher celui-ci dès que la lame a pénétré dans la pièce. Pour tout autre type de coupe, la protection doit travailler automatiquement.

Ne jamais poser la scie sur l'établi ou le sol sans que la protection de bas ne recouvre la lame. Une lame non protégée et continuant de tourner ou se remettant en marche toute seule fait reculer la scie dans le sens opposé au sens de la coupe et coupe tout ce qui est sur son chemin. Tenir compte du temps dont a besoin la lame pour s'arrêter de tourner.

Instructions particulières de sécurité.

Ne pas utiliser un outil électrique endommagé. Avant chaque utilisation de l'outil électrique, examiner le boîtier et les autres composants pour détecter des dommages éventuels, comme des fissures ou des ruptures.

N'utiliser que des batteries homologuées. Lors de l'utilisation de batteries non compatibles, la machine ne démarre pas.

Porter un équipement de protection individuelle. En fonction de l'application, utiliser un écran facial, des lunettes de sécurité ou des verres de sécurité. Le cas échéant, utiliser un masque anti-poussières, des protections auditives, des gants et un tablier pouvant vous protéger des projections de fragments abrasifs ou des pièces à travailler. La protection oculaire doit être capable d'arrêter les débris volants produits par les diverses opérations. Le masque anti-poussières ou le masque respiratoire doit pouvoir filtrer les particules générées lors de l'utilisation de l'appareil. L'exposition prolongée aux bruits de forte intensité peut provoquer une perte de l'audition.

Lors de travaux en hauteur, bloquer la surface sous la zone de travail et sécuriser toujours l'outil électrique et la pièce à travailler contre les chutes.

N'utiliser l'outil électrique que sur une surface de travail stable et veiller à toujours garder une position de travail stable.

Bloquer la pièce à travailler. Une pièce à travailler serrée par un dispositif de serrage est fixée de manière plus sûre que si elle est seulement tenue de la main.

Lors du travail, la pièce doit fermement reposer sur la surface et être bloquée contre un déplacement.

N'essayez pas de scier des pièces extrêmement petites.

Tenez fermement l'outil électrique. Il pourrait avoir des réactions inattendues.

Ne pas travailler de matériaux contenant du magnésium. Il y a risque d'incendie.

Ne pas travailler du PRFC (plastique à renfort fibre de carbone) et pas de matériaux contenant de l'amiante. Ils sont considérés cancérigènes.

Il est interdit de visser ou de riveter des plaques ou des repères sur l'outil électrique. Une isolation endommagée ne présente aucune protection contre une électrocution.

N'utilisez pas des accessoires qui n'ont pas été spécialement conçus ou autorisés par le fabricant de l'outil électrique. Le seul fait qu'un accessoire puisse être monté sur votre outil électrique ne garantit pas une utilisation sans risque.

Nettoyez régulièrement les ouïes de ventilation de l'outil électrique avec des outils non-métalliques. La ventilation du moteur aspire la poussière à l'intérieur du carter. Une trop grande quantité de poussière de métal accumulée peut provoquer des incidents électriques.

Ne regardez jamais de très près directement dans la lumière de la lampe de l'outil électrique. Ne dirigez pas la lumière de la lampe vers les yeux d'autres personnes se trouvant à proximité. Les rayons générés par la lampe peuvent être dangereux pour les yeux.

Ne pas diriger l'outil électrique vers soi-même ou vers d'autres personnes ou des animaux. Il y a un danger de blessure causé par des outils de travail tranchants ou chauds.

Retirer la batterie avant toute opération de réglage ou d'entretien de l'outil électrique.

Ne pas utiliser de meules.

N'utiliser que des lames de scie dont le diamètre correspond à l'inscription sur l'outil électrique.

N'utiliser que des lames de scie dont le nombre de tours est égal ou supérieur à celui indiqué sur l'outil électrique.

N'utiliser que des lames de scie appropriées au matériau à travailler.

Éviter une surchauffe des pointes de la lame.

Lors du sciage dans les matières plastiques, éviter de faire fondre le matériau.

Ne pas toucher les outils d'insertion en rotation. N'enlever les copeaux que lorsque l'outil d'insertion est à l'arrêt.

N'actionner le bouton de blocage de la broche que lorsque l'outil d'insertion est à l'arrêt.

Ne pas freiner la lame de scie en exerçant une pression latérale.

Avant chaque utilisation, vérifier le bon fonctionnement de la protection mobile. La protection mobile doit pouvoir bouger librement, elle doit retourner automatiquement, facilement et exactement dans sa position finale.

Ne pas bloquer la protection mobile en position rétractée pour scier.

Contrôler la pièce afin de détecter des corps étrangers. Lors du travail, veiller à ne pas scier dans des clous ou similaires.

Si la lame bloque, arrêter immédiatement le moteur.

Utilisation et entretien de la batterie.

Les présentes consignes de sécurité ne sont valables que pour les batteries 18V-FEIN-Lithium-ion-AMPSHare.

Utiliser la batterie uniquement dans les produits des partenaires AMPShare. Les batteries 18V marquées AMPShare sont entièrement compatibles avec les produits suivants :

- tous les produits du système FEIN-18V-AMPSHare
- tous les produits 18V des partenaires AMPShare.

Lors du travail avec et lors du chargement de batteries d'un type ne convenant pas à l'outil, de batteries endommagées, réparées ou modifiées, de batteries contrefaites ou d'autres fabricants, il y a danger d'incendie et/ou d'explosion.

Respecter les recommandations relatives aux batteries figurant dans la notice d'utilisation de votre produit.

C'est la seule façon de faire fonctionner la batterie et le produit en toute sécurité et de protéger les batteries d'une surcharge dangereuse.

Ne recharger les batteries qu'à l'aide de chargeurs recommandés par FEIN ou par un partenaire AMPShare.

Un chargeur approprié à un type spécifique de batterie peut engendrer un risque d'incendie lorsqu'il est utilisé avec d'autres batteries.

La batterie est fournie en état de charge faible. Afin de garantir la puissance complète de la batterie, la charger complètement dans le chargeur avant la première mise en service.

Conserver les batteries hors de la portée des enfants.

Ne pas démonter, ouvrir ni fractionner les batteries. Ne pas exposer les batteries à des chocs mécaniques. En cas d'endommagement et d'utilisation non conforme de la batterie, des vapeurs et liquides nuisibles peuvent s'échapper. Les vapeurs peuvent irriter les voies respiratoires. Le liquide qui sort de la batterie peut entraîner des irritations de la peau ou causer des brûlures.

Au cas où la peau entrerait en contact avec le liquide de la batterie, rincer immédiatement abondamment à l'eau. Si le liquide de la batterie entre en contact avec les yeux, rincer les yeux à l'eau claire et consulter immédiatement un médecin !

Si le liquide de la batterie a mouillé des objets adjacents, vérifier les pièces concernées. Porter des gants de protection pour éviter tout contact avec la peau. Nettoyer les pièces à l'aide d'un papier de ménage sec ou remplacer les pièces si nécessaire. Les vapeurs qui sortent peuvent irriter les voies respiratoires. Le liquide qui sort de la batterie peut entraîner des irritations de la peau ou causer des brûlures.

Ne pas court-circuiter la batterie. Tenir la batterie non-utilisée à l'écart de toutes sortes d'objets métalliques tels qu'agrafes, pièces de monnaie, clés, clous, vis ou autres, car un pontage pourrait provoquer un court-circuit. Un court-circuit entre les contacts de la batterie peut provoquer des brûlures ou un incendie.

La batterie peut être endommagée par des objets pointus tels que clous ou tournevis ou par une force extérieure. Un court-circuit interne peut se produire et la batterie peut prendre feu, fumer, exploser ou surchauffer.

Ne jamais entretenir des batteries endommagées.

L'entretien de batteries ne doit être effectué que par le fabricant ou par un centre de service autorisé.



Protéger la batterie de toute source de chaleur, comme par ex. l'exposition directe au soleil, au feu, aux encrassements, à l'eau et à l'humidité. Il existe un risque d'explosion et de court-circuit.



N'utiliser et ne stocker la batterie qu'à une température ambiante comprise entre -20 °C et +50 °C. Ne pas laisser la batterie dans la voiture par ex. en été. A des températures < 0 °C, les performances peuvent être réduites de manière spécifique à l'appareil.

Charger la batterie uniquement à des températures ambiantes comprises entre 0 °C et +35 °C. Recharger la batterie avec port USB uniquement via ce dernier à des températures ambiantes comprises entre +10 °C et +35 °C. Un chargement en dehors de la plage de température peut endommager la batterie ou augmenter le risque d'incendie.

Manipuler les batteries déchargées avec précaution. Les batteries constituent une source de danger, car elles peuvent provoquer un courant de court-circuit très élevé. Même si les batteries Lithium-ion semblent être à l'état déchargé, elles ne se déchargent jamais complètement.

Ne pas immerger la batterie dans des liquides tels que l'eau (salée) ou dans des boissons. Tout contact avec des liquides peut endommager la batterie. Cela peut entraîner un dégagement de chaleur, de la fumée, une inflammation ou une explosion de la batterie. Ne pas continuer à utiliser la batterie et s'adresser à un centre de Service Après-Vente agréé par FEIN.

Ne pas utiliser des batteries endommagées. L'utilisation d'une batterie doit être immédiatement stoppée dès qu'elle présente des caractéristiques anormales, telles qu'un dégagement d'odeur, de chaleur, une décoloration ou une déformation. Si vous continuez à l'utiliser, la batterie peut dégager de la chaleur et de la fumée, s'enflammer ou exploser.

Ne pas ouvrir, écraser, surchauffer ou brûler la batterie. Le non-respect de ces consignes entraîne un risque de brûlure et d'incendie. Suivre les instructions du fabricant.

Éteindre les batteries Lithium-ion en feu à l'aide d'eau, du sable ou d'une couverture extinctrice.

Éviter les coups / impacts physiques. Les coups et la pénétration d'objets peuvent endommager les batteries. Cela peut entraîner des fuites, un dégagement de chaleur, de la fumée, une inflammation ou une explosion de la batterie.

Ne jamais charger la batterie pendant la nuit sans surveillance. Le non-respect de ces consignes peut entraîner un risque d'incendie ou d'explosion.

Ne sortir la batterie de son emballage d'origine que lorsqu'elle doit être utilisée.

Ne pas retirer la batterie que lorsque l'outil électrique est à l'arrêt.

Avant tous travaux sur l'outil électrique, retirer la batterie de l'outil. Risque de blessures en cas de démarrage non intentionnel de l'outil électrique.

Protéger la batterie de l'humidité et de l'eau. Nettoyer les raccords encrassés de la batterie et de l'outil électrique à l'aide d'un chiffon sec et propre.

Retirer la batterie avant de transporter ou de stocker l'outil électrique.

Suivre les consignes de sécurité figurant dans les notices d'utilisation des chargeurs de FEIN ou des partenaires AMPShare.

Valeurs d'émission de vibrations et de bruit

Les valeurs d'émission de vibrations et de bruit indiquées dans ces instructions d'utilisation ont été mesurées conformément à la norme EN 62841 et peuvent être utilisées pour une comparaison d'outils électriques. Elles sont également appropriées pour une estimation préliminaire de la sollicitation vibratoire et acoustique.



Les valeurs d'émission de vibrations et de bruit indiquées représentent les principales applications de l'outil électrique.

Si l'outil électrique est cependant utilisé pour d'autres applications, avec d'autres accessoires ou avec un entretien non approprié, les valeurs totales d'émission de vibrations et les valeurs d'émission de bruit peuvent être différentes. Ceci peut augmenter considérablement la sollicitation vibratoire et acoustique pendant toute la durée du travail.

Pour une estimation précise de la sollicitation vibratoire et acoustique, il est recommandé de prendre aussi en considération les espaces de temps pendant lesquels l'appareil est éteint ou en fonctionnement, mais pas vraiment utilisé. Ceci peut réduire considérablement la sollicitation vibratoire et acoustique pendant toute la durée du travail.

 Déterminer des mesures de protection supplémentaires pour protéger l'utilisateur des effets de vibrations et de bruits, telles que par exemple : entretien de l'outil électrique et des accessoires, maintenir les mains chaudes, organisation des opérations de travail.

Émanation de poussières nocives

Lors du travail avec enlèvement de matière, des poussières pouvant être dangereuses sont générées. Toucher ou aspirer certaines poussières, par ex. d'amiante et de matériaux contenant de l'amiante, de peintures contenant du plomb, du métal, de certains bois, de minéraux, des particules de silicate contenues dans les matériaux contenant de la roche, de solvants de peinture, de produits de préservation de bois, de produits antifouling pour bateaux peut causer des réactions allergiques et, ou des maladies des voies respiratoires, un cancer ou des problèmes de fécondité. Le risque causé par l'inhalation de poussières dépend de l'exposition aux poussières. Utiliser une aspiration adaptée à la poussière générée ainsi que des équipements de protection personnels. Veiller à bien aérer la zone de travail. Ne confier le travail sur des matériaux contenant de l'amiante qu'à des spécialistes. Les poussières de bois et les poussières de métaux légers, les mélanges chauds de poussières de ponçage et de produits chimiques peuvent s'enflammer dans des conditions défavorables ou causer une explosion. Éviter les étincelles en direction du bac à poussière ainsi que la surchauffe du produit et de la matière à poncer. Vider à temps le bac à poussières. Respecter les consignes d'usinage du fabricant du matériau ainsi que les règlements en vigueur dans votre pays spécifiques aux matériaux à usiner.

Mise en service.

Avant chaque utilisation du produit, effectuer les opérations suivantes :

- Vérifier le bon état et le bon fonctionnement du produit.
- Contrôler si les outils d'insertion sont bien serrés.
- Contrôler le bon fonctionnement de la protection mobile. Elle doit pouvoir se déplacer librement et revenir automatiquement et exactement à sa position finale.

Mode d'emploi.

Une surcharge de l'outil électrique est signalée par l'allumage permanent du voyant de la zone de travail. En cas de surcharge, l'outil électrique s'arrête et il ne peut être remis en marche qu'après s'être refroidi. Dans certains cas, le redémarrage n'est pas possible, ce qui est signalé par le clignotement du voyant de la zone de travail. Retirer la batterie et essayer de redémarrer l'outil après quelques minutes. Si le voyant de la zone de travail clignote à nouveau, contacter le service après-vente de FEIN.

Réglage de la profondeur de coupe(voir page 12).

Adapter la profondeur de coupe à l'épaisseur de la pièce à scier. L'idéal est que moins d'une hauteur de dent entière soit visible sous la pièce à scier.

Changement de la lame(voir page 6/7).





Recommandation : Remplacer la lame de scie à l'aide du dispositif intégré dans la mallette (voir page 8).

1. Appuyer sur le bouton de blocage et le maintenir appuyé.
2. Placer une clé à six pans creux sur la vis de fixation et tourner lentement l'arbre de la scie jusqu'à ce que le dispositif de blocage s'enclenche.
3. Desserrer la vis de fixation dans le sens inverse des aiguilles d'une montre et retirer la bride extérieure de la lame de scie.
4. Retirer la protection mobile et enlever la lame de scie.
5. Nettoyer les surfaces d'appui entre les brides intérieure et extérieure de la lame de scie.
6. Installer une nouvelle lame de scie en respectant le sens de rotation et l'orientation des dents de scie. Le sens de rotation est indiqué par des flèches sur la lame de scie et sur la protection mobile. Dans la zone visible de la lame de scie, les dents de scie doivent être orientées dans le sens de la coupe.
7. Mettre en place la bride extérieure de la lame et serrer la vis de fixation (8 Nm).

Maniement de la batterie.

Ne charger la batterie que dans la plage de température située entre 0 °C et +35 °C (32 °F ... 95 °F). Au début du processus de rechargement, la température de la batterie doit se situer dans la plage de température de chargement de la batterie.

Voyant indiquant l'état de charge sur la batterie(voir page 15).

L'état de charge peut être indiqué par les LED vertes du voyant indiquant l'état de charge sur la batterie. Appuyer sur la touche indiquant l'état de charge  ou  pour faire afficher l'état de charge.

Si aucune LED n'est allumée après que la touche indiquant l'état de charge a été appuyée, c'est que la batterie est défectueuse et doit être remplacée.

Transport.

Les batteries Lithium-ion sont soumises aux règlements de transport des matières dangereuses. L'utilisateur peut transporter les batteries par voie routière sans mesures supplémentaires.

Lors d'une expédition par tiers (par ex. : transport aérien ou entreprise de transport), les mesures à prendre spécifiques à l'emballage et au marquage doivent être observées. Dans un tel cas, lors de la préparation de l'envoi, il est impératif de faire appel à un expert en transport des matières dangereuses.

N'expédier les batteries que si le carter n'est pas endommagé. Recouvrir les contacts exposés à l'air libre et emballer la batterie de manière à ce qu'elle ne se déplace pas dans l'emballage. Veuillez également respecter les réglementations supplémentaires nationales éventuellement en vigueur.

Entretien et service après-vente.



En cas de conditions d'utilisation extrêmes, il est possible, lorsqu'on travaille des métaux, que des poussières conductrices se déposent à l'intérieur du produit. Souffler souvent de l'air comprimé sec et sans huile dans l'intérieur du produit à travers les ouïes de ventilation.

Si, à la suite d'une mauvaise utilisation, l'outil électrique se bloque durablement, faire effectuer un entretien par un spécialiste.

Les produits ayant été en contact avec de l'amiante ne doivent pas être réparés. Éliminer les produits contaminés par l'amiante conformément aux dispositions nationales relatives à l'élimination de déchets contenant de l'amiante.

Pour les produits et accessoires FEIN nécessitant une réparation, s'adresser au service après-vente de FEIN sur le site www.fein.com.

Remplacer les autocollants et avertissements sur le produit s'ils sont usés et illisibles.

N'utiliser que des pièces de rechange d'origine FEIN. Vous trouverez la liste actuelle des pièces de rechange pour ce produit sur le site www.fein.com.

Si nécessaire, on peut remplacer soi-même les éléments suivants :

accessoires de vissage, batterie

Garantie.

La garantie du produit est valide conformément à la réglementation légale en vigueur dans le pays où le produit est mis sur le marché. Outre les obligations de garantie légale, les appareils FEIN sont garantis conformément à notre déclaration de garantie de fabricant. Il se peut que seule une partie des accessoires décrits ou représentés dans cette notice d'utilisation soit fournie avec le produit.

Déclaration de conformité

La **Déclaration CE** est uniquement valable pour les pays de l'Union européenne et de l'AELE (Association Européenne de Libre-Échange) et uniquement pour les produits destinés au marché de l'UE ou de l'AELE. Une fois que le produit a été mis sur le marché de l'UE, la marque UKCA cesse d'être valable.

La **Déclaration UKCA** est uniquement valable pour le marché britannique (Angleterre, Pays de Galles et Écosse) et uniquement pour les produits destinés au marché britannique. Une fois que le produit a été mis sur le marché britannique, le marquage CE cesse d'être valable.

Mise hors service.

1. Débrancher le produit du secteur ou retirer la batterie.
2. Démonter les outils d'insertion et les accessoires montés sur le produit.

Protection de l'environnement, recyclage.

Ne pas jeter les batteries avec les ordures ménagères !

Rapporter les emballages, les outils électriques hors d'usage et les accessoires dans un centre de recyclage respectant les directives concernant la protection de l'environnement.

N'éliminer les batteries que lorsqu'elles sont déchargées.

Si les batteries ne sont pas complètement déchargées, isoler par précaution le connecteur électrique à l'aide d'un ruban adhésif pour les protéger contre les courts-circuits.

Uniquement pour les pays de l'UE :























Conformément à la directive européenne 2006/66/CE, les batteries défectueuses ou usagées doivent être collectées séparément et faire l'objet d'une réutilisation respectueuse de l'environnement.











Accessoires.



N'utiliser que des accessoires originaux de FEIN destinés à ce produit. Vous trouverez les accessoires autorisés pour le produit sur le site www.fein.com.



Traduzione delle istruzioni originali.

Simboli, abbreviazioni e termini utilizzati.

Simbolo	Descrizione
	La documentazione allegata, come le istruzioni per l'uso e le indicazioni generali di sicurezza devono essere lette assolutamente.
	Non toccare mai parti in rotazione dell'elettroutensile.
	Osservare le istruzioni nel testo o nel grafico riportato a lato!
	Attenersi alle indicazioni contenute nel testo accanto!
	Simbolo generale di divieto. Questa operazione è vietata.
	AMPShare è il sistema di batterie condiviso che consente di far funzionare molti utensili di diversi marchi professionali con una sola batteria.
	Prima di questa operazione rimuovere la batteria ricaricabile dall'elettroutensile. Altrimenti esiste pericolo di lesioni dovute all'accensione accidentale dell'elettroutensile.
	Durante la fase operativa utilizzare la protezione per gli occhi.
	Durante la fase operativa utilizzare la protezione acustica.
	Durante la fase operativa utilizzare la protezione per le mani.
	Non ricaricare batterie ricaricabili danneggiate.
 	Proteggere la batteria ricaricabile dal calore, ad es. anche dall'irradiazione solare continuo, dal fuoco, dalla sporcizia, dall'acqua e dall'umidità.
	Informazione supplementare.
	Settore di presa
	Accensione
	Spegnimento
	vedi paragrafo «Istruzioni per l'uso.»
	Mai avvicinare le mani alla zona di taglio mentre l'elettroutensile è in funzione. Toccando la lama di taglio esiste pericolo di lesioni.
	Mai avvicinare le mani alla zona di taglio mentre l'elettroutensile è in funzione. Toccando la lama di taglio esiste pericolo di lesioni.
	Conferma la conformità dell'elettroutensile con le direttive della Comunità europea.
	Certifica la conformità dell'elettroutensile alle direttive della Gran Bretagna (Inghilterra, Galles, Scozia).
	Certifica la conformità dell'elettroutensile alle norme tecniche nazionali dell'unione doganale (Bielorussia, Russia, Kirghizistan, Kazakistan e Armenia).

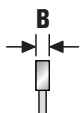
Simbolo	Descrizione
	Questo simbolo conferma la certificazione del presente prodotto in USA e Canada.
	Valido solamente per Cina: La durata della protezione dell'ambiente con impiego normale del prodotto è di 10 anni.
	Questa avvertenza mette in guardia dallo sviluppo di una possibile situazione pericolosa che può comportare il pericolo di incidenti gravi oppure anche mortali.
	Questa indicazione avverte di una situazione pericolosa imminente. Un modo di agire sbagliato può causare lesioni gravi o la morte.
	Simbolo riciclaggio: contrassegna materiali riutilizzabili
	Una volta che un elettrodomestico o un qualunque altro prodotto elettrotecnico sarà diventato inservibile, portarlo ad un centro di raccolta adibito ad un riciclaggio eseguito secondo criteri ecologici.
	Contrassegna imballi e prodotti riciclabili che devono essere raccolti e smaltiti separatamente.
	Tipo di batteria ricaricabile
	Tipo di caricabatteria
	Numero di giri minimo
	Numero di giri massimo
(**)	può contenere cifre o lettere
(Ax - Zx)	Contrassegno per uso interno

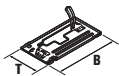
Simbolo	Unità internazionale	Descrizione
U	V _~	Tensione elettrica continua
f	Hz	Frequenza
n_0	/min, min ⁻¹ , rpm, r/min	Numero di giri al minimo (con batteria ricaricabile completamente carica)
P_1	W	Potenza assorbita nominale
P_2	W	Potenza resa
T_{CHARGE}	°C	Temperatura ambiente ammessa durante la ricarica
\varnothing	mm	Diametro di un componente rotondo
	mm	Diametro della lama di taglio
	mm	Diametro del foro della lama di taglio
	mm	Massima larghezza del dente B: Distanza tra due piani paralleli che toccano i lati opposti di almeno tre punte dei denti della sega

Simbolo	Unità internazionale	Descrizione
	mm	massima profondità di taglio T
	mm	Dimensioni piastra di base (larghezza x profondità)
	kg	Peso conforme alla EPTA-Procedure 01
L_{pA}	dB	Livello di pressione acustica
L_{wA}	dB	Livello di potenza acustica
L_{pCpeak}	dB	Livello di pressione acustica picco
$K_{...}$		Non determinato
a	m/s^2	Valore di emissione delle vibrazioni secondo EN 62841 (somma vettori delle tre direzioni)
	m, s, kg, A, mm, V, W, Hz, N, °C, dB, min, m/s^2	Unità di base ed unità derivanti dal sistema unità internazionale SI .

Per la Vostra sicurezza.

AVVERTENZA Leggere tutte le avvertenze di pericolo e le istruzioni operative. In caso di mancato rispetto delle avvertenze di pericolo e delle istruzioni operative si potrà creare il pericolo di scosse elettriche, incendi e/o incidenti gravi. **Conservare tutte le avvertenze di pericolo e le istruzioni operative per ogni esigenza futura.**



Non utilizzare il presente elettrotensile prima di aver letto e compreso accuratamente e completamente queste istruzioni per l'uso e le «Indicazioni generali di sicurezza» allegate (numero di documentazione 3 41 30 465 06 0). Conservare la documentazione indicata per un eventuale uso futuro ed allegarla in caso di inoltro oppure di vendita dell'elettrotensile.

Attenersi anche alle norme nazionali in vigore concernenti la sicurezza sul lavoro.

Utilizzo previsto per l'elettrotensile.

La sega circolare per l'utilizzo manuale azionata a batteria ricaricabile è idonea all'esecuzione di tagli dritti in materiali metallici e materie plastiche con inserti ed accessori consigliati dalla FEIN senza l'impiego di acqua in ambiente protetto dagli agenti atmosferici.

La sega circolare non è adatta per tagli dal centro.

Tutti gli altri tipi di impiego sono considerati come non conformi alle norme.

Uso scorretto prevedibile.

La sega circolare non deve essere impiegata per il taglio di materiali in legno.

All'accensione, durante il funzionamento e la procedura di spegnimento evitare il contatto diretto con i trucioli metallici nel settore laterale delle aperture di ventilazione. È altrettanto necessario prestare attenzione a scintille e trucioli volanti in caso di impiego vicino ad altri elettrotensili. In caso di mancato rispetto di questa prescrizione può verificarsi il blocco del motore.

Indicazioni di sicurezza.

Procedure di taglio

PERICOLO Mai avvicinare le mani alla zona di taglio ed alla lama di taglio. **Affermare con la seconda mano l'impugnatura supplementare o la carcassa del motore.** Tenendo la sega con entrambe le mani viene impedito che le stesse possano essere ferite dalla lama di taglio.

Non afferrare mai sotto il pezzo in lavorazione. Sotto al pezzo in lavorazione la cuffia di protezione non può proteggere dalla lama di taglio.

Adattare la profondità di taglio allo spessore del pezzo in lavorazione. Dovrebbe essere visibile meno di un'altezza dente completa sotto al pezzo in lavorazione.

Non tenere mai con le mani il pezzo in lavorazione che si intende tagliare o non appoggiarlo neppure sulla gamba. Assicurare il pezzo in lavorazione su un supporto stabile. Per ridurre al minimo possibile il pericolo di un contatto con il corpo, la possibilità di un blocco della lama di taglio oppure la perdita del controllo, è importante fissare bene il pezzo in lavorazione.

Tenere l'elettrotensile sulle superfici isolate dell'impugnatura qualora si svolgano lavori durante i quali l'accessorio potrebbe venire a contatto con cavi elettrici nascosti oppure con il proprio cavo di collegamento. Il contatto con un cavo sotto tensione mette sotto tensione anche le parti metalliche dell'elettrotensile causando una scossa elettrica.

In caso di taglio longitudinale utilizzare sempre una battuta di guida o una guida diritta bordo. Questo migliora la precisione di taglio e riduce la possibilità di bloccaggio della lama di taglio.

Utilizzare sempre lame di taglio della corretta dimensione e con il foro di alloggiamento adatto (p. es. a forma di rombo o rotondo). In caso di lame di taglio inadatte ai pezzi di montaggio della sega, la rotazione non è perfettamente circolare e si crea il pericolo di una perdita del controllo.

Non utilizzare in nessun caso rondelle o viti della lama di taglio danneggiate o errate. Le rondelle e le viti della lama di taglio sono state costruite in modo particolare per la sega, per una resa ottimale e la sicurezza di funzionamento.

Contraccolpo – Cause e relative indicazioni di sicurezza

- Un contraccolpo è la reazione improvvisa in seguito ad agganciamento, blocco oppure allineamento errato della lama di taglio. Lo stesso può causare che una sega incontrollata si sollevi e, uscendo dal pezzo in lavorazione, si muova in direzione dell'operatore.
- Se la lama di taglio rimane agganciata oppure bloccata nella fessura di taglio che si chiude, la stessa si blocca e la forza motore spinge indietro la sega in direzione dell'operatore.
- Se la lama di taglio viene allineata ruotata oppure in modo non corretto nel taglio, i denti del bordo posteriore della lama di taglio possono rimanere agganciati nella superficie del pezzo in lavorazione causando la fuoriuscita della lama di taglio della fessura di taglio e la sega si muove improvvisamente indietro in direzione dell'operatore.

Un contraccolpo è la conseguenza di un uso non appropriato oppure non corretto della sega. Lo stesso può essere evitato prendendo misure precauzionali come descritto di seguito.

Tenere la sega ben salda con entrambe le mani e portare le braccia in una posizione che permetta di assorbire bene le forze di contraccolpo. Posizionarsi sempre lateralmente rispetto alla lama di taglio, non portare mai la lama di taglio in linea con il proprio corpo. In caso di un contraccolpo la sega circolare può scattare indietro tuttavia, adottando misure precauzionali appropriate, l'operatore può essere in grado di tenere sotto controllo le forze di contraccolpo.

Qualora la lama di taglio dovesse bloccarsi oppure dovesse essere interrotto il lavoro, spegnere la sega e tenerla ferma in posizione nel materiale fino a quando la lama non si sarà fermata completamente. Non tentare mai di togliere la sega dal pezzo in lavorazione e neppure tirarla all'indietro fintanto che la lama di taglio si muove. In caso contrario si crea il pericolo di un contraccolpo. Determinare ed eliminare la causa per il blocco della lama di taglio.

Se si desidera riavviare una sega inserita nel pezzo in lavorazione, centrare la lama di taglio nella fessura di taglio e controllare che i denti della sega non siano bloccati nel pezzo in lavorazione. Se la lama di taglio rimane agganciata è possibile che la stessa possa fuoriuscire dal pezzo in lavorazione o possa causare un contraccolpo avviando di nuovo la sega.

Assicurare bene pannelli grandi per ridurre il rischio di un contraccolpo a causa di una lama di taglio bloccata. Pannelli grandi possono piegarsi sotto il proprio peso. I pannelli devono essere supportati su entrambi i lati, e precisamente sia in prossimità della fessura di taglio che sul bordo.

Non utilizzare lame di taglio non affilate o danneggiate. Lame di taglio con denti non affilati o allineati in modo errato provocano, a causa di una fessura di taglio troppo stretta, un elevato attrito, il bloccaggio della lama di taglio e contraccolpo.

Prima del taglio serrare saldamente le regolazioni per profondità di taglio e angolo di taglio. Se durante il taglio le regolazioni si modificano, la lama di taglio può bloccarsi e può verificarsi un contraccolpo.

Procedere con particolare cautela effettuando tagli in pareti esistenti oppure in altri settori che non possono essere controllati. Durante il taglio la lama di taglio che penetra in oggetti nascosti può bloccarsi e causare un contraccolpo.

Funzione della cuffia di protezione inferiore

Prima di ogni impiego controllare se la cuffia di protezione inferiore chiude perfettamente. Non utilizzare la sega se la cuffia di protezione inferiore non si può muovere liberamente e non chiude subito. Non bloccare o legare saldamente la cuffia di protezione inferiore in posizione aperta. Qualora la sega dovesse cadere accidentalmente a terra, è possibile che la cuffia di protezione inferiore si deformi. Aprire la cuffia di protezione mediante la leva di ritorno e assicurarsi che la stessa si muova liberamente e che in tutti gli angoli di taglio e profondità di taglio non tocchi né la lama di taglio né altre parti.

Controllare il funzionamento della molla per la cuffia di protezione inferiore. Prima dell'impiego lasciare effettuare la manutenzione della sega se la cuffia di protezione inferiore e la molla non lavorano perfettamente. Parti danneggiate, depositi appiccicosi oppure accumulo di trucioli fanno in modo che la cuffia di protezione inferiore lavori con ritardo.

Aprire manualmente la cuffia di protezione inferiore solo in caso di tagli particolari, come ad es. «tagli dal centro e tagli ad angolo». Aprire la cuffia di protezione inferiore mediante la leva di ritorno e rilasciare la stessa non appena la lama di taglio penetra nel pezzo in lavorazione. Nel caso di ogni altra operazione di taglio la cuffia di protezione inferiore deve funzionare automaticamente.

Non appoggiare la sega sul banco di lavoro oppure per terra senza che la cuffia di protezione inferiore copra la lama di taglio. Una lama di taglio non protetta, non ancora completamente ferma muove la sega in direzione di taglio contraria e taglia tutto quello che le sta vicino. Osservare in questo caso il tempo di arresto della lama di taglio.

Norme speciali di sicurezza.

Non utilizzare mai un elettroutensile danneggiato. Prima di ogni utilizzo dell'elettroutensile controllare la carcassa e altri componenti in merito a danneggiamenti come crepe o rotture.

Utilizzare esclusivamente batterie ricaricabili omologate. In caso di impiego di batterie ricaricabili non compatibili la macchina non funziona.

Indossare abbigliamento di protezione. A seconda dell'applicazione in corso utilizzare una visiera completa, maschera di protezione per gli occhi oppure occhiali di sicurezza. Per quanto necessario, portare maschere per polveri, protezione acustica, guanti di protezione oppure un grembiule speciale in grado di proteggervi da piccole particelle di levigatura o di materiale. Gli occhi dovrebbero essere protetti da corpi estranei espulsi in aria nel corso di diverse applicazioni. La maschera antipolvere e la maschera respiratoria devono essere in grado di filtrare la polvere provocata durante l'applicazione. Esponendosi per lungo tempo ad un rumore troppo forte vi è il pericolo di perdere l'udito.

In caso di lavori in altezza sbarrare la zona sotto all'area di lavoro ed assicurare sempre l'elettrotensile ed il pezzo in lavorazione contro caduta.

Utilizzare l'elettrotensile esclusivamente su una superficie di lavoro stabile ed adottare una posizione di lavoro sicura.

Assicurare il pezzo in lavorazione. Un pezzo in lavorazione tenuto fermo con un dispositivo di bloccaggio è più sicuro che se tenuto con la semplice mano.

Durante la lavorazione il pezzo in lavorazione deve appoggiare saldamente e deve essere assicurato contro spostamento.

Non cercare di tagliare pezzi in lavorazione estremamente piccoli.

Impugnare saldamente l'elettrotensile. Possono verificarsi brevemente elevati momenti di reazione.

Non lavorare alcun materiale contenente magnesio. Esiste pericolo di incendio.

Non lavorare alcun CFRP (plastica rinforzata con fibra di carbonio) e alcun materiale contenente amianto. Queste sostanze sono considerate cancerogene.

È vietato applicare targhette e marchi sull'elettrotensile avvitandoli oppure fissandoli tramite rivetti. In caso di danno dell'isolamento viene a mancare ogni protezione contro scosse elettriche.

Non utilizzare nessun tipo di accessorio che non sia stato appositamente sviluppato oppure esplicitamente approvato dalla casa costruttrice dell'elettrotensile. Un funzionamento sicuro non è assicurato dal semplice fatto che le misure di un accessorio combacino con il Vostro elettrotensile.

Pulire regolarmente le fessure di ventilazione dell'elettrotensile con attrezzi non metallici. La ventola del motore attira polvere nella carcassa. Questo può causare, in caso di accumulo eccessivo di polvere metallica, pericoli elettrici.

Non guardare mai da distanze ridotte nella luce della lampada dell'elettrotensile. Non dirigere mai la luce della lampada negli occhi di altre persone che si trovano nelle vicinanze. La radiazione che viene generata da apparecchi luminosi può essere dannosa per gli occhi.

Non dirigere mai l'elettrotensile verso sé stessi, altre persone o animali. Esiste il pericolo di lesioni dovute a accessori taglienti o bollenti.

Rimuovere la batteria ricaricabile prima di effettuare qualsiasi intervento di regolazione e di manutenzione sull'elettrotensile.

Non utilizzare mai dischi abrasivi.

Utilizzare esclusivamente lame di taglio con un diametro conforme alla scritta sull'elettrotensile.

Utilizzare esclusivamente lame di taglio con un contrassegno del numero di giri che corrisponde o è maggiore all'indicazione sull'elettrotensile.

Utilizzare esclusivamente lame di taglio che sono adatte al materiale da tagliare.

Evitare un surriscaldamento delle punte dei denti della sega.

Tagliando materiale plastico evitare la fusione del materiale.

Non toccare utensili rotanti. Rimuovere i trucioli solamente con utensile fermo.

Azionare il pulsante di arresto del mandrino solamente con utensile fermo.

Non frenare la lama di taglio tramite contropressione laterale.

Prima di ogni impiego controllare il corretto funzionamento della cuffia di protezione mobile. La cuffia di protezione mobile deve potersi muovere liberamente, automaticamente, facilmente e poter ritornare esattamente nella sua posizione finale.

Per il taglio non bloccare la cuffia di protezione mobile in posizione retratta.

Controllare il pezzo in lavorazione in merito a corpi estranei. Durante il lavoro prestare sempre attenzione affinché non venga effettuato alcun taglio in chiodi o simili.

In caso di bloccaggio della lama di taglio spegnere immediatamente il motore.

Impiego e trattamento della batteria ricaricabile (blocco della batteria ricaricabile).

Le presenti indicazioni di sicurezza valgono esclusivamente per batterie ricaricabili 18V FEIN AMPShare agli ioni di litio.

Utilizzare la batteria ricaricabile esclusivamente in prodotti dei partner AMPShare. Le batterie ricaricabili 18V contrassegnate AMPShare sono completamente compatibili con i seguenti prodotti:

- tutti i prodotti del sistema FEIN-18V-AMPShare
- tutti i prodotti 18V dei partner AMPShare.

In caso di lavori con e di ricarica di batterie ricaricabili non corrette, danneggiate riparate oppure rigenerate, di imitazioni e prodotti di terzi, esiste il pericolo di incendio e/o di esplosione.

Osservare le raccomandazioni per la batteria contenute nelle istruzioni per l'uso del Vostro prodotto. Solo in questo modo la batteria ricaricabile ed il prodotto possono essere fatti funzionare senza pericoli e le batterie possono essere protette da sovraccarico pericoloso.

Ricaricare le batterie esclusivamente con caricabatterie raccomandati dalla FEIN o da uno dei partner AMP-Share. Utilizzando un caricabatteria adatto per un determinato tipo di batterie ricaricabili esiste pericolo di incendio se lo stesso viene impiegato con batterie differenti.

La batteria ricaricabile viene fornita parzialmente carica. Per garantire l'intera potenza della batteria ricaricabile, prima del primo impiego ricaricare completamente la batteria nel caricabatteria.

Conservare le batterie ricaricabili al di fuori del raggio di accesso dei bambini.

Le batterie ricaricabili non devono essere smontate, aperte oppure sminuzzate. Non sottoporre le batterie ricaricabili ad alcun urto meccanico. In caso di danneggiamento ed un uso non corretto della batteria ricaricabile possono fuoriuscire vapori e liquidi dannosi. I vapori possono irritare le vie respiratorie. Il liquido della batteria ricaricabile che fuoriesce può causare irritazioni della pelle o ustioni.

Qualora la pelle dovesse venire a contatto con il liquido della batteria, risciacquare immediatamente con abbondante acqua. Qualora il liquido della batteria ricaricabile dovesse penetrare negli occhi, lavare gli occhi con acqua pulita e richiedere immediatamente assistenza medica!

Se il liquido della batteria ricaricabile ha bagnato oggetti attigui, controllare le parti interessate. Evitare il contatto con la pelle indossando guanti di protezione. Pulire le parti con un foglio di carta per uso domestico asciutto o, se necessario, sostituirle. I vapori che fuoriescono possono irritare le vie respiratorie. Il liquido della batteria ricaricabile che fuoriesce può causare irritazioni della pelle o ustioni.

Non cortocircuitare la batteria ricaricabile. Tenere lontano la batteria ricaricabile non utilizzata da graffette, monete, chiavi, chiodi, viti oppure altri piccoli oggetti metallici che potrebbero causare un'esclusione dei contatti. Un corto circuito tra i contatti della batteria ricaricabile può causare ustioni oppure fuoco.

La batteria ricaricabile può essere danneggiata da oggetti appuntiti come ad es. chiodi o cacciaviti oppure tramite forza esterna. Può verificarsi un corto circuito interno e la batteria ricaricabile può incendiarsi, fumare, esplodere o surriscaldarsi.

Non effettuare in nessun caso la manutenzione di batterie ricaricabili danneggiate. La manutenzione completa di batterie ricaricabili dovrebbe avvenire esclusivamente da parte del produttore o dai punti di assistenza autorizzati.



Proteggere la batteria ricaricabile dal calore, p. es. anche dall'irradiazione solare continuo, dal fuoco, dalla sporcizia, dall'acqua e dall'umidità.



Esiste pericolo di esplosione e pericolo di corto circuito.

Mettere in funzione e conservare la batteria ricaricabile esclusivamente ad una temperatura ambiente tra -20 °C e +50 °C. Non lasciare la batteria ricaricabile p. es. in estate nell'automobile. In caso di temperature < 0 °C può verificarsi una limitazione delle prestazioni specifiche dell'apparecchio.

Ricaricare la batteria esclusivamente con temperature ambiente tra 0 °C e +35 °C. Ricaricare la batteria con collegamento USB esclusivamente tramite lo stesso con temperature ambiente tra +10 °C e +35 °C. La ricarica al di fuori del campo di temperatura può danneggiare la batteria ricaricabile o aumentare il pericolo di incendio.

Trattare con cautela le batterie scariche. Le batterie ricaricabili rappresentano una fonte di pericolo in quanto possono causare una corrente di corto circuito molto alta. Anche se le batterie agli ioni di litio sembrano apparentemente scariche, le stesse non si scaricano completamente.

Non immergere la batteria ricaricabile in liquidi come acqua (salata) o bevande. Il contatto con liquidi può danneggiare la batteria. Questo può causare generazione di calore, sviluppo di fumo, accensione o esplosione della batteria. Non continuare ad utilizzare la batteria ricaricabile e rivolgersi ad un Servizio di Assistenza Tecnica FEIN autorizzato.

Non utilizzare mai una batteria ricaricabile danneggiata. L'impiego di una batteria ricaricabile deve essere arrestato immediatamente non appena la stessa presenta caratteristiche anormali come ad esempio odori, calore, scolorimento o deformazione. Continuando con il funzionamento è possibile che la batteria sviluppi calore e fumo, si incendi o esploda.

Non aprire, schiacciare, surriscaldare o bruciare la batteria ricaricabile. In caso di mancata osservanza esiste il pericolo di ustioni e di incendio. Seguire le istruzioni del produttore.

Spegnere batterie ricaricabili agli ioni di litio che bruciano con acqua, sabbia o coperta antincendio.

Evitare colpi/agenti fisici. Colpi e penetrazione di oggetti possono danneggiare le batterie ricaricabili. Questo può causare perdite, generazione di calore, sviluppo di fumo, accensione o esplosione della batteria.

Non ricaricare in nessun caso la batteria senza sorveglianza durante la notte. In caso di mancata osservanza esiste eventualmente il pericolo di incendio e esplosione.

Togliere la batteria ricaricabile dal suo imballo originale solamente se la stessa deve essere utilizzata.

Rimuovere la batteria ricaricabile esclusivamente ad elettrotensile spento.

Togliere la batteria ricaricabile dall'elettrotensile prima di ogni lavoro all'elettrotensile stesso. Se l'elettrotensile si mette in funzione accidentalmente esiste il pericolo di lesioni.

Conservare la batteria ricaricabile protetta da umidità ed acqua. Pulire i contatti sporchi della batteria e dell'elettrotensile con un panno asciutto e pulito.

Durante il trasporto e la conservazione dell'elettrotensile rimuovere la batteria ricaricabile.

Seguire le indicazioni di sicurezza indicate nelle istruzioni per l'uso dei caricabatterie della FEIN o dei partner AMPShare.

Valori di emissione oscillazioni e valori di emissione di rumori

I valori di emissione oscillazioni e i valori di emissione di rumori indicati nelle presenti istruzioni è stato rilevato seguendo una procedura di misurazione conforme alla norma EN 62841 e possono essere utilizzati per confrontare gli elettrotensili. Gli stessi sono idonei anche per una valutazione temporanea della sollecitazione da vibrazioni e dell'inquinamento acustico.

 I valori di emissione oscillazioni e valori di emissione di rumori indicati rappresentano gli impieghi principali dell'elettrotensile.

Qualora l'elettrotensile venisse utilizzato tuttavia per altri impieghi, con accessori differenti oppure con manutenzione insufficiente, i valori di emissione oscillazioni e valori di emissione di rumori possono differire. Questo può aumentare sensibilmente la sollecitazione da vibrazioni e l'inquinamento acustico per l'intero periodo di tempo operativo.

Per una valutazione precisa della sollecitazione da vibrazioni e dell'inquinamento acustico bisognerebbe considerare anche i tempi in cui l'apparecchio è spento oppure è acceso ma non è utilizzato effettivamente. Questo può ridurre sensibilmente la sollecitazione da vibrazioni e l'inquinamento acustico per l'intero periodo di tempo operativo.

 Adottare misure di sicurezza supplementari per la protezione dell'operatore dall'effetto delle vibrazioni e dei rumori come ad es.: manutenzione dell'elettrotensile e degli accessori, mani calde, organizzazione dello svolgimento del lavoro.

Modo di procedere con polveri pericolose

Nelle procedure operative di asporto materiale con il presente prodotto si formano polveri che possono essere pericolose.

Il contatto oppure l'inalazione di alcune polveri p. es. di amianto e materiali contenenti amianto, vernici contenenti piombo, metallo, alcuni tipi di legno, minerali, particelle di silicato di materiali contenenti minerali, solventi per vernici, sostanze protettive per legno, vernice antivegetativa per imbarcazioni possono causare reazioni allergiche, malattie delle vie respiratorie, cancro o danni riproduttivi alle persone. Il rischio dovuto all'inalazione di polveri dipende dall'esposizione. Utilizzare un'aspirazione adatta alla polvere che si forma nonché equipaggiamenti protettivi personali. Provvedere per una buona aerazione del posto di lavoro. Lasciare effettuare la lavorazione di materiale contenente amianto esclusivamente a personale specializzato.

Polvere di legname e polvere di metallo leggero, miscele bollenti da polvere di levigatura e sostanze chimiche possono, in caso di condizioni sfavorevoli, prendere fuoco o causare un'esplosione. Evitare la fuga di scintille in direzione del contenitore per la polvere nonché il sovrariscaldamento del prodotto e del materiale

abrasivo. Svuotare per tempo il contenitore per la polvere. Osservare le istruzioni di lavorazione del produttore del materiale e le norme valide nel Vostro paese relativamente ai materiali da lavorare.

Messa in funzione.

Prima di ogni impiego del prodotto effettuare le seguenti operazioni:

- Controllare il perfetto stato e la funzionalità del prodotto.
- Controllare la sede fissa dell'accessorio.
- Controllare il funzionamento della cuffia di protezione mobile. La stessa deve potersi muovere liberamente e poter ritornare automaticamente esattamente nella sua posizione finale.

Uso.

Un sovraccarico dell'elettrotensile viene indicato tramite l'illuminazione permanente della luce dell'area di lavoro. In caso di sovraccarico l'elettrotensile si spegne ed una riaccensione è possibile solo dopo il raffreddamento.

In alcuni casi un riavvio non è possibile, questo viene segnalato tramite il lampeggio della luce dell'area di lavoro. Rimuovere la batteria ricaricabile e provare un nuovo avvio dopo alcuni minuti. Qualora la luce dell'area di lavoro dovesse lampeggiare nuovamente, rivolgersi al Servizio di Assistenza Tecnica della FEIN.

Regolazione della profondità di taglio (vedi pagina 12).

Adattare la profondità di taglio allo spessore del pezzo in lavorazione. Dovrebbe essere visibile meno di un'altezza dente completa sotto al pezzo in lavorazione.

Cambio della lama di taglio (vedi pagina 6/7).





Raccomandazione: Effettuare il cambio della lama da taglio con il dispositivo integrato nella valigetta (vedi pagina 8).

1. Premere e tenere premuto il pulsante di arresto.
2. Applicare una chiave a brugola sulla vite di fissaggio e ruotare lentamente l'albero della sega fino a quando il bloccaggio scatta in posizione.
3. Svitare in senso antiorario la vite di bloccaggio e rimuovere la flangia esterna della lama di taglio.
4. Tirare indietro la cuffia di protezione mobile e togliere la lama di taglio.
5. Pulire la superficie di appoggio tra la flangia interna e quella esterna della lama di taglio.
6. Applicare una lama di taglio nuova tenendo conto del corretto senso di rotazione e dell'allineamento dei denti della sega. Il senso di rotazione è indicato tramite frecce sulla lama di taglio e sulla cuffia di protezione mobile. Nel settore visibile della lama di taglio i denti della sega devono essere allineati in direzione di taglio.
7. Applicare la flangia esterna della lama di taglio e serrare saldamente la vite di fissaggio (8 Nm).

Uso della batteria ricaricabile.

Ricaricare la batteria esclusivamente nel campo di temperatura da 0 °C ... +35 °C (32 °F ... 95 °F). All'inizio dell'operazione di ricarica la temperatura della batteria ricaricabile deve essere nel campo di temperatura di ricarica della batteria stessa.

Indicatore dello stato di carica sulla batteria ricaricabile (vedi pagina 15).

Lo stato di carica può essere visualizzato sulla batteria tramite i LED verdi dell'indicatore dello stato di carica. Premere il tasto per l'indicatore dello stato di carica  o  per visualizzare lo stato di carica.

Se dopo aver premuto il tasto per l'indicatore dello stato di carica non vi è alcun LED illuminato, la batteria ricaricabile è difettosa e deve essere sostituita.

Trasporto.

Le batterie ricaricabili agli ioni di litio sono soggette ai requisiti di legge relativi a merci pericolose. Le batterie ricaricabili possono essere trasportate su strada tramite l'utente senza ulteriori precauzioni.

In caso di spedizione tramite terzi (p. es.: trasporto aereo oppure spedizioniere) devono essere osservati particolari requisiti relativi ad imballo e marcatura. In questo caso per la preparazione del pezzo da spedire si deve ricorrere ad un esperto per merce pericolosa.

Spedire batterie ricaricabili solamente se la carcassa non è danneggiata. Coprire con nastro adesivo i contatti scoperti ed imballare la batteria ricaricabile in modo tale che non si muova nell'imballo. Vi preghiamo di osservare anche eventuali, ulteriori norme nazionali.

Manutenzione e assistenza.



In caso di condizioni di impiego estreme durante la lavorazione di metalli è possibile che polvere conduttrice si depositi

all'interno del prodotto. Soffiare spesso la parte interna del prodotto, attraverso le aperture di ventilazione, con aria compressa asciutta e priva di olio.

Se a causa di un impiego errato l'elettrotensile dovesse bloccarsi permanentemente, è necessaria una manutenzione professionale.

Prodotti che sono venuti a contatto con amianto non devono essere dati in riparazione. Smaltire i prodotti contaminati con amianto conformemente alle norme per lo smaltimento di rifiuti contenenti amianto in vigore nel paese di impiego.

In caso di prodotti ed accessori della FEIN che hanno bisogno di riparazione rivolgersi al Servizio Assistenza Tecnica della FEIN alla pagina www.fein.com.

In caso di invecchiamento ed usura rinnovare le etichette e le indicazioni di avvertenza sul prodotto.

Utilizzare esclusivamente parti di ricambio originali della FEIN. La lista parti di ricambio attuale per il prodotto è presente alla pagina www.fein.com.

In caso di necessità è possibile sostituire da soli le seguenti parti:

accessori, batteria ricaricabile

Responsabilità per vizi e garanzia.

La prestazione di garanzia sul prodotto è valida secondo la relativa normativa vigente nel Paese in cui avviene l'immissione sul mercato. Inoltre la FEIN riconosce la garanzia conformemente alla dichiarazione di garanzia produttore FEIN.

Nel volume di fornitura del prodotto può essere contenuta anche solo una parte degli accessori descritti o illustrati nelle presenti istruzioni per l'uso.

Dichiarazione di conformità.

La **dichiarazione CE** è valida esclusivamente per i Paesi dell'Unione Europea e dell'EFTA (European Free Trade Association) e solamente per i prodotti destinati al mercato UE o EFTA. Dopo l'immissione sul mercato UE del prodotto, il contrassegno UKCA perde la sua validità.

La **dichiarazione UKCA** è valida esclusivamente per il mercato britannico (Inghilterra, Galles e Scozia) e solo per prodotti destinati al mercato britannico. Dopo l'immissione sul mercato britannico del prodotto, il contrassegno CE perde la sua validità.

Messa fuori servizio.

1. Staccare il prodotto dalla rete o rimuovere la batteria ricaricabile.
2. Smontare dal prodotto inserti ed accessori montati.

Misure ecologiche, smaltimento.

 **Non gettare le batterie ricaricabili tra i rifiuti domestici!**

Portare ad un centro di raccolta adibito ad un riciclaggio eseguito secondo criteri ecologici gli imballaggi, gli elettrotensili e gli accessori scartati.

Smaltire correttamente batterie ricaricabili esclusivamente scariche.

In caso di batterie ricaricabili non completamente scariche, isolare con nastro adesivo il connettore a spina per precauzione contro corto circuiti.

Solo per i paesi dell'UE:























Conformemente alla norma della direttiva europea 2006/66/CE le batterie ricaricabili difettose o consumate devono essere raccolte separatamente ed essere inviate ad una riutilizzazione ecologica.











Accessori.



Utilizzare esclusivamente accessori originali della FEIN previsti per il prodotto. Gli accessori omologati per il prodotto sono presenti alla pagina www.fein.com.



Vertaling van de oorspronkelijke gebruiksaanwijzing.

Gebruikte symbolen, afkortingen en begrippen.

Symbol, teken	Verklaring
	Lees beslist de meegeleverde documenten, zoals de gebruiksaanwijzing en de algemene veiligheidsvoorschriften.
	Raak ronddraaiende delen van het elektrische gereedschap niet aan.
	Volg de aanwijzingen in de nevenstaande tekst of afbeelding op.
	Neem de vermelde aanwijzingen in acht!
	Algemeen verbodsteken. Deze handeling is verboden.
	AMPShare is het gedeelde accusysteem waarmee je veel gereedschappen van veel professionele merken met maar één accu kunt laten werken.
	Verwijder voor deze handeling de accu uit het elektrische gereedschap. Anders bestaat er verwondingsgevaar door onbedoeld starten van het elektrische gereedschap.
	Gebruik tijdens de werkzaamheden een oogbescherming.
	Gebruik tijdens de werkzaamheden een gehoorbescherming.
	Gebruik tijdens de werkzaamheden een handbescherming.
	Laad geen beschadigde accu's op.
	Bescherm de accu tegen hitte, langdurig in de zon liggen, vuur, vuil, water en vocht.
	Extra informatie.
	Greepoppervlak
	Inschakelen
	Uitschakelen
	zie het gedeelte „Aanwijzingen voor de bediening.”
	Houd uw handen uit de buurt van de zaagomgeving terwijl het elektrische gereedschap loopt. Bij aanraking van het zaagblad bestaat letselgevaar.
	Houd uw handen uit de buurt van de zaagomgeving terwijl het elektrische gereedschap loopt. Bij aanraking van het zaagblad bestaat letselgevaar.
	Bevestigt de conformiteit van het elektrische gereedschap met de richtlijnen van de Europese Gemeenschap.
	Bevestigt de conformiteit van het elektrische gereedschap met de richtlijnen van Groot-Brittannië (Engeland, Wales, Schotland).
	Bevestigt de conformiteit van het elektrische gereedschap met de nationale technische voorschriften van de douane-unie (Belarus, Rusland, Kirgizië, Kazachstan en Armenië).

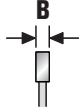
Symbool, teken	Verklaring
	Met dit symbool wordt de certificering van dit product in de Verenigde Staten en Canada bevestigd.
	Geldt alleen voor China: De duur van de milieubescherming bij normaal gebruik van het product bedraagt 10 jaar.
 WAARSCHUWING	Dit is een waarschuwing voor een mogelijk gevaarlijke situatie die tot ernstig letsel of de dood kan leiden.
 GEVAAR	Dit is een waarschuwing voor een rechtstreeks dreigende gevaarlijke situatie. Verkeerd handelen kan tot ernstig letsel of de dood leiden.
 Li-Ion	Recyclingsymbool: duidt recyclebare materialen aan
	Versleten elektrische gereedschappen en andere elektrotechnische en elektrische producten moeten apart worden ingezameld en op een voor het milieu verantwoorde wijze worden hergebruikt.
	Duidt recyclebare verpakkingen en producten aan die apart ingezameld en afgevoerd moeten worden.
	Accutype
	Opladertype
	Laag toerental
	Hoog toerental
(**)	Kan cijfers of letters bevatten
(Ax - Zx)	Aanduiding voor interne doeleinden

Teken	Eenheid internationaal	Verklaring
U	V _~	Elektrische gelijkspanning
f	Hz	Frequentie
n_0	/min, min ⁻¹ , rpm, r/min	Onbelast toerental (bij volledig opgeladen accu)
P_1	W	Opgenomen vermogen
P_2	W	Afgegeven vermogen
T_{CHARGE}	°C	Toegestane omgevingstemperatuur tijdens het opladen
\emptyset	mm	Diameter van een rond deel
	mm	Diameter van het zaagblad
	mm	Diameter van het boorgat van het zaagblad
	mm	maximale tandbreedte B : Afstand tussen twee parallelle vlakken die tegenover elkaar liggende zijden van minstens drie zaagtandpunten raken

Teken	Eenheid internationaal	Verklaring
	mm	maximale zaagdiepte T
	mm	Afmetingen voetplaat (breedte x diepte)
	kg	Gewicht volgens EPTA-Procedure 01
L_{pA}	dB	Geluidsdrukniveau
L_{wA}	dB	Geluidsvermoggenniveau
L_{pCpeak}	dB	Piekgeluidsdrukniveau
$K_{...}$		Onzekerheid
a	m/s^2	Trillingsemisiewaarde volgens EN 62841 (vectorsom van drie richtingen)
	m, s, kg, A, mm, V, W, Hz, N, °C, dB, min, m/s^2	Basiseenheden en afgeleide eenheden uit het internationale eenhedenstelsel SI.

Voor uw veiligheid.

⚠ WAARSCHUWING Lees alle veiligheidsaarschuwingen en alle voorschriften. Als de waarschuwingen en voorschriften niet worden opgevolgd, kan dit een elektrische schok, brand of ernstig letsel tot gevolg hebben. Bewaar alle waarschuwingen en voorschriften voor toekomstig gebruik.

 Gebruik dit elektrische gereedschap niet voordat u deze gebruiksaanwijzing en de meegeleverde „Algemene veiligheidsvoorschriften” (documentnummer 3 41 30 465 06 0) grondig heeft gelezen en volledig heeft begrepen. Bewaar deze documentatie voor later gebruik en geef ze mee wanneer u het elektrische gereedschap doorgeeft of verkoopt. Neem ook de geldende nationale arbeidsveiligheidsregels in acht.

Bestemming van het elektrische gereedschap.

De accu-cirkelzaag is ontworpen voor het maken van rechte zaagsneden in metaal en kunststoffen met door FEIN goedgekeurd inzetgereedschap en toebehoren zonder watertoevoer in een weerbestendige omgeving. De cirkelzaag is niet bedoeld voor invallend zagen. Alle andere soorten van gebruik zijn niet volgens de voorschriften.

Te voorziene verkeerde toepassing.

De cirkelzaag mag niet worden gebruikt voor het zagen van materialen op houtbasis.

Voorom rechtstreeks contact met metaalspanen in het zijgedeelte van de ventilatieopeningen bij het inschakelen, tijdens het gebruik en bij het uitschakelen. Let ook op rondvliegende vonken en spaanders bij gebruik van ander elektrisch gereedschap in de buurt. Als u deze instructies niet opvolgt, kan de motor vastlopen.

Veiligheidsvoorschriften.

Zaagmethode

⚠ GEVAAR Houd uw handen uit de buurt van de zaagomgeving en het zaagblad.

Houd met uw andere hand de extra handgreep of het motorhuis vast. Als u de zaagmachine met beide handen vasthoudt, kunnen uw handen niet door het zaagblad verwond worden.

Grijp niet onder het werkstuk. De beschermkap kan u onder het werkstuk niet tegen het zaagblad beschermen.

Pas de zaagdiepte aan de dikte van het werkstuk aan. Er dient minder dan een volledige tandhoogte onder het werkstuk zichtbaar te zijn.

Houdt het te zagen werkstuk nooit in uw hand of op uw been vast. Zet het werkstuk in een stabiele opname vast. Het is belangrijk om het werkstuk goed te bevestigen, om het gevaar van contact met het lichaam, vastklemmen van het zaagblad of verlies van de controle te minimaliseren.

Houd het elektrische gereedschap bij de geïsoleerde grijpvlakken vast wanneer u werkzaamheden uitvoert waarbij het insteekgereedschap verborgen elektriciteitsleidingen of zijn eigen aansluitkabel kan raken. Contact met een stroomvoerende draad zal ook de metalen onderdelen van het elektrische gereedschap onder spanning zetten en een elektrische schok veroorzaken.

Gebruik bij het schulpen altijd een aanslag of een rechte randgeleiding. Dit verbetert de zaagnauwkeurigheid en verkleint de mogelijkheid dat het zaagblad vastklemt.

Gebruik altijd zaagbladen van de juiste maat en met een geschikt montagegat (bijv. ruitvormig of rond). Zaagbladen die niet bij de montagedelen van de zaagmachine passen, lopen niet rond en leiden tot het verliezen van de controle.

Gebruik nooit beschadigde of verkeerde onderleggringen of schroeven voor het zaagblad. De onderleggringen en schroeven voor het zaagblad zijn speciaal geconstrueerd voor deze zaagmachine, voor optimaal vermogen en optimale bedrijfszekerheid.

Terugslag – oorzaken en bijbehorende veiligheidsinstructies

- Terugslag is de plotselinge reactie als gevolg van een vasthakend, vastzittend of verkeerd uitgelijnd zaagblad, waardoor een ongecontroleerde zaagmachine wordt opgetild en van het werkstuk weg beweegt in de richting van de bediener.
- Als het zaagblad vast komt te zitten in de sluitende zaagspleet, blokkeert het en wordt de zaagmachine door het motorvermogen teruggeslagen in de richting van de bediener.
- Als het zaagblad gedraaid of verkeerd uitgelijnd is in de zaagsnede, kunnen de tanden van de achterste zaagbladrand vast komen te zitten in het oppervlak, waardoor het zaagblad uit de zaagspleet beweegt en de zaagmachine terugveert in de richting van de bediener.

Een terugslag is het gevolg van het verkeerd gebruik of onjuiste gebruiksomstandigheden van de zaagmachine. Terugslag kan worden voorkomen door geschikte voorzorgsmaatregelen, zoals hieronder beschreven.

Houd de zaagmachine met beide handen vast en breng uw armen in een stand waarin u de terugslagkrachten kunt opvangen. Blijf altijd opzij van het zaagblad en breng het zaagblad nooit op één lijn met uw lichaam. Bij terugslag kan de cirkelzaag achteruit springen, maar de gebruiker kan de terugslagkrachten beheersen door de juiste voorzorgsmaatregelen te nemen.

Als het zaagblad vastklemt of als u de werkzaamheden onderbreekt, schakelt u de zaagmachine uit en houdt u deze rustig in het materiaal totdat het zaagblad tot stilstand is gekomen. Probeer nooit om de zaagmachine uit het werkstuk te verwijderen of de machine achteruit te trekken zolang het zaagblad beweegt. Anders kan er een terugslag optreden. Stel de oorzaak van het vastklemmen van het zaagblad vast en maak deze ongedaan.

Als u een zaagmachine die in het werkstuk steekt weer wilt starten, centreert u het zaagblad in de zaaggroef en controleert u of de zaagtanden niet in het werkstuk zijn vastgehaakt. Als het zaagblad vast komt te zitten, kan het uit het werkstuk bewegen of een terugslag veroorzaken wanneer de zaagmachine opnieuw wordt gestart.

Ondersteun grote platen om het risico van een terugslag door een vastklemmend zaagblad te verminderen. Grote platen kunnen onder hun eigen gewicht doorbuigen. Panelen moeten aan beide zijden ondersteund worden, zowel bij de zaagsnede als aan de rand.

Gebruik geen stompe of beschadigde zaagbladen. Zaagbladen met stompe of verkeerd gerichte tanden veroorzaken door een te nauwe zaagopening een verhoogde wrijving, vastklemmen van het zaagblad of terugslag.

Draai voor het begin van de zaagwerkzaamheden de instellingen voor de zaagdiepte en de zaaghoek vast. Als de instellingen tijdens het zagen veranderen, kan het zaagblad vastklemmen en kan er een terugslag optreden.

Wees bijzonder voorzichtig bij zaagwerkzaamheden in bestaande muren of andere plaatsen zonder voldoende zicht. Het invallende zaagblad kan bij zaagwerkzaamheden in niet-zichtbare voorwerpen blokkeren en een terugslag veroorzaken.

Functie van onderste beschermkap

Controleer voor elk gebruik of de onderste beschermkap correct sluit. Gebruik de zaagmachine niet als de onderste beschermkap niet vrij kan bewegen en niet onmiddellijk sluit. Klem of bind de onderste beschermkap nooit in de geopende stand vast. Als de zaagmachine op de vloer valt, kan de onderste beschermkap verbogen worden. Open de beschermkap met de terugtrekhandel en controleer dat de kap vrij beweegt en dat deze bij alle zaaghoeken en zaagdiepten het zaagblad of andere delen niet aanraakt.

Controleer de functie van de veer voor de onderste beschermkap. Als de onderste beschermkap en de veer niet correct werken, dient u de zaagmachine te laten repareren voordat u deze gebruikt. Beschadigde delen, plakkende aanslag of ophoping van spanen laten de onderste beschermkap vertraagd werken.

Open de onderste beschermkap alleen met de hand voor speciale zaagsneden, zoals inval- en hoeksneden. Open de onderste beschermkap met de terugtrekhandel en laat deze los zodra het zaagblad het werkstuk raakt. De onderste beschermkap moet automatisch werken voor alle andere zaagwerkzaamheden.

Leg de zaagmachine niet op de werkbank of op de vloer zonder dat de onderste beschermkap het zaagblad bedekt. Een onbeschermd uitlopend zaagblad beweegt de zaagmachine tegen de zaagrichting en zaagt wat er in de weg komt. Let op de uitlooptijd van het zaagblad.

Bijzondere veiligheidsvoorschriften.

Gebruik geen beschadigd elektrisch gereedschap. Controleer altijd vóór gebruik van het elektrische gereedschap de behuizing en overige componenten op beschadigingen zoals scheuren of breuken.

Gebruik alleen toegelaten accu's. Bij gebruik van niet-compatibele accu's start de machine niet.

Draag persoonlijke beschermende uitrusting. Gebruik afhankelijk van de toepassing een volledige gezichtsbescherming, oogbescherming of veiligheidsbril. Draag voor zover van toepassing een stofmasker, een gehoorbescherming, werkhandschoenen of een speciaal schort dat kleine slijp- en materiaaldeeltjes tegenhoudt. Uw ogen moeten worden beschermd tegen wegvliegende deeltjes die bij verschillende toepassingen ontstaan. Een stof- of adembeschermingsmasker moet het bij de toepassing ontstaande stof filteren. Als u lang wordt blootgesteld aan luid lawaai, kan uw gehoor worden beschadigd.

Blokkeer bij werkzaamheden op hoogte het gebied onder het gebied waar u werkt en beveilig het elektrische gereedschap en het werkstuk altijd tegen vallen. Gebruik het elektrische gereedschap alleen op een stabiel werkoppervlak en zorg ervoor dat u stevig staat.

Zet het werkstuk vast. Een in een spanvoorziening vastgezet werkstuk wordt steviger vastgehouden dan in uw hand.

Tijdens het bewerken moet het werkstuk stevig rusten en beveiligd zijn tegen beweging.

Probeer geen zeer kleine werkstukken te zagen.

Houd het elektrische gereedschap goed vast. Er kunnen gedurende korte tijd grote reactiemomenten optreden.

Bewerk geen magnesiumhoudend materiaal. Er bestaat brandgevaar.

Bewerk geen met koolstofvezel versterkte polymeren (CFRP) en geen asbesthoudend materiaal. Deze gelden als kankerverwekkend.

Er mogen geen plaatjes of symbolen op het elektrische gereedschap worden geschroefd of geniet. Een beschadigde isolatie biedt geen bescherming tegen een elektrische schok.

Gebruik geen toebehoren dat niet speciaal door de fabrikant van het elektrische gereedschap is ontwikkeld of vrijgegeven. Een veilig gebruik is niet alleen gegeven door het feit dat een toebehoren op uw elektrische gereedschap past.

Reinig de ventilatieopeningen van het elektrische gereedschap regelmatig met een niet-metalen gereedschap. De motorventilator zuigt stof in het machinehuis. Dit kan bij overmatige ophoping van metaalstof elektrische gevaren veroorzaken.

Kijk nooit van een korte afstand in het licht van de lamp van het elektrische gereedschap. Richt het licht van de lamp nooit op de ogen van andere personen die zich in de buurt bevinden. De straling van de lamp kan schadelijk zijn voor het oog.

Richt het elektrische gereedschap nooit op uzelf, andere personen of dieren. Er bestaat verwondingsgevaar door scherpe of hete inzetgereedschappen.

Verwijder de accu voordat u afstellings- of onderhoudswerkzaamheden aan het elektrische gereedschap uitvoert.

Gebruik geen slijpschijven.

Gebruik alleen zaagbladen met een diameter die overeenkomt met de aanduiding op het elektrische gereedschap.

Gebruik alleen zaagbladen met een snelheidsaanduiding die overeenkomt met of hoger is dan de aanduiding op het elektrische gereedschap.

Gebruik alleen zaagbladen die geschikt zijn voor het te zagen materiaal.

Vermijd oververhitting van de zaagtandpunten.

Vermijd smelten van het materiaal bij het zagen van kunststof.

Raak roterend inzetgereedschap niet aan. Verwijder alleen spanen als het inzetgereedschap stilstaat.

Druk de asblokkeerknop alleen in als het inzetgereedschap stilstaat.

Rem het zaagblad niet af door er aan de zijkant tegenaan te drukken.

Controleer voor elk gebruik of de beweegbare beschermkap goed werkt. De beweegbare beschermkap moet vrij kunnen bewegen en automatisch, gemakkelijk en nauwkeurig naar zijn eindpositie terugkeren.

Klem de beweegbare beschermkap niet vast in de ingetrokken positie om te zagen.

Controleer het werkstuk op vreemde voorwerpen. Zorg er bij de werkzaamheden altijd voor dat u niet in spijkers of soortgelijke voorwerpen zaagt.

Schakel de motor onmiddellijk uit als het zaagblad vastloopt.

Gebruik en behandeling van de accu (accublok).

Deze veiligheidsvoorschriften gelden alleen voor 18V FEIN lithium-ion AMPShare accu's.

Gebruik de accu alleen in producten van AMPShare partners. Met AMPShare aangeduide 18V-accu's zijn volledig compatibel met de volgende producten:

- alle producten van het FEIN 18V AMPShare systeem
- alle 18V producten van AMPShare partners.

Bij het werken met en het opladen van verkeerde, beschadigde, gerepareerde of opgeknapte accu's, nabootsingen en accu's van andere merken bestaat brandgevaar en/of explosiegevaar.

Neem de adviezen ten aanzien van de accu in de gebruiksaanwijzing van uw product in acht. Alleen dan kunnen de accu en het product zonder gevaar worden gebruikt en worden de accu's beschermd tegen gevaarlijke overbelasting.

Laad de accu's alleen op met oplaadapparaten die worden geadviseerd door FEIN of een van de AMPShare partners. Een oplaadapparaat is geschikt voor een bepaald type accu. Er bestaat brandgevaar als het met een ander type accu wordt gebruikt.

De accu wordt gedeeltelijk opgeladen geleverd. Laad de accu vóór het eerste gebruik volledig in het oplaadapparaat op ervoor te zorgen dat de accu zijn volle vermogen bereikt.

Bewaar accu's buiten het bereik van kinderen.

Accu's mogen niet gedemonteerd, geopend of gefragmenteerd worden. Stel de accu's niet bloot aan mechanische schokken. Bij beschadiging en onjuist gebruik van de accu kunnen er schadelijke dampen en vloeistoffen vrijkomen. De dampen kunnen de luchtwegen irriteren. Gelekte accuvloeistof kan tot huidirritaties en brandwonden leiden.

Als de huid met accuvloeistof in aanraking komt, onmiddellijk met veel water afspolien. Als de accuvloeistof in het oog terechtkomt, wast u de ogen met schoon water uit. Raadpleeg onmiddellijk een arts.

Als de accuvloeistof mogelijk op voorwerpen in de buurt is gespat, controleert u de betrokken gedeelten. Draag

beschermende handschoenen om aanraking met de huid te voorkomen. Maak de onderdelen schoon met droog huishoudpapier of vervang deze indien nodig. Naar buiten komende dampen kunnen de luchtwegen irriteren. Gelekte accuvloeistof kan tot huidirritaties en brandwonden leiden.

Sluit de accu niet kort. Voorkom aanraking van de niet-gebruikte accu met paperclips, munten, sleutels, spijkers, schroeven en andere kleine metalen voorwerpen die overbrugging van de contacten kunnen veroorzaken. Kortsluiting tussen de accucontacten kan brandwonden of brand tot gevolg hebben.

De accu kan beschadigd raken door scherpe voorwerpen zoals spijkers en schroevendraaiers en door geweld van buitenaf. Er kan interne kortsluiting ontstaan en de accu kan verbranden, roken, exploderen of oververhit raken.

Voer nooit onderhoud aan een beschadigde accu uit. Alle onderhoud aan accu's moet worden uitgevoerd door de fabrikant of de erkende klantenservice.



Bescherm de accu tegen hitte en tegen langdurig zonlicht, vuur, vuil, water en vocht. Er bestaat explosie- en kortsluitgevaar.

Gebruik en bewaar de accu alleen bij een omgevingstemperatuur tussen -20 °C en +50 °C. Laat de accu bijvoorbeeld in de zomer niet in de auto liggen. Bij temperaturen onder 0 °C kan bij bepaalde gereedschappen het vermogen minder worden.

Laad de accu alleen op bij omgevingstemperaturen tussen 0 °C en +35 °C. Laad de accu met USB-aansluiting via deze aansluiting alleen op bij omgevingstemperaturen tussen +10 °C en +35 °C. Opladen buiten het temperatuurbereik kan de accu beschadigen of het brandgevaar vergroten.

Behandel lege accu's voorzichtig. Accu's vormen een gevaarbron, omdat ze een zeer hoge kortsluitstroom kunnen veroorzaken. Lithium-ion-accu's lijken soms leeg, maar verliezen hun lading nooit volledig.

Dompel de accu niet onder in vloeistoffen zoals (zout) water of dranken. Contact met vloeistoffen kan de accu beschadigen. Dit kan leiden tot warmte- of rookontwikkeling of tot ontsteking of ontploffing van de accu. Gebruik de accu verder niet meer en neem contact op met een door FEIN erkende klantenservice.

Gebruik geen beschadigde accu. Het gebruik van de accu moet onmiddellijk worden stopgezet zodra deze ongewone kenmerken vertoont zoals geurontwikkeling, hitte, verkleuring of vervorming. Bij voortgezet gebruik kan de accu hitte en rook ontwikkelen, ontsteken of ontploffen.

De accu niet openen, platdrukken, verhitten of verbranden. Bij niet-naleving bestaat brand- en brandletselgevaar. Volg de voorschriften van de fabrikant op.

Blus een brandende lithium-ion-accu met water, zand of een blusdeken.

Vermijd fysieke schokken en stoten. Schokken, stoten en het binnendringen van voorwerpen kunnen de accu's beschadigen. Dit kan leiden tot warmte- of rookontwikkeling of tot ontsteking of ontploffing van de accu.

De accu nooit onbeheerd 's nachts opladen. Bij niet-naleving kan er brand- en explosiegevaar zijn.

Verwijder de accu pas uit de originele verpakking als deze moet worden gebruikt.

Verwijder de accu alleen als het elektrische gereedschap uitgeschakeld is.

Verwijder de accu vóór werkzaamheden aan het elektrische gereedschap. Als het elektrische gereedschap onbedoeld begint te lopen, bestaat er letselgevaar.

Bescherm de accu tegen vocht en water. Reinig vuil geworden aansluitingen van de accu en van het elektrische gereedschap met een droge en schone doek.

Verwijder de accu wanneer u het elektrische gereedschap vervoert of opbergt.

Volg de veiligheidsvoorschriften in de gebruiksaanwijzingen van de oplaadapparaten van FEIN en de AMPShare partners op.

Emissiewaarden voor trillingen en geluid

De in deze gebruiksaanwijzing vermelde trillings- en geluidsemissiewaarden zijn gemeten volgens een in EN 62841 genormaliseerde meetmethode en kunnen worden gebruikt om elektrische gereedschappen te vergelijken. Zij zijn ook geschikt voor een voorlopige beoordeling van de blootstelling aan trillingen en lawaai.



De aangegeven trillings- en geluidsemissiewaarden vertegenwoordigen de belangrijkste toepassingen van het elektrische gereedschap.

Indien het elektrische gereedschap echter wordt gebruikt voor andere toepassingen, met ander inzetgereedschap of bij onvoldoende onderhoud, kunnen de totale trillingswaarden en de geluidsemissiewaarden afwijken. Dit kan de blootstelling aan trillingen en lawaai over de gehele werkperiode aanzienlijk verhogen.

Voor een nauwkeurige schatting van de blootstelling aan trillingen en geluid moet ook rekening worden gehouden met de tijden dat het apparaat is uitgeschakeld of draait, maar niet daadwerkelijk wordt gebruikt. Dit kan de blootstelling aan trillingen en lawaai over de gehele werkperiode aanzienlijk verminderen.



Stel aanvullende veiligheidsmaatregelen in om de bediener te beschermen tegen de effecten van trillingen en lawaai, zoals: onderhoud van elektrische gereedschappen en inzetgereedschappen, warm houden van de handen, organisatie van het arbeidsproces.

Omgang met gevaarlijke stoffen

Bij werkzaamheden voor materiaalafname met dit product ontstaat stof dat gevaarlijk kan zijn.

Aanraken of inademen van sommige soorten stof, bijvoorbeeld van asbest en asbesthoudende materialen, loodhoudende verf, metaal, sommige houtsoorten, mineralen, silicaatdeeltjes van steenhoudende materialen, verpopsmiddelen, houtbeschermingsmiddelen en aangroeiwering voor watervoertuigen kan bij personen allergische reacties, ademwegziekten, kanker of voortplantingsdefecten tot gevolg hebben. Het risico door de inademing van stof is afhankelijk van de blootstelling. Gebruik een op het ontstaande stof afgestemde afzuiging en persoonlijke beschermingsmiddelen. Zorg voor

goede ventilatie van de werkplek. Laat de bewerking van asbesthoudend materiaal over aan een vakman. Houtstof en lichtmetaalstof, hete mengsels van schuurstof en chemische stoffen kunnen onder ongunstige omstandigheden zelf tot ontsteking komen of een explosie veroorzaken. Voorkom vliegende vonken in de richting van het stofreservoir en oververhitting van het product en het te schuren materiaal. Maak het stofreservoir op tijd leeg. Neem de bewerkingsvoorschriften van de fabrikant van het materiaal en de in uw land geldende voorschriften voor de te bewerken materialen in acht.

Ingebruikneming.

Voer voor elk gebruik van het product de volgende handelingen uit:

- Controleer de correcte toestand en de juiste werking van het product.
- Controleer of het inzetgereedschap stevig vastzit.
- Controleer de werking van de beweegbare beschermkap. Deze moet vrij kunnen bewegen en automatisch terugkeren naar zijn exacte eindpositie.

Bediening.

Overbelasting van het elektrische gereedschap wordt aangegeven doordat het werkklampje continu brandt. Bij overbelasting wordt het elektrische gereedschap uitgeschakeld en kan het pas weer worden ingeschakeld nadat het is afgekoeld.

In sommige gevallen is een herstart niet mogelijk, wat wordt aangegeven door het knipperen van het werkklampje. Verwijder de batterij en probeer na een paar minuten opnieuw te starten. Neem contact op met FEIN Service als het werkklampje opnieuw knippert.

Zaagdiepte instellen (zie pagina 12).

Pas de zaagdiepte aan de dikte van het werkstuk aan. Er dient minder dan een volledige tandhoogte onder het werkstuk zichtbaar te zijn.

Het zaagblad verwisselen (zie pagina 6/7).





Aanbeveling: Vervang het zaagblad met behulp van de in de koffer geïntegreerde voorziening (zie pagina 8).

1. Houd de blokkeerknop ingedrukt.
2. Draai een inbussleutel op de bevestigingsschroef en plaats de zaagas langzaam tot de vergrendeling vastklikt.
3. Draai de bevestigingsschroef linksom los en verwijder de buitenste zaagbladflens.
4. Trek de beweegbare beschermkap terug en verwijder het zaagblad.
5. Reinig de contactoppervlakken tussen de binnenste en buitenste zaagbladflens.
6. Plaats een nieuw zaagblad en let daarbij op de juiste draairichting en uitlijning van de zaagtanden. De draairichting wordt aangegeven door pijlen op het zaagblad en op de beweegbare beschermkap. In het zichtbare gedeelte van het zaagblad moeten de zaagtanden uitgelijnd zijn in de zaagrichting.
7. Breng de buitenste zaagbladflens aan en draai de bevestigingsschroef vast (8 Nm).

Omgang met de accu.

Laad de batterij alleen op in het temperatuurbereik 0 °C ... +35 °C (32 °F ... 95 °F). De accutemperatuur moet zich aan het begin van het laadproces binnen het temperatuurbereik van de accu bevinden.

Oplaadindicatie op de accu (zie pagina 15).

De oplaadtoestand kan worden worden aangegeven door de groene leds van de oplaadindicatie op de accu. Druk op de knop voor de oplaadindicatie  of  om de oplaadtoestand aan te geven.

Indien er geen led brandt na het indrukken van de knop, is de accu defect en moet deze worden vervangen.

Vervoer.

Op de lithiumionaccu's zijn de eisen voor het vervoer van gevaarlijke stoffen van toepassing. De accu's kunnen door de gebruiker zonder verdere beperkingen over de weg worden getransporteerd.

Bij verzending door derden (bijv. luchtvervoer of expeditiebedrijf) moeten bijzondere eisen ten aanzien van verpakking en markering in acht worden genomen. In deze gevallen moet bij de voorbereiding van het verzendstuk een deskundige voor gevaarlijke stoffen worden geraadpleegd.

Verzend accu's alleen als de behuizing onbeschadigd is. Plak blootliggende contacten af en verpak de accu zodanig dat deze niet in de verpakking beweegt. Neem ook eventuele overige nationale voorschriften in acht.

Onderhoud en service.



Bij extreme gebruiksomstandigheden kan bij het bewerken van metalen geleidend stof in het product terechtkomen. Blaas het inwendige van het product via de ventilatieopeningen met droge en olievrije perslucht uit.

Als het elektrische gereedschap permanent vastloopt door verkeerd gebruik, is professioneel onderhoud vereist.

Producten die met asbest in aanraking zijn gekomen, mogen niet voor reparatie worden afgegeven. Voer met asbest gecontamineerde producten af volgens de in uw land geldende voorschriften voor de afvoer van asbesthoudend afval.

Neem voor een reparatie van producten en toebehoren van FEIN contact op met FEIN via www.fein.com. Vervang stickers en waarschuwingen op het product als deze verouderd of versleten zijn.

Gebruik alleen originele vervangsonderdelen van FEIN. De actuele onderdelenlijst voor het product vindt u op www.fein.com.

De volgende delen kunt u indien nodig zelf vervangen: inzetgereedschappen, accu

Wettelijke garantie en fabrieksgarantie.

De wettelijke garantie op het product geldt overeenkomstig de wettelijke regelingen in het land waar het product wordt verkocht. Bovendien biedt FEIN garantie overeenkomstig de FEIN-fabrieksgarantieverklaring. Het is mogelijk dat bij het product slechts een deel van het in deze gebruiksaanwijzing beschreven en afgebeelde toebehoren wordt meegeleverd.

Conformiteitsverklaring.

De **CE-verklaring** geldt alleen voor landen van de Europese Unie en de EFTA (European Free Trade Association) en alleen voor producten die bestemd zijn voor de EU- of EFTA-markt. Zodra het product op de EU-markt is gebracht, verliest het UKCA-teken zijn geldigheid.

De **UKCA-verklaring** geldt alleen voor de Britse markt (Engeland, Wales en Schotland) en alleen voor producten die voor de Britse markt bestemd zijn. Zodra het product op de Britse markt is gebracht, verliest het CE-teken zijn geldigheid.

Buitenbedrijfstelling.

1. Verbreek de verbinding van het product met het stroomnet of verwijder de accu.
2. Demonteer op het product gemonteerde inzetgereedschappen en toebehoren.

Milieubescherming en afvoer van afval.



Gooi accu's niet bij het huisvuil!

Voer verpakkingen, versleten elektrische gereedschappen en toebehoren op een voor het milieu verantwoorde wijze af.

Accu's alleen in lege toestand naar een daarvoor aangegeven verwerkingsplaats brengen.

Accu's die niet helemaal leeg zijn, moeten ter voorkoming van kortsluiting van de insteekverbindingen met plakband worden geïsoleerd.

Alleen voor landen van de EU:























Volgens de Europese richtlijn 2006/66/EG moeten defecte of versleten accu's apart worden ingezameld en op een voor het milieu verantwoorde wijze worden gerecycled.











Toebehoren.





Gebruik alleen origineel toebehoren van FEIN dat voor het product bestemd is. Toegestaan toebehoren voor het product vindt u op www.fein.com.



Traducción del manual original.

Simbología, abreviaturas y términos empleados.

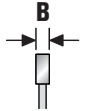
Símbolo	Definición
	Es imprescindible leer los documentos que se adjuntan, como las instrucciones de servicio y las instrucciones generales de seguridad.
	No tocar las piezas en rotación de la herramienta eléctrica.
	¡Seguir las instrucciones indicadas al margen!
	¡Seguir las instrucciones indicadas al margen!
	Símbolo de prohibición general. Esta acción está prohibida.
	AMPShare es el sistema de baterías compartidas que permite utilizar muchas herramientas de muchas marcas profesionales con una sola batería.
	Antes de efectuar el trabajo descrito retire primero el acumulador de la herramienta eléctrica. De lo contrario, podría accidentarse al ponerse en marcha fortuitamente la herramienta eléctrica.
	Al trabajar protegerse los ojos.
	Al trabajar utilizar un protector acústico.
	Al trabajar utilizar una protección para las manos.
	No cargue baterías defectuosas.
 	Proteja la batería recargable del calor, por ejemplo también de la radiación solar permanente, el fuego, la suciedad, el agua y la humedad.
	Información complementaria.
	Área de agarre
	Conexión
	Desconexión
	ver párrafo “Indicaciones de manejo.”
	No aproxime sus manos al área de corte con la herramienta eléctrica en funcionamiento. El contacto con la hoja de sierra puede acarrear un accidente.
	No aproxime sus manos al área de corte con la herramienta eléctrica en funcionamiento. El contacto con la hoja de sierra puede acarrear un accidente.
	Atestigua la conformidad de la herramienta eléctrica con las directivas de la Comunidad Europea.
	Atestigua la conformidad de la herramienta eléctrica con las directivas del Reino Unido (Inglaterra, Gales, Escocia).
	Atestigua la conformidad de la herramienta eléctrica con los reglamentos técnicos nacionales de la Unión Aduanera (Bielorrusia, Rusia, Kirguistán, Kazajistán y Armenia).

Símbolo	Definición
	Este símbolo confirma que este producto ha sido certificado en USA y Canadá.
	Solo válido en China: La protección del medio ambiente usando el producto de forma normal es de 10 años.
 ADVERTENCIA	Este símbolo advierte sobre una situación peligrosa que puede comportar lesiones graves o mortales.
 PELIGRO	Este símbolo advierte sobre una situación peligrosa inminente. Un comportamiento incorrecto puede dar lugar a una lesión grave o incluso mortal.
 Li-Ion	Símbolo de reciclaje: identifica los materiales reutilizables
	Acumular por separado las herramientas eléctricas y demás productos electrotécnicos y eléctricos inservibles y someterlos a un reciclaje ecológico.
	Identifica embalajes y productos reciclables que se deberán acumular y desechar por separado.
	Tipo de acumulador
	Tipo de cargador
	Bajas revoluciones
	Altas revoluciones
(**)	puede contener cifras o letras
(Ax - Zx)	Identificación para fines internos

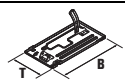
Símbolo	Unidad internacional	Definición
U	V _~	Tensión continua
f	Hz	Frecuencia
n_0	/min, min ⁻¹ , rpm, r/min	Revoluciones en vacío (con acumulador plenamente cargado)
P_1	W	Potencia absorbida
P_2	W	Potencia útil
T_{CHARGE}	°C	Temperatura ambiente admisible durante la carga
\varnothing	mm	Diámetro de una pieza redonda
	mm	Diámetro de la hoja de sierra
	mm	Diámetro del taladro de sujeción de la hoja de sierra
	mm	ancho máximo del diente B: Distancia entre dos planos paralelos en contacto cada cual con al menos tres puntas de los dientes de sierra de cada lado.
	mm	Profundidad de corte T, máx.

Símbolo	Unidad internacional	Definición
	mm	Dimensiones de la placa base (ancho x profundidad)
	kg	Peso según EPTA-Procedure 01
L_{pA}	dB	Nivel de presión sonora
L_{wA}	dB	Nivel de potencia acústica
L_{pCpeak}	dB	Valor máx. de nivel sonoro
$K_{...}$		Inseguridad
a	m/s^2	Valor de vibraciones emitidas según EN 62841 (suma vectorial de tres direcciones)
	m, s, kg, A, mm, V, W, Hz, N, °C, dB, min, m/s^2	Unidades básicas y unidades derivadas del sistema internacional de unidades SI .

Para su seguridad.

⚠ ADVERTENCIA Lea íntegramente estas advertencias de peligro e instrucciones. En caso de no atenerse a las advertencias de seguridad siguientes, ello puede ocasionar una descarga eléctrica, un incendio y/o lesión grave. **Guardar todas las advertencias de peligro e instrucciones para futuras consultas.**

 No utilice esta herramienta eléctrica sin haber leído con detenimiento y haber entendido íntegramente estas instrucciones de servicio, así como las "Instrucciones generales de seguridad" (nº de documento 3 41 30 465 06 0) adjuntas. Guarde la documentación citada para posteriores consultas y entréguelas al usuario en caso de prestar o vender la herramienta eléctrica.

Observe también las respectivas prescripciones contra accidentes de trabajo vigentes en su país.

Uso previsto de la herramienta eléctrica.

La sierra circular portátil accionada por acumulador ha sido diseñada para efectuar cortes rectos en materiales de metal y de plástico con útiles y accesorios homologados por FEIN en lugares cubiertos y sin aportación de agua.

La sierra circular no se deberá usar para realizar cortes por inmersión.

Todo uso diferente del indicado es considerado no reglamentario.

Aplicación incorrecta previsible.

La herramienta eléctrica no se deberá utilizar para cortar compuestos de madera.

Evite el contacto directo con virutas metálicas en la zona lateral de las aberturas de ventilación al encender, durante el funcionamiento y al apagar. También debe prestarse atención a las chispas y virutas que se desprendan al utilizar otras herramientas eléctricas en las proximidades. El incumplimiento de estas instrucciones puede provocar el bloqueo del motor.

Instrucciones de seguridad.

Procedimiento de serrado

⚠ PELIGRO No aproxime sus manos al área de corte ni a la hoja de sierra. **Agarre con su otra mano la empuñadura adicional o la carcasa del motor.** Si ambas manos sujetan la sierra éstas no podrán ser lesionadas por la hoja de sierra.

No toque por debajo de la pieza de trabajo. La carcasa de protección no le puede proteger de la hoja de sierra que sobresale debajo de la pieza de trabajo.

Ajuste la profundidad de corte de acuerdo al grosor de la pieza de trabajo. Debe sobresalir algo menos de un diente completo por debajo de la pieza de trabajo.

Jamás soporte la pieza de trabajo a serrar con las manos o colocándola sobre sus piernas. Fije firmemente la pieza de trabajo a una base estable. Es importante sujetar bien la pieza de trabajo para reducir al mínimo el riesgo de contacto con el cuerpo, de que se atasque la hoja de sierra, o a perder el control.

Sujete la herramienta eléctrica por las zonas de agarre aisladas al realizar trabajos en los que el útil pueda tocar conductores eléctricos ocultos o el propio cable de red del aparato. El contacto con conductores bajo tensión pone también bajo tensión las partes metálicas del aparato y acarrea una descarga eléctrica.

Siempre use un tope o una guía lateral recta al efectuar cortes longitudinales. Además de mejorar la precisión del corte reduce el riesgo de que se atasque la hoja de sierra.

Siempre use hojas de sierra del tamaño correcto y con el alojamiento adecuado (p. ej. romboidal o redondo). Las hojas de sierra que no encajan exactamente en los elementos de montaje de la sierra giran descentradas y provocan la pérdida de control.

Jamás use arandelas o tornillos de sujeción de la hoja de sierra, dañados o incorrectos. Las arandelas y tornillos de sujeción de la hoja de sierra han sido especialmente diseñados para lograr un rendimiento y una seguridad de servicio óptimos en su sierra.

Rebote – Causas e instrucciones de seguridad al respecto

- El rebote es una fuerza de reacción brusca producida al engancharse, bloquearse o alinear incorrectamente una hoja de sierra, lo cual hace que una sierra incontrolada llegue a salirse de la ranura de corte y resulte despedida desde la pieza de trabajo en dirección al usuario.
- Si la hoja de sierra se engancha o atasca al cerrarse la ranura de corte, la hoja se bloquea y el par del motor hace que la sierra retroceda bruscamente en dirección al usuario.
- Si la hoja de sierra es desviada lateralmente en la ranura de corte o si es alineada incorrectamente, los dientes del borde posterior de la hoja de sierra se pueden enganchar en la superficie y hacer que la hoja de sierra se salga de la ranura de corte de modo que la sierra sea proyectada en dirección al usuario.

El rebote es debido a una aplicación o manejo incorrectos de la sierra. Es posible evitarlo ateniéndose a las medidas preventivas que a continuación se detallan.

Sujete firmemente la sierra con ambas manos, colocando además los brazos en una posición que le permita hacer frente a la fuerza de reacción. Mantenga su cuerpo siempre a un lado de la hoja de sierra y jamás colocándose en línea con la misma. Si bien la sierra circular pueda retroceder bruscamente en caso de un rebote, el usuario puede controlar esta fuerza de reacción tomando las precauciones oportunas.

Si la hoja de sierra se atasca, o si tuviese que interrumpir el corte, desconecte la sierra cuidando no moverla hasta que hoja de sierra se haya detenido por completo. Jamás intente sacar la sierra de la pieza de trabajo ni la trate de retraer con la hoja de sierra funcionando para evitar un posible rebote. Investigue y subsane la causa del atasco de la hoja de sierra.

Si desea arrancar de nuevo una sierra con la hoja introducida en la pieza, centre la hoja en la ranura de corte, y verifique además que sus dientes no se hayan enganchedo en la pieza. Si la hoja de sierra se ha enganchedo, la sierra se puede llegar a salir de la pieza de trabajo o rebotar bruscamente al volver a poner en marcha la sierra.

Soporte por debajo las planchas grandes para reducir el riesgo de que se atasque y rebote la hoja de sierra. Las planchas grandes se pueden doblar por su propio peso. Las planchas deberán ser soportadas a ambos lados tanto cerca de la ranura de corte como por el borde.

No emplee hojas de sierra melladas ni dañadas. Con hojas de sierra melladas o con dientes mal alineados se obtiene una ranura de corte demasiado estrecha y en consecuencia una mayor fricción, un atasco de la hoja de sierra y un rebote.

Antes de comenzar a serrar apriete firmemente los dispositivos de ajuste de la profundidad y del ángulo de corte. Si la sierra se llega a desajustar durante el trabajo puede que la hoja de sierra se atasque y rebote.

Proceda con especial cautela al realizar cortes en paredes o superficies similares. Al penetrar la hoja de sierra en el material ésta puede ser bloqueada por objetos ocultos en el mismo y hacer que la sierra rebote.

Función de la carcasa de protección inferior

Antes de cada utilización asegúrese que la carcasa de protección inferior cierre perfectamente. No use la sierra si la carcasa de protección inferior no gira libremente y no se cierra de forma instantánea. Jamás bloquee o ate la carcasa de protección inferior para obligarla a que quede abierta. Si se le cae la sierra puede que se deforme la carcasa de protección inferior. Abra la carcasa de protección inferior con la palanca y asegúrese que se mueva libremente, sin que llegue a tocar la hoja de sierra ni otras partes al ajustar cualquier ángulo o profundidad de corte.

Verificar el buen funcionamiento del muelle de recuperación de la carcasa de protección inferior. Antes de su uso haga reparar el aparato si la carcasa de protección inferior o el resorte no funcionasen correctamente. Las piezas deterioradas, el material adherido pegajoso, o las virtutas acumuladas pueden entorpecer el movimiento de la carcasa de protección.

Solamente abrir manualmente la carcasa de protección inferior al realizar cortes especiales como, p. ej., “cortes por inmersión o inclinados”. Abra la carcasa de protección inferior con la palanca de retroceso y suelte la misma en el momento en que la hoja de sierra alcance a penetrar en la pieza de trabajo. En todos los demás trabajos, la carcasa de protección inferior deberá trabajar automáticamente.

No depositar la sierra sobre una base si la carcasa de protección inferior no cubre la hoja de sierra. Una hoja de sierra sin cubrir, todavía en movimiento tras la desconexión, hace que la sierra salga despedida hacia atrás, cortando todo lo que encuentra a su paso. Tenga en cuenta el tiempo de marcha desde la desconexión hasta la detención de la sierra.

Instrucciones de seguridad especiales.

No utilice una herramienta eléctrica dañada. Antes de cada uso de la herramienta eléctrica controle la carcasa y demás componentes en cuanto a daños como grietas o roturas.

Únicamente use acumuladores homologados. La máquina no se pone en marcha en caso de usar acumuladores incompatibles.

Utilice un equipo de protección personal. Dependiendo del trabajo a realizar use una careta, una protección para los ojos, o unas gafas de protección. Si procede, emplee una mascarilla antipolvo, protectores auditivos, guantes de protección o un mandil especial adecuado para protegerle de los pequeños fragmentos que pudieran salir proyectados al desprenderse del útil o pieza. Las gafas de protección deberán ser indicadas para protegerle de los fragmentos que pudieran salir despedidos al trabajar. La mascarilla antipolvo o respiratoria deberá ser apta para filtrar las partículas producidas al trabajar. La exposición prolongada al ruido puede provocar sordera.

Cuando trabaje en altura, bloquee la zona situada debajo del zona de trabajo y asegure siempre contra caída la herramienta eléctrica y la pieza de trabajo.

Solo utilice la herramienta eléctrica sobre una superficie de trabajo estable y mantenga una posición firme.

Asegure la pieza de trabajo. Una pieza de trabajo queda sujeta de forma mucho más segura con un dispositivo de fijación que con la mano.

Al trabajar, la pieza debe estar firmemente apoyada y asegurada para que no se mueva.

No intente serrar piezas de trabajo demasiado pequeñas.

Sujete firmemente la herramienta eléctrica. Pueden presentarse súbitamente unos altos pares de reacción.

No trabaje materiales que contengan magnesio. Podría provocar un incendio.

No trabaje CFRP (plástico reforzado con fibras de carbono) ni material que contenga amianto. Estos materiales son cancerígenos.

Esta prohibido fijar rótulos o señales a la herramienta eléctrica con tornillos o remaches. Un aislamiento dañado no le protege de una electrocución.

No use accesorios que no hayan sido especialmente desarrollados u homologados por el fabricante de la herramienta eléctrica. El mero hecho de que sea montable un accesorio en su herramienta eléctrica no es garantía de que su funcionamiento sea seguro.

Limpie periódicamente las rejillas de refrigeración de la herramienta eléctrica empleando herramientas que no sean de metal. El ventilador del motor aspira polvo hacia el interior de la carcasa. En caso de acumularse polvo de metal en exceso, ello puede provocar al usuario una descarga eléctrica.

Jamás mire a poca distancia hacia la luz de la lámpara de la herramienta eléctrica. Nunca dirija la luz de la lámpara contra los ojos de otras personas que se encuentren cerca. La radiación que emite la lámpara puede ser dañina para la vista.

No oriente la herramienta eléctrica contra Ud. mismo, contra otras personas, ni contra animales. Podría accidentarse con los útiles afilados o muy calientes.

Retire el acumulador antes de realizar cualquier trabajo de ajuste y mantenimiento en la herramienta eléctrica.

No emplee discos de amolar.

Solo use hojas de sierra del diámetro indicado en la etiqueta de la herramienta eléctrica.

Solo emplee hojas de sierra marcadas para trabajar a unas revoluciones iguales o mayores a las indicadas en la herramienta eléctrica.

Solo utilice hojas de sierra adecuadas al material a cortar.

Evite el sobrecalentamiento de las puntas de los dientes de sierra.

Al cortar plástico evite que el material alcance a fundirse.

No toque los útiles en funcionamiento. Solo retire las virutas una vez que se haya detenido el útil.

Solamente accionar el botón de retención del husillo con el útil detenido.

No frenar la hoja de sierra presionándola lateralmente contra el material.

Antes de cada uso verifique el correcto funcionamiento de la carcasa de protección pendular. La carcasa de protección pendular deberá girar libremente y retornar con facilidad, de forma precisa y automática a su posición de partida.

No bloquee la carcasa de protección pendular para mantenerla abierta al serrar.

Examine si existen cuerpos extraños en la pieza de trabajo. Al trabajar preste atención siempre a no serrar clavos o cosas similares.

En caso de bloquearse la hoja de sierra desconectar inmediatamente el motor.

Utilización y trato de acumuladores (conjunto acumulador).

Estas indicaciones de seguridad son solo válidas para acumuladores de iones de litio de 18V AMPShare de FEIN.

Solo use el acumulador en productos de los socios de AMPShare. Los acumuladores de 18V con marcado AMPShare son totalmente compatibles con los productos siguientes:

- todos los productos del sistema AMPShare de 18V de FEIN
- todos los productos de los socios de AMPShare.

Si se utilizan o recargan acumuladores incorrectos, dañados, reparados, recuperados, imitaciones o de otra marca, existe el riesgo de incendio y/o de explosión.

Observe las recomendaciones sobre acumuladores en las instrucciones de uso de su producto. Solo así pueden funcionar sin peligro el acumulador y el producto, además de protegerse los acumuladores contra una sobrecarga peligrosa.

Solo cargue los acumuladores con los cargadores que FEIN o un socio AMPShare recomienda. Si intenta cargar acumuladores de un tipo diferente al previsto para el cargador, puede producirse un incendio.

El acumulador se suministra parcialmente cargado.

Para obtener el pleno rendimiento del acumulador, cargarlo completamente en el cargador antes de su primer uso.

Guarde los acumuladores fuera del alcance de los niños.

Los acumuladores no deben desarmarse, abrirse, ni fraccionarse. Evite que los acumuladores sean golpeados. Si el acumulador se daña o usa de forma inapropiada pueden emanarse vapores nocivos o fugarse líquido. Los vapores pueden irritar las vías respiratorias. El líquido del acumulador puede irritar la piel o producir quemaduras.

En caso de contacto con la piel del líquido del acumulador, enjuagar de inmediato con abundante agua la zona afectada. ¡En caso de contacto del líquido del acumulador con los ojos, aclárelos con abundante agua limpia y acuda de inmediato a un médico!

En caso de contacto del líquido del acumulador con piezas adyacentes, examine dichas piezas. Use guantes de protección para evitar un contacto con la piel. Limpie las piezas con papel de cocina seco o sustituya las piezas, si fuese necesario. Los vapores emanados pueden irritar las vías respiratorias. El líquido del acumulador puede irritar la piel o producir quemaduras.

No cortocircuite el acumulador. Si no utiliza el acumulador, guárdelo separado de clips, monedas, llaves, clavos, tornillos o demás objetos metálicos que pudieran puentear sus contactos. El cortocircuito de los contactos del acumulador puede causar quemaduras o un incendio.

Los objetos con punta como, p. ej., clavos o destornilladores y las fuerzas externas pueden dañar el acumulador. Ello puede causar un cortocircuito interno y hacer que el acumulador se incendie, que eche humo, explote o se sobrecaliente.

Jamás dé mantenimiento a acumuladores dañados.

Todos los trabajos de mantenimiento en acumuladores solo los realizarán el fabricante o los servicios técnicos autorizados para ello.



Proteja el acumulador del calor, p. ej., también de una exposición prolongada al sol, del fuego, suciedad, agua y de la humedad. Existe el riesgo de explosión o cortocircuito.



Solo utilice o almacene el acumulador a una temperatura ambiente situada entre -20 °C y +50 °C. No deje p. ej. el acumulador en el coche en verano. A temperaturas < 0 °C puede presentarse una merma de la potencia según el tipo de aparato.

Solo cargue el acumulador a una temperatura ambiente situada entre 0 °C y +35 °C.

Solo cargue acumuladores con conector USB a través del mismo y a una temperatura ambiente entre +10 °C y +35 °C. La carga fuera de este rango de temperatura puede dañar al acumulador o aumentar el riesgo de incendio.

Trate con cuidado los acumuladores descargados. Los acumuladores suponen una fuente de peligro ya que la corriente de cortocircuito obtenida puede ser muy alta. Incluso cuando los acumuladores iones de litio aparenten estar descargados nunca lo están del todo.

No sumerja el acumulador en líquidos como agua dulce/salada o bebidas. El contacto con líquidos puede deteriorar el acumulador. Esto puede hacer que el acumulador se caliente, eche humo, se incendie o explote. No siga usando el acumulador y diríjase a un servicio técnico autorizado FEIN.

No use un acumulador dañado. El acumulador se dejará de usar de inmediato si se detecta una anomalía en el mismo, p. ej., al percibir un olor, calor, decoloración o deformación. Si aún así se sigue usando, el acumulador se puede sobrecalentar, echar humo, incendiarse o explotar.

No abrir, aplastar, sobrecalentar ni quemar el acumulador. En caso de no atenderse a ello corre peligro de quemarse o de provocar un incendio. Aténgase a las instrucciones del fabricante.

Extinga los acumuladores de iones de litio incendiados, con agua, arena o una manta ignífuga.

Evite los golpes/impactos físicos. Los golpes y la penetración de objetos pueden dañar los acumuladores. Esto puede provocar fugas en el acumulador o que se caliente, eche humo, se incendie o explote.

Jamás deje cargando solo el acumulador durante la noche. En caso de no atenderse a ello existe el riesgo de incendio o explosión

Únicamente saque el acumulador del embalaje original en el momento en que desee utilizarlo.

Solamente desmonte el acumulador estando desconectada la herramienta eléctrica.

Desmonte el acumulador antes de manipular en la herramienta eléctrica. La puesta en marcha fortuita de la herramienta eléctrica puede causar un accidente.

Proteja el acumulador de la humedad y del agua. Si los contactos del acumulador y de la herramienta eléctrica están sucios límpielos con un paño seco y limpio.

Desmonte el acumulador de la herramienta eléctrica antes de transportarla y guardarla.

Aténgase a las indicaciones de seguridad en las instrucciones de uso de los cargadores de FEIN o de los socios de AMPShare.

Valores de emisión de vibraciones y de ruido

El nivel de vibraciones y la emisión de ruido indicados en estas instrucciones han sido determinados según el procedimiento de medición fijado en la norma EN 62841 y puede servir como base de comparación con otras herramientas eléctricas. También sirven para estimar provisionalmente el nivel de exposición a las vibraciones y al ruido.



Los niveles de vibración y ruido indicados representan las principales aplicaciones de la herramienta eléctrica.

Por ello, el nivel total de vibraciones y la emisión de ruido pueden ser diferentes si la herramienta eléctrica se utiliza en otras aplicaciones, con útiles diferentes, o si el mantenimiento de la misma fuese deficiente. Ello puede suponer un aumento drástico de la exposición a las vibraciones y al ruido durante el tiempo total de trabajo.

Para determinar con exactitud el nivel de exposición a las vibraciones y al ruido, es necesario considerar también aquellos tiempos en los que el aparato esté desconectado, o bien, esté en funcionamiento, pero sin ser utilizado realmente. Ello puede suponer una disminución drástica de la exposición a las vibraciones y al ruido durante el tiempo total de trabajo.



Fije unas medidas de seguridad adicionales para proteger al usuario de los efectos por vibraciones y el ruido, como por ejemplo: Mantenimiento de la herramienta eléctrica y de los útiles, conservar calientes las manos, organización de las secuencias de trabajo.

Manipulación con materiales peligrosos

Al realizar trabajos con este producto en los que se desprendan material, se produce polvo que puede ser peligroso.

El contacto o inspiración de ciertos materiales en polvo como, p. ej., el amianto o materiales que lo contengan, pinturas con plomo, metales, ciertos tipos de madera, minerales, partículas de sílice de materiales a base de mineral, disolventes de pintura, conservadores de la madera y antifouling para embarcaciones puede provocar en las personas reacciones alérgicas y/o enfermedades respiratorias, cáncer o trastornos reproductivos. El riesgo derivado de la inspiración de material en polvo depende de la frecuencia de exposición al mismo. Utilice un sistema de aspiración apropiado para el polvo producido y además equipos de protección personal. Cuide que esté bien ventilado el puesto de trabajo. Deje que los materiales que contengan amianto sean procesados por especialistas.

El polvo de madera y el de aleaciones ligeras, así como la mezcla de sustancias químicas con material en polvo caliente pueden llegar a autoinflamarse o provocar una explosión. Evite el salto de chispas en dirección al depósito de polvo así como el sobrecalentamiento del producto y de la pieza de trabajo. Vacíe el depósito de polvo a tiempo. Respete las instrucciones de trabajo del fabricante del material y las prescripciones vigentes en su país sobre los materiales a trabajar.

Puesta en marcha.

Antes de cada uso del producto efectuar los siguientes controles:

- Verifique el buen estado y funcionamientos del producto.
- Controle la sujeción firme del útil.
- Compruebe el buen funcionamiento de la carcasa de protección pendular. Esta deberá girar libremente y retornar de forma precisa y automática a su posición de partida.

Manejo.

Si la herramienta eléctrica se sobrecarga esto se indica al encenderse de forma continua la lámpara del área de trabajo. En este caso la herramienta eléctrica se desconecta y no es posible volverla a conectar hasta que se haya enfriado suficientemente.

En ciertos casos no es posible volver a arrancar el aparato, lo que se indica mediante el parpadeo de la lámpara del área de trabajo. Retire el acumulador e intente volver a arrancar el aparato pasados unos minutos. Si aún así el indicador luminoso del área de trabajo vuelve a parpadear, póngase en contacto con el servicio técnico de FEIN.

Ajuste de la profundidad de corte (ver página 12).

Ajuste la profundidad de corte de acuerdo al grosor de la pieza de trabajo. Debe sobresalir algo menos de un diente completo por debajo de la pieza de trabajo.

Cambio de la hoja de sierra (ver página 6/7).



Recomendación: Cambie la hoja de sierra con el dispositivo integrado en la maleta (ver página 8).

1. Presione y mantenga presionado el botón de bloqueo.
2. Inserte una llave allen en el tornillo de sujeción y gire lentamente el eje de la sierra hasta que sea bloqueado.
3. Afloje el tornillo de sujeción girándolo en sentido contrario a las agujas del reloj y retire la brida exterior de la hoja de sierra.
4. Abra la carcasa de protección pendular y desmonte la hoja de sierra.
5. Limpie las superficies de contacto entre las bridas interior y exterior de la hoja de sierra.
6. Coloque una hoja de sierra nueva observando en ello el sentido de giro de la misma y la orientación correcta de los dientes de la sierra. El sentido de giro va indicado con flechas en la hoja de sierra y en la carcasa de protección pendular. En el área visible de la hoja de sierra, los dientes deberán estar orientados en la dirección de corte.
7. Monte la brida exterior de la hoja de sierra y apriete firmemente el tornillo de sujeción (8 Nm).

Trato del acumulador.

Únicamente cargue acumuladores a una temperatura ambiente entre 0 °C y +35 °C (32 °F y 95 °F). Al comenzar a cargar el acumulador su temperatura deberá estar dentro del margen especificado para la carga.

Indicador del nivel de carga de la batería recargable (ver página 15).

El nivel de carga se puede indicar mediante los ledes verdes del indicador del nivel de carga de la batería. Para mostrar el nivel de carga, pulse el botón del indicador del nivel de carga (On o).

Si no se enciende ningún led después de pulsar el botón del indicador del nivel de carga, la batería está defectuosa y debe ser sustituida.

Transporte.

Los acumuladores de iones de litio están sujetos a los requisitos estipulados en la legislación sobre mercancías peligrosas. El usuario puede transportar los acumuladores por carretera sin más imposiciones.

En caso de un envío por terceros (p. ej., transporte aéreo o agencia de transportes) deberán considerarse las exigencias especiales en cuanto a su embalaje e identificación. En ese caso deberá consultar a un experto en mercancías peligrosas al preparar la pieza para su envío. Únicamente envíe acumuladores si su carcasa no está dañada. Pegue con cinta adhesiva los contactos desprotegidos y embale el acumulador de manera que éste no se pueda mover dentro del embalaje. Observe también las prescripciones adicionales que pudieran existir al respecto en su país.

Mantenimiento y servicio.



En condiciones extremas de uso, el polvo conductor se puede depositar en el interior del producto al trabajar con metales. Sople con frecuencia aire comprimido seco y exento de aceite por las rejillas de refrigeración para limpiar el interior del producto.

Si la herramienta eléctrica se atasca de manera permanente debido a un uso incorrecto, se requiere un mantenimiento profesional.

Los productos que hayan entrado en contacto con amianto no se dejarán reparar. Deseche los productos contaminados con amianto de acuerdo a las prescripciones vigentes en su país sobre la eliminación de residuos que contengan amianto.

Si precisa que sea reparado un producto o accesorio FEIN diríjase al servicio técnico FEIN indicado en www.fein.com.

Renueve las etiquetas y advertencias de peligro del producto ilegibles o desgastadas.

Solo use piezas de recambio originales FEIN. La lista de piezas de recambio actual del producto la encuentra en www.fein.com.

Si fuese preciso, puede sustituir Ud. mismo las piezas siguientes:

útiles, acumulador

Garantía.

La garantía del producto se realiza de acuerdo a las regulaciones legales vigentes en el país de adquisición. Adicionalmente, FEIN ofrece una garantía ampliada de acuerdo con la declaración de garantía del fabricante FEIN.

El material de serie suministrado con este producto puede que no corresponda en su totalidad al material descrito o mostrado en estas instrucciones de uso.

Declaración de conformidad.

La **Declaración CE** solo es válida para países de la Unión Europea y de la EFTA (European Free Trade Association) y solo para productos destinados para el mercado de la UE y de la EFTA. El marcado UKCA pierde su validez si el producto es comercializado en el mercado de la UE.

La **Declaración UKCA** solo es válida en el mercado británico (Inglaterra, Gales y Escocia) y solo para productos destinados para el mercado británico. El marcado CE pierde su validez si el producto es comercializado en el mercado británico.

Puesta fuera de servicio.

1. Desenchufe el producto de la red, o bien, desmonte el acumulador.
2. Desmonte los útiles y accesorios montados en el producto.

Protección del medio ambiente, eliminación.



¡No tire las baterías a la basura doméstica!

Los embalajes, y las herramientas eléctricas y accesorios inservibles deberán entregarse a los puntos de recogida correspondientes para que puedan ser sometidos a un reciclaje ecológico.

Únicamente entregue acumuladores que estén descargados a un punto de recogida regularizado.

Si los acumuladores no estuviesen totalmente descargados aisle sus contactos con cinta adhesiva para prevenir un posible cortocircuito.

Solo para países de la UE:























Conforme a la Directiva Europea 2006/66/CE, las baterías recargables defectuosas o usadas deben recogerse por separado y reciclarse respetando el medio ambiente.











Accesorios.





Únicamente use los accesorios originales FEIN previstos para este producto. Los accesorios admisibles para el producto los encuentra en www.fein.com.



Tradução do manual de instruções original.

Símbolos utilizados, abreviações e termos.

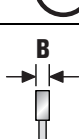
Símbolo, sinal	Explicação
	É imprescindível ler os documentos em anexo, portanto a instrução de serviço e as indicações gerais de segurança.
	Não entrar em contacto com as peças em rotação da ferramenta elétrica.
	Trabalhar de acordo com as indicações dos textos ou dos gráficos ao lado!
	Observar as notas no texto adjacente!
	Símbolo geral de proibição. Esta ação é proibida.
	AMPShare é o sistema de baterias partilhado que te permite utilizar muitas ferramentas de muitas marcas profissionais com apenas uma bateria.
	Remover o acumulador da ferramenta elétrica antes desta etapa de trabalho. Caso contrário, há risco de lesões, devido a um arranque involuntário da ferramenta elétrica.
	Usar proteção para os olhos durante o trabalho.
	Usar proteção auricular durante o trabalho.
	Usar luvas durante o trabalho.
	Não carregar acumuladores danificados.
	Proteja a bateria do calor, por ex., também de exposição permanente ao sol, fogo, sujeira, água e humidade.
	Informação adicional.
	Superfície de preensão
	Ligar
	Desligar
	veja seção "Indicações de comando."
	Não coloque as mãos na área de serração enquanto a ferramenta elétrica estiver a funcionar. O contacto com a lâmina de serra representa perigo de ferimentos
	Não coloque as mãos na área de serração enquanto a ferramenta elétrica estiver a funcionar. O contacto com a lâmina de serra representa perigo de ferimentos
	Autentica a conformidade da ferramenta elétrica em relação às diretivas da Comunidade Européia.
	Confirma a conformidade da ferramenta elétrica com as diretivas da Grã-Bretanha (Inglaterra, País de Gales, Escócia).
	Confirma a conformidade da ferramenta elétrica com os regulamentos técnicos nacionais da União Aduaneira (Bielorrússia, Rússia, Quirguistão, Cazaquistão e Armênia).

Símbolo, sinal	Explicação
	Este símbolo confirma a certificação deste produto nos EUA e no Canadá.
	Válido apenas para a China: A duração da proteção ambiental com o uso normal do produto é de 10 anos.
 ATENÇÃO	Esta nota indica uma situação possivelmente perigosa, que pode levar a graves lesões ou até à morte.
 PERIGO	Este aviso alerta para uma iminente situação perigosa. Ações incorretas podem resultar em graves ferimentos ou morte.
 Li-Ion	Símbolo de reciclagem: Materiais marcados como reutilizáveis
	Ferramentas elétricas velhas e outros produtos eletrotécnicos e elétricos velhos devem ser separados e reciclados de forma ecológica.
	Indica embalagens e produtos recicláveis que devem ser coletados e descartados separadamente.
	Tipo de acumulador
	Tipo de carregador
	Pequeno n° de rotações
	Grande n° de rotações
(**)	pode conter cifras ou letras
(Ax - Zx)	Marcação para finalidades internas

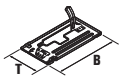
Sinal	Unidade internacional	Explicação
U	V ₋₋₋	Tensão elétrica contínua
f	Hz	Frequência
n_0	/min, min ⁻¹ , rpm, r/min	Número de rotações em vazio (com o acumulador completamente carregado)
P_1	W	Consumo de potência
P_2	W	Débito de potência
T_{CHARGE}	°C	Temperatura ambiente permitida durante o carregamento
\varnothing	mm	Diâmetro para uma peça redonda
	mm	Diâmetro da lâmina de serra
	mm	Diâmetro do orifício na lâmina da serra
	mm	Máxima largura dos dentes B: Distância entre dois planos paralelos que tocam os lados opostos de pelo menos três pontas de dente de serra
	mm	máxima profundidade de corte T

Sinal	Unidade internacional	Explicação
	mm	Dimensões da placa de base (largura x profundidade)
	kg	Peso conforme EPTA-Procedure 01
L_{pA}	dB	Nível de pressão acústica
L_{wA}	dB	Nível da potência acústica
L_{pCpeak}	dB	Máximo nível de pressão acústica
$K_{...}$		Aceleração
a	m/s^2	Valor de emissão de oscilações conforme EN 62841 (soma dos vetores das três direções)
	m, s, kg, A, mm, V, W, Hz, N, °C, dB, min, m/s^2	Unidades básicas e deduzidas do sistema de unidades internacional SI.

Para a sua segurança.

ATENÇÃO Devem ser lidas todas as indicações de advertência e todas as instruções. O desrespeito às advertências e instruções apresentadas abaixo pode causar choque elétrico, incêndio e/ou graves lesões. **Guarde bem todas as advertências e instruções para futura referência.**

 Não utilizar esta ferramenta elétrica antes de ter lido atentamente e compreendido a Instrução de serviço e as “Indicações gerais de segurança” (número de documento 3 41 30 465 06 0) fornecidas com o aparelho. A documentação mencionada deve ser guardada para futura referência e deve ser entregue com a ferramenta elétrica caso esta for passada a diante ou vendida.

Observar também as respectivas diretivas de proteção de trabalho.

Determinação da ferramenta elétrica.

A serra circular manual operada a bateria destina-se a cortes retos em materiais metálicos e plásticos com ferramentas e acessórios aprovados pela FEIN, sem abastecimento de água e em ambiente protegido das intempéries.

A serra circular não se destina a cortes profundos.

Todos os outros tipos de uso são considerados impróprios.

Uso indevido previsível.

A serra circular não deve ser utilizada para serrar materiais de madeira.

Ao ligar, durante o funcionamento e ao desligar, evite o contacto direto com aparas de metal na área lateral das aberturas de ventilação. Também deve-se prestar atenção a faíscas e lascas quando outras ferramentas elétricas forem usadas nas proximidades. O não cumprimento destas instruções pode resultar na parada do motor.

Indicações de segurança.

Método de serrar

PERIGO Não coloque as mãos na área da serra ou na lâmina da serra. **Segure o punho adicional ou a carcaça do motor com a outra mão.** Se ambas as mãos segurarem a serra, não poderão ser feridas pela lâmina da serra.

Não coloque a mão sob a peça de trabalho. A capa protetora não pode protegê-lo da lâmina de serra sob a peça de trabalho.

Ajuste a profundidade de corte à espessura da peça de trabalho. Deve estar pelo menos uma completa altura do dente visível abaixo da peça de trabalho.

Nunca segure a peça de trabalho a ser serrada com a mão ou sobre a perna. Prenda a peça de trabalho num alojamento estável. É importante fixar bem a peça de trabalho para minimizar risco de contacto físico, emperramento da lâmina ou perda de controlo.

Segure a ferramenta elétrica pelas superfícies isoladas ao realizar trabalhos nos quais a ferramenta possa atingir linhas de corrente elétrica ocultas ou seu próprio cabo de conexão à rede. O contacto com um fio energizado também coloca as partes metálicas da ferramenta elétrica sob tensão e resulta em choque elétrico.

Ao cortar longitudinalmente, use sempre um batente ou uma guia de canto reta. Isto melhora a precisão do corte e reduz a possibilidade de emperramento da lâmina.

Utilize sempre lâminas de serra do tamanho correto e com o orifício de alojamento apropriado (por ex., em forma de losângulo ou redondo). As lâminas de serra que não se encaixam nas peças de montagem da serra funcionam de forma desalinhada e levam à perda de controlo.

Nunca use arruelas ou parafusos de lâmina danificados ou incorretos. As arruelas e parafusos de lâmina são projetados especificamente para sua serra, para desempenho ideal e segurança operacional.

Contragolpe – Causas e respetivas indicações de segurança

- Um contragolpe é a reação repentina resultante de uma lâmina presa, emperrada ou desalinhada que faz com que uma serra descontrolada se levante e se afaste da peça de trabalho em direção ao operador.
- Se a lâmina da serra ficar presa ou emperrada na fenda de serrar, ela para e a potência do motor empurra a serra de volta em direção ao operador.
- Se a lâmina da serra for torcida ou desalinhada durante o corte de serra, os dentes na borda traseira da lâmina de serra podem ficar presos na superfície, fazendo com que a lâmina de serra se mova para fora da fenda de serrar e a serra salte de volta em direção ao operador.

Um contragolpe é o resultado do uso errado ou incorreto da serra. Ele pode ser evitado por as precauções apropriadas, conforme descrito abaixo.

Segure a serra firmemente com ambas as mãos e coloque os braços numa posição onde possa absorver as forças de um contragolpe. Permaneça sempre ao lado da lâmina de serra, nunca posicione a lâmina em linha com o seu corpo. No caso de um contragolpe, a serra circular pode saltar para trás, mas o operador pode controlar as forças de contragolpe tomando as precauções adequadas.

Se a lâmina de serra ficar presa ou se o trabalho for interrompido, desligue a serra e mantenha-a imóvel no material até que a lâmina de serra pare. Nunca tente remover a serra da peça de trabalho ou puxá-la para trás enquanto a lâmina estiver em movimento, caso contrário poderá ocorrer contragolpe. Determine e corrija a causa do emperramento da lâmina de serra.

Se desejar reiniciar uma serra que está presa na peça de trabalho, centralize a lâmina de serra na fenda da serra e verifique se os dentes da serra não estão enganchados na peça de trabalho. Se a lâmina da serra ficar enganchada, ela poderá sair da peça de trabalho ou causar contragolpes quando a serra for reiniciada.

Apoie placas grandes para reduzir o risco de contragolpe de uma lâmina de serra emperrada. Placas grandes podem curvar-se devido ao próprio peso. Placas devem ser apoiadas de ambos os lados, tanto perto da fenda de serrar como na borda.

Não utilize lâminas de serra embotadas ou danificadas. Lâminas de serra com dentes embotados ou desalinhados causam maior fricção, emperramento da lâmina e contragolpe devido a uma fenda de serrar demasiado estreita.

Antes de serrar, fixe os dispositivos de ajuste de profundidade de corte e ângulo de corte. Se as configurações mudarem durante o corte, a lâmina de serra poderá emperrar e poderá ocorrer um contragolpe.

Tenha especial cuidado ao serrar em paredes existentes ou em outras áreas ocultas. A lâmina de serra imersa pode bloquear ao serrar objetos ocultos e causar contragolpes.

Função da cobertura de proteção inferior

Antes de cada utilização, verifique se a cobertura de proteção inferior fecha corretamente. Não utilize a serra se a cobertura de proteção inferior não se mover livremente e não fechar imediatamente. Nunca prenda ou amarre a cobertura de proteção inferior na posição aberta. Se a serra cair acidentalmente no chão, a cobertura de proteção inferior pode ser deformada. Abra a cobertura de proteção com a alavanca de retração e certifique-se de que ela se mova livremente e não toque na lâmina de serra ou em outras peças em todos os ângulos e profundidades de corte.

Verifique o funcionamento da mola da cobertura de proteção inferior. Se a cobertura de proteção inferior e a mola não funcionarem corretamente, leve a serra para manutenção antes de usá-la. Peças danificadas, depósitos pegajosos ou acúmulo de aparas fazem com que a cobertura de proteção inferior atrase o trabalho.

Abra a cobertura de proteção inferior manualmente apenas para cortes especiais, como por ex. “cortes de imersão e cortes angulares”. Abra a cobertura de proteção inferior com a alavanca de retração e solte-a assim que a lâmina de serra entrar na peça de trabalho. Para todos os outros trabalhos de serragem, a cobertura de proteção inferior deverá funcionar automaticamente.

Não coloque a serra na bancada ou no chão sem que a cobertura de proteção inferior cubra a lâmina de serra. Uma lâmina de serra desprotegida movimenta a serra contra a direção de corte e serra tudo o que estiver em seu caminho. Observe o tempo de parada da lâmina de serra.

Indicações especiais de segurança.

Não use uma ferramenta elétrica danificada. Antes de cada uso da ferramenta elétrica, verifique se a carcaça e outros componentes apresentam danos, como rachaduras ou ruturas.

Use apenas baterias aprovadas. A máquina não iniciará o funcionamento se forem usadas baterias incompatíveis.

Utilizar um equipamento de proteção pessoal. De acordo com a aplicação, deverá utilizar uma proteção para todo o rosto, proteção para os olhos ou óculos protetores. Se for necessário, deverá utilizar uma máscara contra pó, proteção auricular, luvas de proteção ou um avental especial, para proteger-se de pequenas partículas de amoladura e de material. Os olhos devem ser protegidos contra partículas a voar, produzidas durante as diversas aplicações. A máscara contra pó ou a máscara de respiração devem ser capazes de filtrar o pó produzido durante a respectiva aplicação. Se for sujeito durante longo tempo a fortes ruídos, poderá sofrer a perda da capacidade auditiva.

Ao trabalhar em alturas, interdiça a área abaixo da área de trabalho e proteja sempre a ferramenta elétrica e a peça de trabalho contra quedas.

Use a ferramenta elétrica apenas sobre uma superfície de trabalho estável e certifique-se de que ela esteja bem posicionada.

Fixar a peça a ser trabalhada. Uma peça a ser trabalhada fixa através de um dispositivo de fixação está mais firme do que segurada com as mãos.

Durante o trabalho, a peça de trabalho deve estar firmemente apoiada e protegida contra deslocamento.

Não tente serrar peças extremamente pequenas.

Segurar a ferramenta elétrica com firmeza. Podem ocorrer por instantes altos momentos de reação.

Não deve ser processado material que contenha magnésio. Existe perigo de incêndio.

Não se deve processar PRFC (polímero de fibra de carbono reforçado) nem material que contenha asbesto. Estes são considerados carcinogênicos.

É proibido aparafusar ou rebitar placas e símbolos na ferramenta elétrica. Um isolamento danificado não oferece qualquer proteção contra choques elétricos.

Não utilizar acessórios que não foram especialmente desenvolvidos ou homologados pelo fabricante da ferramenta elétrica. Um funcionamento seguro não é assegurado apenas por um acessório apropriado para a sua ferramenta elétrica.

Limpar em intervalos regulares as aberturas de ventilação da ferramenta elétrica com ferramentas não-metálicas. O ventilador do motor aspira pó para dentro da caixa da máquina. Um acúmulo excessivo de pó de metal pode causar perigos elétricos.

Jamais olhar diretamente na luz da lâmpada da ferramenta elétrica a partir de curtas distâncias. Jamais apontar a luz da lâmpada na direção dos olhos de outras pessoas, que se encontrem nas proximidades. A radiação produzida pela lâmpada prejudica os olhos.

Não apontar a ferramenta elétrica na sua direção, nem na direção de outras pessoas ou animais. Há perigo de lesões devido a ferramentas de trabalho afiadas ou quentes.

Antes de realizar qualquer ajuste ou trabalho de manutenção na ferramenta elétrica, remova a bateria.

Não use rebolos.

Utilize apenas lâminas de serra com um diâmetro correspondente à etiqueta na ferramenta elétrica.

Utilize apenas lâminas de serra com uma marcação de número de rotações que corresponda às informações da ferramenta elétrica ou superior.

Utilize apenas lâminas de serra adequadas ao material a ser serrado.

Evite superaquecer as pontas dos dentes de serrar.

Ao serrar plástico, evite derreter o material.

Não toque nas ferramentas de trabalho rotativas. Remova as aparas apenas quando a ferramenta estiver parada.

Acione o botão de bloqueio do fuso apenas quando a ferramenta estiver parada.

Não trave a lâmina de serra mediante pressão lateral.

Antes de cada utilização, verifique se a cobertura de proteção móvel funciona corretamente. A cobertura de proteção móvel deve poder mover-se livremente e retornar de forma automática, fácil e precisa à sua posição final.

Não prenda a proteção móvel na posição retraída ao serrar.

Verifique se há objetos estranhos na peça de trabalho. Ao trabalhar, certifique-se sempre de não serrar pregos ou algo semelhante.

Se a lâmina da serra bloquear, desligue o motor imediatamente.

Utilização e tratamento do acumulador (bloco de acumulador).

Estas indicações de segurança aplicam-se apenas a baterias de íons de lítio de 18V FEIN AMPShare.

Use a bateria apenas em produtos de parceiros AMPShare. As baterias recarregáveis de 18V marcadas com AMPShare são totalmente compatíveis com os seguintes produtos:

- todos os produtos do sistema FEIN 18V AMPShare
- todos os produtos de 18V dos parceiros AMPShare.

Existe risco de incêndio e/ou explosão ao trabalhar e carregar baterias incorretas, danificadas, reparadas ou recondiçionadas, imitações e produtos de terceiros.

Observe as recomendações de baterias no manual de instruções do seu produto. Esta é a única maneira de garantir que a bateria e o produto possam ser operados com segurança e que as baterias estejam protegidas contra sobrecargas perigosas.

As baterias só devem ser carregadas com carregadores recomendados pela FEIN ou por um dos parceiros AMPShare. Um carregador apropriado para um determinado tipo de bateria, apresenta um risco de incêndio se for utilizado com um outro tipo de bateria.

A bateria é fornecida parcialmente carregada. Para garantir o desempenho total da bateria, carregue completamente a bateria no carregador antes de usá-la pela primeira vez.

Mantenha as baterias fora do alcance das crianças.

As baterias não devem ser desmontadas, abertas ou esmagadas. Não sujeite as baterias a choques mecânicos. Se a bateria for danificada ou usada incorretamente, poderão escapar vapores e líquidos nocivos. É possível que os vapores irrite as vias respiratórias. Líquido que escapa da bateria pode levar a irritações da pele ou a queimaduras.

Se o fluido da bateria entrar em contacto com a pele, lave imediatamente com água em abundância. Se o fluido da bateria entrar em contacto com seus olhos, lave-os com água limpa e procure, imediatamente, atendimento médico!

Se o fluido da bateria molhar objetos adjacentes, verifique as partes afetadas. Evite o contacto com a pele usando luvas de proteção. Limpe as peças com papel de cozinha seco ou substitua as peças se necessário.

Vapores que escapam podem irritar o trato respiratório. Líquido que escapa da bateria pode levar a irritações da pele ou a queimaduras.

Não curto-circuite a bateria. Quando não estiver em uso, mantenha a bateria longe de cliques de papel, moedas, chaves, pregos, parafusos ou outros pequenos objetos de metal que possam causar pontes nos contactos. Um curto-circuito nos contactos da bateria pode causar queimaduras ou incêndio.

A bateria pode ser danificada devido a objetos pontiagudos tais como por ex. pregos ou chaves de fenda ou por força externa. Pode ocorrer um curto-circuito interno e a bateria pode queimar, soltar fumaça, explodir ou superaquecer.

Nunca realizar trabalhos de manutenção em baterias danificadas. Toda a manutenção da bateria só deve ser realizada pelo fabricante ou agente de serviço autorizado.



Proteja a bateria do calor, por ex., também de exposição permanente ao sol, fogo, sujeira, água e humidade. Existe o risco de explosão e curtos-circuitos.



Opere e armazene a bateria apenas em uma temperatura ambiente entre -20 °C e +50 °C. Não deixe a bateria, por ex. dentro do carro no verão. Em temperaturas < 0 °C, pode haver restrições de desempenho específicas do dispositivo.

Carregue a bateria apenas em temperaturas ambiente entre 0 °C e +35 °C. Carregue a bateria apenas com uma conexão USB em temperaturas ambiente entre +10 °C e +35 °C. Se a bateria for carregada fora da faixa de temperatura ela poderá ser danificada ou poderá aumentar o risco de incêndio.

Manuseie as baterias descarregadas com cuidado. As baterias são uma fonte de perigo porque podem causar uma corrente de curto-circuito muito alta. Mesmo quando as baterias de íons de lítio parecem estar descarregadas, elas nunca são totalmente descarregadas.

Não mergulhe a bateria em líquidos como água (salgada) ou bebidas. O contacto com líquidos pode danificar a bateria. Isso pode fazer com que a bateria gere calor, fumaça, se incendie ou exploda. Pare de usar a bateria e entre em contacto com um serviço de atendimento ao cliente autorizado FEIN.

Não use uma bateria danificada. O uso de uma bateria deve ser interrompido imediatamente se apresentar quaisquer características anormais, como odor, calor, descoloração ou deformação. O uso contínuo pode fazer com que a bateria gere calor e fumaça, se incendie ou exploda.

Não abra, esmague, supereaqueça ou incinere a bateria. O desrespeito pode resultar em queimaduras e incêndio. Siga as instruções do fabricante.

Apague as baterias de íons de lítio, que estejam a queimar, com água, areia ou uma manta antifogo.

Evite golpes/impactos físicos. Impacto e inserção de objetos podem danificar as baterias. Isso pode fazer com que a bateria vaze, gere calor, fumaça, se incendie ou exploda.

Nunca carregue a bateria sem vigilância durante a noite. O desrespeito pode resultar em risco de incêndio e explosão.

Não remova a bateria de sua embalagem original até que ela seja usada.

Retire a bateria apenas com a ferramenta elétrica desligada.

Antes de trabalhar na ferramenta elétrica, remova a bateria da ferramenta elétrica. Existe o risco de ferimentos se a ferramenta elétrica começar a funcionar involuntariamente.

Mantenha a bateria longe de humidade e água. Limpe as conexões sujas da bateria e da ferramenta elétrica com um pano seco e limpo.

Remover a bateria da ferramenta elétrica durante o transporte e o armazenamento.

Respeite as indicações de segurança do manual de instruções dos carregadores dos parceiros FEIN ou AMP-Share.

Valores de vibração e emissão de ruído

Os valores de vibração e emissão de ruído fornecidos nestas instruções foram medidos de acordo com um método de medição padronizado em EN 62841 e podem ser usados para comparar uma ferramenta elétrica com outra. Eles também são adequados para uma avaliação preliminar de vibração e exposição ao ruído.



Os valores especificados de vibração e emissão de ruído representam as principais aplicações da ferramenta elétrica.

No entanto, se a ferramenta elétrica for usada para outras aplicações, com diferentes ferramentas de trabalho ou em caso de manutenção insuficiente, os valores totais de vibração e os valores de emissão de ruído podem diferir. Isso pode aumentar significativamente a exposição a vibração e ruído durante todo o período de trabalho.

Para uma avaliação precisa da exposição a vibração e ruído, também devem ser levados em consideração os momentos em que o aparelho está desligado ou em funcionamento, mas não em uso. Isso pode reduzir significativamente a exposição a vibração e ruído durante todo o período de trabalho.



Estabeleça medidas de segurança adicionais para proteger o operador dos efeitos de vibração e ruído, tais como: Manutenção de ferramentas elétricas e ferramentas de trabalho, manter as mãos aquecidas, organização dos processos de trabalho.

Manuseio de pó nocivos

Os processos de trabalho de remoção de material com este produto produzem poeira que pode ser perigosa. Tocar ou inalar alguma poeira, por ex. de amianto e materiais contendo amianto, tinta contendo chumbo, metal, alguns tipos de madeira, minerais, partículas de silicato de materiais à base de rocha, solventes de tinta, conservantes de madeira, anti-incrustantes para embarcações podem causar reações alérgicas, doenças respiratórias, cancro ou danos reprodutivos em pessoas. O risco de inalar poeiras depende da exposição. Utilizar um sistema de aspiração adaptado ao pó gerado e equipamento de proteção individual. Assegure uma boa ventilação do local de trabalho. O processamento de materiais que contenham amianto só devem ser realizados para profissionais.

Pó de madeira e pó de metal leve, misturas quentes de pó de esmerilhamento e substâncias químicas podem, em condições desfavoráveis, inflamar-se espontaneamente ou causar uma explosão. Evite faíscas lançadas na direção do recipiente de pó e evite superaquecer o produto e o material a ser lixado. Esvazie o depósito de pó a tempo. Observe as instruções de processamento do fabricante do material, bem como os regulamentos aplicáveis ??em seu país para os materiais a serem processados.

Colocação em funcionamento.

Antes de cada uso do produto, realize as seguintes etapas:

- Verifique o bom estado e a funcionalidade do produto.
- Verifique se a ferramenta de trabalho está bem ajustada.
- Verifique o funcionamento da cobertura de proteção móvel. Este deve movimentar-se livremente e retornar automaticamente à sua exata posição final.

Operação.

Uma sobrecarga da ferramenta elétrica é indicada pela iluminação permanente da luz da área de trabalho. Se a ferramenta elétrica estiver sobrecarregada, ela desliga e só pode ser ligada novamente depois de arrefecer.

Em alguns casos, não é possível reiniciar, o que é sinalizado pela luz intermitente da área de trabalho. Remova a bateria e tente reiniciar após alguns minutos. Se a luz da área de trabalho piscar novamente, entre em contacto com o serviço FEIN.

Ajustar a profundidade de corte(veja página 12).

Ajuste a profundidade de corte à espessura da peça de trabalho. Deve estar pelo menos uma completa altura do dente visível abaixo da peça de trabalho.

Troca da lâmina de serra(veja página 6/7).





Recomendação: Realizar a substituição da lâmina de serra com o dispositivo integrado na caixa (ver página 8).

1. Prima e segure o botão de travamento.
2. Coloque uma chave Allen no parafuso de fixação e gire lentamente o eixo da serra até que a trava encaixe.
3. Desatarraxe o parafuso de fixação no sentido anti-horário e remova o flange externo da lâmina de serra.
4. Puxe a cobertura de proteção móvel e remova a lâmina de serra.
5. Limpe as superfícies de contacto entre os flanges internos e externos da lâmina de serra.
6. Insira uma nova lâmina de serra, observando o sentido de rotação correto e o alinhamento dos dentes da serra. O sentido de rotação é indicado por setas na lâmina de serra e na cobertura de proteção móvel. Na área visível da lâmina de serra, os dentes da serra devem estar alinhados na direção do corte.
7. Coloque o flange externo da lâmina de serra e aperte o parafuso de fixação (8 Nm).

Manuseio com o acumulador.

Carregue a bateria apenas numa faixa de temperatura de 0 °C ... +35 °C (32 °F ... 95 °F). No início do processo de carregamento, a temperatura da bateria deve estar dentro da faixa de temperatura de carregamento da bateria.

Indicador de nível de carga na bateria (veja página 15).

O status de carga pode ser indicado pelos LEDs verdes da tela de status de carga na bateria. Pressione o botão indicador do nível da bateria  ou  para exibir o nível de carga.

Se nenhum LED acender depois de pressionar o botão para a exibição do status de carga, significa que a bateria está com defeito e deve ser substituída.

Transporte.

As baterias de íons de lítio estão sujeitas aos requisitos da legislação de mercadorias perigosas. As baterias podem ser transportadas na estrada pelo utilizador, sem quaisquer outras restrições.

No caso de envio por terceiros (por ex.: transporte aéreo ou expedição), devem ser observadas as especiais exigências quanto à embalagem e à designação. Neste caso é necessário consultar um especialista de materiais perigosos ao preparar a peça a ser trabalhada.

Envie as baterias apenas se a carcaça não estiver danificada. Cole os contactos com fita adesiva para isolá-los e embale a bateria para que ela não se mova na embalagem. Observe também quaisquer regulamentos nacionais adicionais.

Manutenção e serviço.



Sob condições operacionais extremas, poeira condutiva pode se depositar dentro do produto durante o processamento de metais. Sobre frequentemente o interior do produto através das aberturas de ventilação com ar comprimido seco e isento de óleo.

Se a ferramenta elétrica ficar permanentemente bloqueada devido ao uso incorreto, será necessária uma manutenção profissional.

Produtos que entraram em contacto com asbesto não devem ser enviados para reparo. Produtos contaminados com asbesto devem ser descartados de acordo com as regulamentações locais para o descarte de resíduos que contém asbesto.

Se tiver produtos ou acessórios FEIN que necessitem de reparação, entre em contacto com o Serviço FEIN em www.fein.com.

Renovar os adesivos e avisos no produto quando eles ficarem velhos e gastos.

Utilize apenas peças de reposição originais da FEIN. A lista atual de peças de reposição para o produto encontra-se em www.fein.com.

As seguintes peças podem ser substituídas pelo utente: ferramentas de trabalho, acumulador

Garantia legal e garantia.

A garantia legal para este produto é válida conforme as regras legais no país onde é colocado em funcionamento. Além disso, a FEIN oferece uma garantia conforme a declaração de garantia do fabricante FEIN.

O volume de fornecimento do produto também pode incluir apenas alguns dos acessórios descritos ou ilustrados neste manual de instruções.

Declaração de conformidade.

A **Declaração CE** aplica-se apenas a países da União Europeia e da EFTA (Associação Europeia de Comércio Livre) e apenas para produtos destinados ao mercado da UE ou EFTA. Após o lançamento do produto no mercado da UE, a marca UKCA perde sua validade.

A **Declaração UKCA** aplica-se apenas ao mercado do Reino Unido (Inglaterra, País de Gales e Escócia) e apenas aos produtos destinados ao mercado do Reino Unido. Assim que o produto for lançado no mercado do Reino Unido, a marca CE perderá a validade.

Colocação fora de funcionamento.

1. Desconecte o produto da rede elétrica ou remova a bateria.
2. Desmonte as ferramentas de trabalho e os acessórios montados no produto.

Proteção do meio ambiente, eliminação.



Não deite baterias no lixo doméstico!

Embalagens, ferramentas elétricas a serem deitadas fora e acessórios velhos devem ser encaminhados a uma reciclagem ecológica.

Os acumuladores só devem ser eliminados corretamente se estiverem completamente descarregados. No caso de acumuladores que não estiverem completamente descarregados, os contactos deverão ser isolados preventivamente com fitas adesivas de modo que não ocorram curto-circuitos.

Apenas para países da UE:























De acordo com a Diretiva Europeia 2006/66/CE, as baterias defeituosas ou usadas devem ser coletadas separadamente e recicladas de forma ecológica.











Acessório.



Utilize apenas acessórios originais FEIN destinados ao produto. Os acessórios permitidos para o produto encontram-se em www.fein.com.



Μετάφραση των αυθεντικών οδηγιών λειτουργίας.

Σύμβολα που χρησιμοποιούνται, συντομογραφίες και όροι.

Σύμβολο, χαρακτήρας	Ερμηνεία
	Να διαβάσετε οπωσδήποτε τα συνημμένα έγγραφα, τις οδηγίες χρήσης και τις υποδείξεις ασφαλείας.
	Μην αγγίζετε τα περιστρεφόμενα μέρη του ηλεκτρικού εργαλείου.
	Ακολουθήστε τις οδηγίες στο διπλανό κείμενο ή στα γραφικά!
	Προσέξτε τις υποδείξεις στο διπλανό κείμενο!
	Γενικό απαγορευτικό σύμβολο. Η ενέργεια αυτή απαγορεύεται.
	Το AMPShare είναι το κοινό σύστημα μπαταρίας, που σου επιτρέπει να λειτουργείς πολλά εργαλεία από πολλές επαγγελματικές μάρκες με μία μόνο μπαταρία.
	Αφαιρέστε την μπαταρία από το ηλεκτρικό εργαλείο πριν εκτελέσετε αυτό το βήμα εργασίας. Διαφορετικά δημιουργείται κίνδυνος τραυματισμού από μια ενδεχόμενη κατά λάθος εκκίνηση του ηλεκτρικού εργαλείου.
	Φοράτε προστατευτικά γυαλιά κατά τη διάρκεια της εργασίας σας.
	Φοράτε ωσασπίδες κατά τη διάρκεια της εργασίας σας.
	Όταν εργάζεστε να φοράτε προστατευτικά γάντια.
	Μην φορτίσετε χαλασμένες μπαταρίες.
	Προστατεύστε την μπαταρία από τη θερμότητα, π.χ. από την παρατεταμένη έκθεση στο ηλιακό φως, τη φωτιά, τη βρωμιά, το νερό και την υγρασία.
	Συμπληρωματική πληροφορία.
	Επιφάνεια συγκράτησης
	Θέση σε λειτουργία
	Θέση εκτός λειτουργίας
	Βλέπε τμήμα «Υποδείξεις χειρισμού.»
	Μην έρχεστε με τα χέρια σας κοντά στην περιοχή κοπής, όσο το ηλεκτρικό εργαλείο βρίσκεται σε λειτουργία. Κατά την επαφή με την πριονολάμα υπάρχει κίνδυνος τραυματισμού.
	Μην έρχεστε με τα χέρια σας κοντά στην περιοχή κοπής, όσο το ηλεκτρικό εργαλείο βρίσκεται σε λειτουργία. Κατά την επαφή με την πριονολάμα υπάρχει κίνδυνος τραυματισμού.
	Βεβαιώνει τη συμμόρφωση του ηλεκτρικού εργαλείου με τις οδηγίες της Ευρωπαϊκής Κοινότητας.
	Βεβαιώνει τη συμμόρφωση του ηλεκτρικού εργαλείου με τις οδηγίες της Μ. Βρετανίας (Αγγλία, Ουαλία, Σκωτία).
	Επιβεβαιώνει τη συμμόρφωση του ηλεκτρικού εργαλείου με τους εθνικούς τεχνικούς κανονισμούς της τελωνειακής ένωσης (Λευκορωσία, Ρωσία, Κιργιζία, Καζακστάν και Αρμενία).

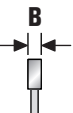
Σύμβολο, χαρακτήρας	Ερμηνεία
	Το σύμβολο αυτό βεβαιώνει την Πιστοποίηση αυτού του προϊόντος στις ΗΠΑ και τον Καναδά.
	Ισχύει μόνο για την Κίνα: Η διάρκεια περιβαλλοντικής προστασίας σε περίπτωση κανονικής χρήσης του προϊόντος εκτείνεται σε 10 χρόνια.
 ΠΡΟΕΙΔΟΠΟΙΗΣΗ	Η υπόδειξη αυτή επισημαίνει μια πιθανή επικίνδυνη κατάσταση που μπορεί να οδηγήσει σε σοβαρούς τραυματισμούς ή στο θάνατο.
 ΚΙΝΔΥΝΟΣ	Αυτή η ειδοποίηση προειδοποιεί για μια άμεσα επικίνδυνη κατάσταση. Μια λανθασμένη συμπεριφορά μπορεί να οδηγήσει σε σοβαρό τραυματισμό ή θάνατο.
 Li-Ion	Χαρακτηριστικό ανακύκλωσης: Χαρακτηρίζει ανακυκλώσιμα υλικά
	Αχρηστα ηλεκτρικά εργαλεία και άλλα ηλεκτροτεχνικά και ηλεκτρικά προϊόντα πρέπει να συλλέγονται ξεχωριστά και να ανακυκλώνονται με τρόπο φιλικό προς το περιβάλλον.
	Υποδεικνύει ανακυκλώσιμες συσκευασίες και προϊόντα που πρέπει να συλλέγονται και να απορρίπτονται χωριστά.
	Τύπος μπαταρίας
	Τύπος φορτιστή
	Μικρός αριθμός στροφών
	Μεγάλος αριθμός στροφών
(**)	μπορεί να περιέχει ψηφία ή γράμματα
(Ax - Zx)	Επισήμανση για εσωτερική χρήση

Χαρακτήρας	Διεθνής μονάδα	Ερμηνεία
U	V _~	συνεχής ηλεκτρική τάση
f	Hz	Συχνότητα
n_0	/min, min ⁻¹ , rpm, r/min	Αριθμός στροφών στο ρελαντί (όταν η μπαταρία είναι εντελώς φορτισμένη)
P_1	W	Ονομαστική ισχύς
P_2	W	Αποδιδόμενη ισχύς
T_{CHARGE}	°C	Επιτρεπόμενη θερμοκρασία περιβάλλοντος κατά τη φόρτιση
\emptyset	mm	Διατομή ενός στρογγυλού εξαρτήματος
	mm	διάμετρος της προιονόλαμας
	mm	διάμετρος σπής προιονόλαμας
	mm	μέγιστο πλάτος δοντιών B: απόσταση μεταξύ δύο παράλληλων επιπέδων που αγγίζουν τις απέναντι πλευρές τουλάχιστον δύο δοντιών

Χαρακτήρας	Διεθνής μονάδα	Ερμηνεία
	mm	μέγιστο βάθος κοπής T
	mm	Διαστάσεις πλάκας βάσης (πλάτος x βάθος)
	kg	Βάρος σύμφωνα με EPTA-Procedure 01
L_{pA}	dB	Στάθμη ακουστικής πίεσης
L_{wA}	dB	Στάθμη ακουστικής ισχύος
L_{pCpeak}	dB	Ύψιστη στάθμη ακουστικής πίεσης
$K_{...}$		Ανασφάλεια
a	m/s^2	Τιμή εκπομπής κραδασμών σύμφωνα με EN 62841 (άθροισμα ανυσμάτων τριών κατευθύνσεων)
	m, s, kg, A, mm, V, W, Hz, N, °C, dB, min, m/s^2	Θεμελιώδεις και παράγωγες μονάδες από το Διεθνές Σύστημα Μονάδων SI .

Για την ασφάλειά σας.

ΠΡΟΕΙΔΟΠΟΙΗΣΗ Διαβάστε όλες τις υποδείξεις ασφαλείας και τις οδηγίες.

Αμέλειες κατά την τήρηση των προειδοποιητικών υποδείξεων και οδηγιών μπορεί να προκαλέσουν ηλεκτροπληξία, πυρκαγιά ή/και σοβαρούς τραυματισμούς.

Φυλάξτε όλες τις προειδοποιητικές υποδείξεις και οδηγίες για κάθε μελλοντική χρήση.

 Να μην χρησιμοποιήσετε το παρόν ηλεκτρικό εργαλείο πριν διαβάσετε επιμελώς και κατανοήσετε αυτές τις οδηγίες χρήσης καθώς και τις συνημμένες «Γενικές υποδείξεις ασφαλείας» (Αριθμός εγγράφου 3 41 30 465 06 0). Να διαφυλάξετε τα παραπάνω έγγραφα για κάθε ενδεχόμενη μελλοντική χρήση και να τα επισυνάψετε στο ηλεκτρικό εργαλείο όταν το παραδώσετε ή το πουλήσετε σε τρίτο άτομο. Να τηρείτε επίσης και τις σχετικές εθνικές διατάξεις για την προστασία της εργασίας.

Προορισμός του ηλεκτρικού εργαλείου

Το δισκοπρίονο χειρός με μπαταρία προορίζεται για την εκτέλεση ευθύγραμμων κοπών σε μεταλλικά και πλαστικά υλικά με εγκεκριμένα από την FEIN εργαλεία και εξαρτήματα εισαγωγής χωρίς παροχή νερού σε προστατευμένο από τις καιρικές συνθήκες περιβάλλον.

Το δισκοπρίονο δεν προορίζεται για βυθιζόμενες κοπές.

Όλοι οι άλλοι τύποι χρήσης θεωρούνται ακατάλληλοι.

Πρόβλεψη εσφαλμένης χρήσης.

Το δισκοπρίονο δεν πρέπει να χρησιμοποιείται για το πριόνισμα ξύλινων υλικών.

Κατά την ενεργοποίηση, κατά τη διάρκεια της λειτουργίας και κατά την απενεργοποίηση, αποφεύγετε την άμεση επαφή με μεταλλικά θραύσματα στην πλευρική περιοχή των ανοιγμάτων εξαερισμού. Προσέξτε επίσης τους σπινθήρες και τα

θραύσματα που πετάνονται, όταν χρησιμοποιούνται άλλα ηλεκτρικά εργαλεία κοντά στην περιοχή. Η μη τήρηση αυτών των οδηγιών μπορεί να έχει ως αποτέλεσμα την εμπλοκή του κινητήρα.

Υποδείξεις ασφαλείας.

Διαδικασία πριονίσματος

 **ΚΙΝΔΥΝΟΣ** Κρατήστε τα χέρια σας μακριά από την περιοχή του πριονιού και την προιονολεπίδα. Κρατάτε με το δεύτερο χέρι σας την πρόσθετη λαβή ή το περίβλημα του κινητήρα. Εάν και τα δύο χέρια κρατούν το πριόνι, δεν μπορούν να τραυματιστούν από τη λεπίδα του πριονιού.

Μην πιάνετε κάτω από το τεμάχιο εργασίας. Η προστατευτική καλύπτρα δεν μπορεί να σας προστατεύσει από την προιονολεπίδα κάτω από το τεμάχιο εργασίας.

Ρυθμίστε το βάθος κοπής ανάλογα με το πάχος του τεμαχίου εργασίας. Κάτω από το τεμάχιο εργασίας θα πρέπει να είναι ορατό λιγότερο από ένα πλήρες ύψος δοντιού.

Ποτέ μην κρατάτε το προς πριόνισμα τεμάχιο στο χέρι σας ή πάνω από το πόδι σας. Στερεώστε το τεμάχιο εργασίας σε ένα σταθερό υποστήριγμα. Είναι σημαντικό να στερεώσετε καλά το τεμάχιο εργασίας για να ελαχιστοποιήσετε τον κίνδυνο σωματικής επαφής, εμπλοκής της προιονολεπίδας ή απώλειας του ελέγχου.

Κρατάτε το ηλεκτρικό εργαλείο από τις μονωμένες επιφάνειες λαβής, όταν εκτελείτε εργασίες κατά τις οποίες το εργαλείο κοπής μπορεί να συναντήσει κρυφούς αγωγούς ρεύματος ή το δικό του καλώδιο. Η επαφή με καλώδιο που βρίσκεται υπό τάση μπορεί να θέσει τα μεταλλικά μέρη του ηλεκτρικού εργαλείου υπό τάση και να προκαλέσει ηλεκτροπληξία.

Όταν κόβετε κατά μήκος, χρησιμοποιείτε πάντα ένα στοπ ή έναν οδηγό με ευθεία άκρη. Αυτό βελτιώνει την ακρίβεια της κοπής και μειώνει την πιθανότητα εμπλοκής της λεπίδας του πριονιού.

Χρησιμοποιείτε πάντα πριονολεπίδες σωστού μεγέθους και με κατάλληλη οπή τοποθέτησης (π.χ. ρομβοειδούς σχήματος ή στραγγυλή). Οι πριονολεπίδες που δεν ταυρίζουν στα μέρη συναρμογής του πριονιού δεν λειτουργούν ομαλά και θα οδηγήσουν σε απώλεια του ελέγχου.

Ποτέ μην χρησιμοποιείτε φθαρμένες ή λανθασμένες ροδέλες ή βίδες πριονιού. Οι ροδέλες και οι βίδες της πριονολεπίδας έχουν σχεδιαστεί ειδικά για το πριόνι σας, για βέλτιστη απόδοση και ασφάλεια λειτουργίας.

Αναπόδηση - αιτίες και αντίστοιχες οδηγίες ασφαλείας

- Η αναπήδηση ή κλότσημα είναι μια απότομη αντίδραση που επακολουθεί όταν η πριονολεπίδα σκαλώνει, μαγκώνει ή έχει ευθυγραμμιστεί λάθος, γεγονός που οδηγεί σε ανεξέλεγκτη ανύψωση του πριονιού και μετακίνησή του από το τεμάχιο επεξεργασίας προς την κατεύθυνση του χειριστή.
- Εάν η λεπίδα του πριονιού πιαστεί ή μαγκώσει στο διάκενο του πριονιού που κλείνει, θα μπλοκάρει και η ισχύς του κινητήρα θα χτυπήσει το πριόνι προς τα πίσω προς τον χειριστή.
- Εάν η πριονολεπίδα στραβώσει στην κοπή ή δεν ευθυγραμμιστεί σωστά, τα δόντια της πίσω άκρης της λεπίδας μπορεί να σκαλώσουν στην επιφάνεια, με αποτέλεσμα η πριονολεπίδα να μετακινηθεί έξω από το διάκενο του πριονιού και το πριόνι να αναπηδήσει προς τα πίσω προς τον χειριστή.

Η αναπήδηση είναι αποτέλεσμα λανθασμένης ή εσφαλμένης χρήσης του πριονιού. Αυτό μπορεί να αποφευχθεί με κατάλληλα μέτρα προφύλαξης, όπως περιγράφονται παρακάτω.

Κρατάτε σταθερά το πριόνι και με τα δύο χέρια και φέρετε τα χέρια σας σε θέση που να μπορείτε να απορροφήσετε τις δυνάμεις που προκαλούν αναπόδηση. Κρατάτε πάντα το πριόνι στο πλάι σας, ποτέ μην φέρετε το πριόνι σε ευθεία γραμμή με το σώμα σας Σε περίπτωση αναπήδησης, το δισκοπρίονο μπορεί να πεταχτεί προς τα πίσω, αλλά ο χειριστής μπορεί να λάβει τις κατάλληλες προφυλάξεις για να ελέγξει τις δυνάμεις αναπήδησης.

Εάν η λεπίδα του πριονιού μαγκώσει ή αν διακόψετε την εργασία, απενεργοποιήστε το πριόνι και κρατήστε το ακίνητο στο υλικό μέχρι η πριονολεπίδα να ακινητοποιηθεί. Μην προσπαθήσετε ποτέ να βγάλετε το πριόνι από το τεμάχιο επεξεργασίας ή να το τραβήξετε προς τα πίσω ενώ η λεπίδα του πριονιού κινείται, διαφορετικά θα επέλθει κλότσημα. Προσδιορίστε και αποκαταστήστε την αιτία της εμπλοκής της λεπίδας του πριονιού.

Αν θέλετε να εκκινήσετε πάλι ένα πριόνι που μάγκωσε στο υλικό, κεντράρετε την πριονολεπίδα στη σχισμή κοπής και ελέγξτε μήπως τα δόντια του πριονιού έχουν σφηνώσει μέσα στο τεμάχιο. Εάν η λεπίδα του πριονιού μαγκώσει, μπορεί να μετακινηθεί έξω από το τεμάχιο εργασίας ή να προκαλέσει αναπήδηση όταν το πριόνι επανεκκινήθει.

Υποστηρίζετε τις μεγάλες πλάκες επεξεργασίας για να μειώσετε τον κίνδυνο αναπόδησης λόγω μαγκώματος της λεπίδας του πριονιού. Οι μεγάλες πλάκες μπορεί να λυγίσουν κάτω από το ίδιο τους το βάρος. Οι πλάκες πρέπει να υποστηρίζονται και από τις δύο πλευρές, δηλαδή κοντά στη σχισμή κοπής όπως και στην άκρη.

Μην χρησιμοποιείτε αμβλείες ή φθαρμένες πριονολεπίδες. Οι λεπίδες πριονιού με αμβλεία ή λάθος ευθυγραμμισμένα δόντια προκαλούν λόγω πολύ στενού διακένου πριονιού, αυξημένη τριβή, εμπλοκή της λεπίδας πριονιού και αναπήδηση.

Πριν από το πριόνισμα, σφίξτε τις ρυθμίσεις βάθους κοπής και γωνίας κοπής. Εάν αλλάξετε τις ρυθμίσεις κατά τη διάρκεια του πριονίσματος, η λεπίδα του πριονιού μπορεί να μπλοκάρει και να προκληθεί αναπήδηση.

Να είστε ιδιαίτερα προσεκτικοί όταν πριονίζετε μέσα σε υπάρχοντες τοίχους ή άλλες κρυφές περιοχές. Η βυθιζόμενη πριονολεπίδα μπορεί να μπλοκάρει κατά το πριόνισμα σε κρυμμένα αντικείμενα και να προκαλέσει αναπήδηση.

Λειτουργία της κάτω προστατευτικής καλύπτρας

Πριν από κάθε χρήση, ελέγχετε αν η κάτω προστατευτική καλύπτρα κλείνει σωστά. Μην χρησιμοποιείτε το πριόνι όταν η κάτω προστατευτική καλύπτρα δεν κινείται ελεύθερα και δεν κλείνει αμέσως. Ποτέ μη σφίγγετε ή στερεώνετε την κάτω προστατευτική καλύπτρα στην ανοικτή θέση. Εάν το πριόνι πέσει στο έδαφος χωρίς πρόθεση, η κάτω καλύπτρα προστασίας μπορεί να λυγίσει. Ανοίξτε την καλύπτρα προστασίας χρησιμοποιώντας το μοχλό επαναφοράς και βεβαιωθείτε ότι κινείται ελεύθερα και ότι δεν ακουμπάει τη λεπίδα του πριονιού ή άλλα μέρη σε οποιαδήποτε γωνία ή βάθος κοπής.

Ελέγξτε τη λειτουργία του ελατηρίου για την κάτω προστατευτική καλύπτρα. Ζητήστε να συντηρηθεί το πριόνι πριν από τη χρήση, εάν η κάτω προστατευτική καλύπτρα και το ελατήριο δεν λειτουργούν σωστά. Τα φθαρμένα εξαρτήματα, οι κολλώδεις επικαθήσεις ή οι συσσωρευμένες ρινισμάτων θα προκαλέσουν καθυστέρηση στη λειτουργία της κάτω προστατευτικής καλύπτρας.

Ανοίγετε την κάτω προστατευτική καλύπτρα με το χέρι μόνο για ειδικές κοπές, π.χ. «βυθιζόμενες και γωνιακές κοπές». Ανοίξτε την κάτω καλύπτρα προστασίας με τον μοχλό επαναφοράς και αφήστε τον μόλις η πριονολεπίδα εισέλθει στο τεμάχιο εργασίας. Για όλες τις άλλες εργασίες πριονίσματος η κάτω καλύπτρα προστασίας θα πρέπει να λειτουργεί αυτόματα.

Μην τοποθετείτε το πριόνι στον πάγκο εργασίας ή στο δάπεδο χωρίς η κάτω προστατευτική καλύπτρα να καλύπτει τη λεπίδα του πριονιού. Μια απροσδόκητη πριονολεπίδα που εξακολουθεί να κινείται, μετακινεί το πριόνι ενάντια στην κατεύθυνση κοπής και κόβει ό,τι βρίσκεται στο δρόμο της. Λάβετε υπόψη σας το χρόνο που η πριονολεπίδα συνεχίζει ακόμα να κινείται.

Ειδικές υποδείξεις ασφαλείας.

Μην χρησιμοποιείτε κατεστραμμένα ηλεκτρικά εργαλεία. Πριν από κάθε χρήση του ηλεκτρικού εργαλείου, ελέγχετε το περίβλημα και τα άλλα εξαρτήματα για ζημιές, όπως ρωγμές ή σπασίματα.

Χρησιμοποιείτε μόνο εγκεκριμένες επαναφορτιζόμενες μπαταρίες. Το μηχάνημα δεν θα εκκινήσει εάν χρησιμοποιηθούν ασύμβατες μπαταρίες.

Να φοράτε πάντοτε τη δική σας, ατομική προστατευτική ενδυμασία. Να χρησιμοποιείτε επίσης, ανάλογα με την εκάστοτε εργασία που εκτελείτε, προστατευτικές μάσκες, προστατευτικές διατάξεις ματιών ή προστατευτικά γυαλιά. Αν χρειαστεί, φορέστε και μάσκα προστασίας από σκόνη, ωτασπίδες, προστατευτικά γάντια ή μια ειδική προστατευτική ποδιά, που θα σας προστατεύει από τυχόν εκσφενδονιζόμενα λειαντικά σωματίδια ή θραύσματα υλικού. Τα μάτια πρέπει να προστατεύονται από τυχόν αιωρούμενα σωματίδια που μπορεί να δημιουργηθούν κατά την εκτέλεση των διάφορων εργασιών. Οι αναπνευστικές και οι προστατευτικές μάσκες πρέπει να φιλτράρουν τον αέρα και να συγκρατούν τη σκόνη που δημιουργείται κατά την εργασία. Σε περίπτωση που θα εκθεθείτε για πολύ χρόνο σε ισχυρό θόρυβο μπορεί να απωλέσετε την ακοή σας.

Όταν εργάζεστε σε ύψος, μπλοκάρετε την περιοχή κάτω από το χώρο εργασίας και ασφαλίστε πάντα το ηλεκτρικό εργαλείο και το τεμάχιο εργασίας από πτώση.

Χρησιμοποιείτε το ηλεκτρικό εργαλείο μόνο σε σταθερή επιφάνεια εργασίας και εξασφαλίστε ασφαλές πάτημα.

Ασφαλίστε το υπό κατεργασία τεμάχιο. Ένα υπό κατεργασία τεμάχιο που στερεώνεται με τη βοήθεια μιας διάταξης σύσφιξης είναι στερεωμένο με μεγαλύτερη ασφάλεια από ένα που συγκρατείται με το χέρι.

Κατά την εργασία, το τεμάχιο εργασίας πρέπει να στηρίζεται σταθερά και να είναι ασφαλισμένο έναντι μετακίνησης.

Μην επιχειρείτε να πριονίσετε πάρα πολύ μικρά τεμάχια.

Να κρατάτε γερά το ηλεκτρικό εργαλείο. Μπορεί να εμφανιστούν απότομες αντιδραστικές ροπές.

Μην επεξεργάζεστε μαγνησιούχα υλικά. Υπάρχει κίνδυνος πυρκαγιάς.

Μην επεξεργάζεστε πλαστικά ενισχυμένα με ανθρακονήματα (CFK) και υλικά που περιέχουν αμιάντο. Αυτά θεωρούνται καρκινογόνα.

Απαγορεύεται το πριόνισμα ή/και το βίδωμα πνακίδων και συμβόλων επάνω στο ηλεκτρικό εργαλείο. Μια χαλασμένη μόνωση δεν προσφέρει πλέον καμιά προστασία κατά της ηλεκτροπληξίας.

Μη χρησιμοποιήσετε ποτέ εξαρτήματα που δεν έχουν εξελιχτεί ή εγκριθεί από τον κατασκευαστή του ηλεκτρικού εργαλείου ειδικά γι' αυτά. Η ασφαλής λειτουργία δεν εξασφαλίζεται μόνο και μόνο επειδή ένα εξάρτημα ταιριάζει στο ηλεκτρικό σας εργαλείο.

Να καθαρίζετε τακτικά τα ανοίγματα αερισμού του ηλεκτρικού εργαλείου με μη μεταλλικά εργαλεία. Ο ανεμιστήρας του κινητήρα αναρροφά σκόνη μέσα στο περίβλημα. Η υπερβολική συσσώρευση μεταλλικής σκόνης μπορεί να δημιουργήσει κίνδυνο ηλεκτροπληξίας.

Μην κοιτάζετε ποτέ κατευθείαν από μικρή απόσταση στο φως της λάμπας. Η υπερβολική συσσώρευση φωτός κατευθύνεται ποτέ το φως της λάμπας επάνω στα μάτια άλλων, παρευρισκόμενων προσώπων. Η ακτινοβολία που παράγει το μέσο φωτισμού μπορεί να βλάψει τα μάτια.

Μην κατευθύνετε το ηλεκτρικό εργαλείο ούτε επάνω στον εαυτό σας ούτε επάνω σε άλλα άτομα ή ζώα. Προκαλείται κίνδυνος τραυματισμού από κοφτερά ή καυτά εξαρτήματα.

Αφαιρείτε την μπαταρία πριν εκτελέσετε οποιαδήποτε εργασία ρύθμισης ή συντήρησης στο ηλεκτρικό εργαλείο.

Μην χρησιμοποιείτε λειαντικούς δίσκους.

Χρησιμοποιείτε μόνο δίσκους πριονιού με διάμετρο που αντιστοιχεί στη σήμανση του ηλεκτρικού εργαλείου.

Χρησιμοποιείτε μόνο λεπίδες πριονιού με σήμανση ταχύτητας που αντιστοιχεί ή υπερβαίνει τις προδιαγραφές που αναγράφονται στο ηλεκτρικό εργαλείο.

Χρησιμοποιείτε μόνο λεπίδες πριονιού που είναι κατάλληλες για το υλικό που πρόκειται να πριονιστεί.

Αποφεύγετε την υπερθέρμανση των άκρων των δοντιών του πριονιού.

Αποφεύγετε το λιώσιμο του υλικού όταν πριονίζετε πλαστικό.

Μην αγγίζετε τα περιστρεφόμενα εργαλεία εισαγωγής. Αφαιρείτε τα ρινίσματα μόνο όταν το έμβετο εργαλείο είναι ακίνητο.

Χειριστείτε το κουμπί ασφάλισης της ατράκτου μόνο όταν το εργαλείο εισαγωγής είναι ακίνητο.

Μην φρενάρτε την πριονολεπίδα ασκώντας πίεση από το πλάι.

Πριν από κάθε χρήση, ελέγχετε τη σωστή λειτουργία της κινητής προστατευτικής καλύπτρας. Η κινητή προστατευτική καλύπτρα πρέπει να μπορεί να κινείται ελεύθερα και να επιστρέφει στην τελική της θέση αυτόματα, εύκολα και με ακρίβεια.

Μην ακινοποιείτε για το πριόνισμα την κινητή προστατευτική καλύπτρα στην πίσω θέση.

Ελέγχετε το προς επεξεργασία τεμάχιο για ξένα αντικείμενα. Κατά την εργασία, βεβαιώνετε πάντα ότι δεν πριονίζετε καρφιά ή παρόμοια αντικείμενα.

Απενεργοποιήστε αμέσως το μοτέρ εάν η λεπίδα του πριονιού μπλοκάρει.

Χρήση και μεταχείριση της μπαταρίας (του μπλοκ μπαταριών).

Αυτές οι οδηγίες ασφαλείας ισχύουν μόνο για τις μπαταρίες 18V FEIN Li-Ion AMPShare.

Χρησιμοποιείτε την μπαταρία μόνο σε προϊόντα των εταιρών της AMPShare. Οι μπαταρίες 18V με σήμανση AMPShare είναι πλήρως συμβατές με τα ακόλουθα προϊόντα:

- όλα τα προϊόντα του συστήματος FEIN 18V AMPShare
- όλα τα προϊόντα 18V από τους εταίρους της AMPShare.

Σε περίπτωση που φορτίσετε ή εργαστείτε με μπαταρίες εσφαλμένες, φθαρμένες, επισκευασμένες ή ανακατασκευασμένες, απομιμήσεις και μπαταρίες ξένου κατασκευαστή, υπάρχει κίνδυνος πυρκαγιάς ή και έκρηξης.

Τηρείτε τις συστάσεις για τις μπαταρίες στις οδηγίες λειτουργίας του προϊόντος σας. Αυτός είναι ο μόνος τρόπος για την ασφαλή λειτουργία της μπαταρίας και του προϊόντος και για την προστασία των μπαταριών από επικίνδυνη υπερφόρτωση.

Φορτίζετε τις μπαταρίες μόνο με φορτιστές που συνιστώνται από την FEIN ή έναν από τους εταίρους της AMPShare. Ένας φορτιστής που έχει σχεδιαστεί για έναν συγκεκριμένο τύπο μπαταρίας μπορεί να προκαλέσει κίνδυνο πυρκαγιάς όταν χρησιμοποιηθεί με άλλες μπαταρίες.

Η μπαταρία παραδίδεται μερικώς φορτισμένη. Για να διασφαλίσετε την πλήρη απόδοση της μπαταρίας, φορτίστε πλήρως την μπαταρία στο φορτιστή πριν από την πρώτη χρήση.

Φυλάσσετε τις μπαταρίες μακριά από παιδιά.

Οι μπαταρίες δεν πρέπει να αποσυρμολογούνται, να ανοίγονται ή να τεμαχίζονται. Μην εκθέτετε τις μπαταρίες σε μηχανικούς κραδασμούς. Η βλάβη και η ακατάλληλη χρήση της μπαταρίας μπορεί να προκαλέσει τη διαφυγή επιβλαβών ατμών και υγρών. Οι ατμοί μπορεί να ερεθίσουν την αναπνευστική οδό. Το υγρό που διαρρέει από την μπαταρία μπορεί να προκαλέσει ερεθισμό του δέρματος ή εγκαύματα.

Εάν το δέρμα έρθει σε επαφή με το υγρό της μπαταρίας, ξεπλύνετε αμέσως με άφθονο νερό. Εάν το υγρό της μπαταρίας εισέλθει στο μάτι, πλύνετε τα μάτια με καθαρό νερό και αναζητήστε αμέσως ιατρική περίθαλψη!

Εάν το υγρό της μπαταρίας έχει βρέξει παρακείμενα αντικείμενα, ελέγξτε τα επηρεαζόμενα μέρη. Αποφύγετε την επαφή με το δέρμα φορώντας προστατευτικά γάντια. Καθαρίστε τα εξαρτήματα με στεγνό χαρτί οικιακής χρήσης ή αντικαταστήστε τα εξαρτήματα εάν είναι απαραίτητα. Οι ατμοί που διαφεύγουν μπορεί να ερεθίσουν την αναπνευστική οδό. Το υγρό που διαρρέει από την μπαταρία μπορεί να προκαλέσει ερεθισμό του δέρματος ή εγκαύματα.

Μην βραχυκυκλώνετε την μπαταρία. Κρατήστε την ακρισημοποιητή μπαταρία μακριά από συνδετήρες, κέρματα, κλειδιά, καρφιά, βίδες ή άλλα μικρά μεταλλικά αντικείμενα που θα μπορούσαν να προκαλέσουν γεφύρωση των επαφών. Ένα βραχυκύκλωμα μεταξύ των επαφών της μπαταρίας μπορεί να προκαλέσει εγκαύματα ή πυρκαγιά.

Από αιχμηρά αντικείμενα, όπως καρφί ή κατσαβίδι, ή από άσκηση εξωτερικής δύναμης μπορεί να προκληθεί ζημιά στην μπαταρία. Μπορεί να προκληθεί εσωτερικό βραχυκύκλωμα και η μπαταρία να καεί, να καπνίσει, να εκραγεί ή να υπερθερμανθεί.

Ποτέ μην επισκευάζετε μπαταρίες που έχουν υποστεί βλάβη. Όλες οι εργασίες συντήρησης των μπαταριών πρέπει να εκτελούνται μόνο από τον κατασκευαστή ή από εξουσιοδοτημένα κέντρα σέρβις.



Προστατεύστε την μπαταρία από τη θερμότητα, π.χ. από την παρατεταμένη έκθεση στο ηλιακό φως, τη φωτιά, τη βρωμιά, το νερό και την υγρασία. Υπάρχει κίνδυνος έκρηξης και βραχυκυκλώματος.



Λειτουργείτε και αποθηκεύετε την μπαταρία μόνο σε θερμοκρασίες περιβάλλοντος μεταξύ -20 °C και +50 °C. Μην αφήνετε την μπαταρία στο αυτοκίνητο, για παράδειγμα το καλοκαίρι. Σε θερμοκρασίες < 0 °C, η απόδοση μπορεί να μειωθεί ανάλογα με τη συσκευή.

Φορτίζετε την μπαταρία μόνο σε θερμοκρασίες περιβάλλοντος μεταξύ 0 °C και +35 °C. Φορτίζετε την μπαταρία με σύνδεση USB μόνο με αυτή και σε θερμοκρασίες περιβάλλοντος μεταξύ +10 °C και +35 °C. Η φόρτιση εκτός του θερμοκρασιακού εύρους μπορεί να προκαλέσει ζημιά στην μπαταρία ή να αυξήσει τον κίνδυνο πυρκαγιάς.

Να χειρίζεστε τις αποφορτισμένες μπαταρίες με προσοχή. Οι επαναφορτιζόμενες μπαταρίες αποτελούν πηγή κινδύνου επειδή μπορούν να προκαλέσουν πολύ υψηλό ρεύμα βραχυκυκλώματος. Ακόμη και αν οι μπαταρίες ιόντων λιθίου φαίνονται να βρίσκονται σε κατάσταση αποφόρτισης, δεν αποφορτίζονται ποτέ πλήρως.

Μην βυθίζετε την μπαταρία σε υγρά, όπως (αλμυρό) νερό ή ποτά. Η επαφή με υγρά μπορεί να προκαλέσει βλάβη στην μπαταρία. Αυτό μπορεί να προκαλέσει τη δημιουργία θερμότητας, καπνού, ανάφλεξη ή έκρηξη της μπαταρίας. Μην συνεχίσετε να χρησιμοποιείτε την μπαταρία και επικινηλώστε με ένα εξουσιοδοτημένο από την FEIN κέντρο σέρβις.

Μην χρησιμοποιείτε μπαταρία που έχει υποστεί ζημιά. Η χρήση μιας μπαταρίας πρέπει να διακόπτεται αμέσως, εάν παρουσιάζει μη φυσιολογικά χαρακτηριστικά, όπως οσμή, θερμότητα, αποχρωματισμό ή παραμόρφωση. Η συνεχιζόμενη χρήση μπορεί να προκαλέσει τη δημιουργία θερμότητας, καπνού, ανάφλεξη ή έκρηξη της μπαταρίας.

Μην ανοίγετε, συνθλίβετε, υπερθερμαίνετε ή καίτε την μπαταρία. Σε αντίθετη περίπτωση μπορεί να προκληθούν εγκαύματα και πυρκαγιά. Ακολουθήστε τις οδηγίες του κατασκευαστή.

Σβίστε τις μπαταρίες ιόντων λιθίου που καίγονται με νερό, άμμο ή κουβέρτα φωτιάς.

Αποφεύγετε τα φυσικά χτυπήματα ή τις συγκρούσεις. Τα χτυπήματα και η διείσδυση αντικειμένων μπορούν να προκαλέσουν ζημιά στις μπαταρίες. Αυτό μπορεί να προκαλέσει διαρροή, παραγωγή θερμότητας, δημιουργία καπνού, ανάφλεξη ή έκρηξη της μπαταρίας.

Ποτέ μην φορτίζετε την μπαταρία χωρίς επίβλεψη κατά τη διάρκεια της νύχτας. Σε αντίθετη περίπτωση μπορεί να προκληθεί πυρκαγιά ή έκρηξη.

Βγάλετε την μπαταρία από την αρχική της συσκευασία μόνο όταν πρόκειται να τη χρησιμοποιήσετε.

Αφαιρέστε την μπαταρία από το ηλεκτρικό εργαλείο μόνο όταν αυτό είναι απενεργοποιημένο.

Αφαιρέστε την μπαταρία από το ηλεκτρικό εργαλείο πριν εκτελέσετε εργασίες σε αυτό. Υπάρχει κίνδυνος τραυματισμού σε περίπτωση ακούσιας εκκίνησης του ηλεκτρικού εργαλείου.

Κρατήστε την μπαταρία μακριά από υγρασία και νερό. Καθαρίστε τις βρώμικες συνδέσεις της μπαταρίας και του ηλεκτρικού εργαλείου με ένα στεγνό και καθαρό πανί.

Αφαιρέτε την μπαταρία κατά τη μεταφορά και αποθήκευση του ηλεκτρικού εργαλείου.

Ακολουθήστε τις υποδείξεις ασφαλείας που δίνονται στις οδηγίες λειτουργίας των φορτιστών της FEIN ή των εταιρών της AMPShare.

Τιμές εκπομπών κραδασμών και θορύβου

Οι τιμές εκπομπής κραδασμών και θορύβου που αναφέρονται στις παρούσες οδηγίες έχουν μετρηθεί σύμφωνα με μια μέθοδο μέτρησης που έχει τυποποιηθεί στο πρότυπο EN 62841 και μπορούν να χρησιμοποιηθούν για τη σύγκριση ηλεκτρικών εργαλείων μεταξύ τους. Είναι επίσης κατάλληλα για προκαταρκτική αξιολόγηση της έκθεσης σε κραδασμούς και θόρυβο.

⚠ Οι αναφερόμενες τιμές εκπομπών κραδασμών και θορύβου αντιπροσωπεύουν τις κύριες εφαρμογές του ηλεκτρικού εργαλείου.

Ωστόσο, εάν το ηλεκτρικό εργαλείο χρησιμοποιείται για άλλες εφαρμογές, με διαφορετικά εργαλεία εισαγωγής ή ανεπαρκή συντήρηση, οι συνολικές τιμές εκπομπών κραδασμών και θορύβου ενδέχεται να αποκλίνουν. Αυτό μπορεί να αυξήσει σημαντικά την έκθεση σε κραδασμούς και θόρυβο καθ' όλη τη διάρκεια της περιόδου εργασίας.

Για την ακριβή εκτίμηση της έκθεσης σε κραδασμούς και θόρυβο, θα πρέπει επίσης να λαμβάνονται υπόψη οι χρόνοι κατά τους οποίους το μηχάνημα είναι απενεργοποιημένο ή λειτουργεί αλλά δεν χρησιμοποιείται στην πραγματικότητα. Αυτό μπορεί να μειώσει σημαντικά την έκθεση σε κραδασμούς και θόρυβο καθ' όλη τη διάρκεια της περιόδου εργασίας.

⚠ Καθιερώστε πρόσθετα μέτρα ασφαλείας για την προστασία του χειριστή από τις επιπτώσεις των κραδασμών και του θορύβου, όπως για παράδειγμα: Συντήρηση των ηλεκτρικών εργαλείων και των εργαλείων εισαγωγής, διατήρηση των χεριών ζεστά, οργάνωση των διαδικασιών εργασίας.

Αντιμετώπιση επικίνδυνων σκονών

Οι εργασίες αφαίρεσης υλικών με αυτό το προϊόν δημιουργούν σκόνες που μπορεί να είναι επικίνδυνες.

Το άγγιγμα ή η εισπνοή ορισμένων σκονών, π.χ. αμίαντος και υλικά που περιέχουν αμίαντο, χρώματα με βάση το μόλυβδο, μέταλλα, ορισμένα είδη ξύλου, ορυκτά, πυριτικά σωματίδια υλικών που περιέχουν πετρώματα, διαλύτες χρωμάτων, συντηρητικά ξύλου, αντιρρυπαντικά για πλωτά μέσα μπορεί να προκαλέσουν αλλεργικές αντιδράσεις, αναπνευστικές παθήσεις, καρκίνο ή αναπαραγωγικές βλάβες στους ανθρώπους. Ο κίνδυνος από την εισπνοή σκόνης εξαρτάται από την έκθεση. Χρησιμοποιήστε σύστημα αναρρόφησης προσαρμοσμένο στην παραγόμενη σκόνη καθώς και εξοπλισμό ατομικής προστασίας. Φροντίστε για τον καλό αερισμό του τόπου εργασίας. Αναθέστε την κατεργασία υλικών που περιέχουν αμίαντο μόνο σε επαγγελματίες.

Η σκόνη ξύλου και ελαφρού μετάλλου, τα θερμά μίγματα σκόνης λείανσης και χημικών υλικών μπορούν να αυτοαναφλεγούν ή να προκαλέσουν έκρηξη υπό δυσμενείς συνθήκες. Αποφεύγετε την πτώση σπινθήρων προς το δοχείο σκόνης και την υπερθέρμανση του προϊόντος και του υλικού λείανσης. Αδειάζετε εγκαίρως το δοχείο σκόνης. Ακολουθείτε τις οδηγίες επεξεργασίας του κατασκευαστή του υλικού καθώς και τους κανονισμούς που ισχύουν στη χώρα σας για τα υλικά που πρόκειται να επεξεργαστείτε.

Θέση σε λειτουργία.

Εκτελείτε τα παρακάτω βήματα πριν από κάθε χρήση του προϊόντος:

- Ελέγχετε την καλή κατάσταση και τη λειτουργικότητα του προϊόντος.
- Ελέγχετε το εργαλείο εισαγωγής για σταθερή εφαρμογή.
- Ελέγχετε τη λειτουργία της κινητής προστατευτικής καλύπτρας. Πρέπει να μπορεί να κινείται ελεύθερα και να επιστρέφει αυτόματα στην ακριβή τελική της θέση.

Χειρισμός.

Η υπερφόρτωση του ηλεκτρικού εργαλείου υποδεικνύεται από την λυχνία της περιόδου εργασίας που ανάβει συνεχώς. Σε περίπτωση υπερφόρτωσης, το ηλεκτρικό εργαλείο απενεργοποιείται και δεν μπορεί να ενεργοποιηθεί ξανά μέχρι να κρυώσει.

Σε ορισμένες περιπτώσεις, η επανεκκίνηση δεν είναι δυνατή, γεγονός που σηματοδοτείται από τη λυχνία της περιοχής εργασίας που αναβοσβήνει. Αφαιρέστε την μπαταρία και δοκιμάστε την επανεκκίνηση μετά από λίγα λεπτά. Εάν η λυχνία της περιοχής εργασίας αναβοσβήνει ξανά, επικοινωνήστε με το σέρβις της FEIN.

Ρύθμιση του βόθους κοπής (βλέπε σελίδα 12).

Ρυθμίστε το βόθος κοπής ανάλογα με το πάχος του τεμαχίου εργασίας. Κάτω από το τεμάχιο εργασίας θα πρέπει να είναι ορατό λιγότερο από ένα πλήρες ύψος δοντιού.

Αλλαγή της πριονολεπίδας (βλέπε σελίδα 6/7).



Σύσταση: Αλλάξτε τη λεπίδα του πριονιού χρησιμοποιώντας το εξάρτημα που περιέχεται στο βελτιστάκι (βλ. σελίδα 8).

1. Πατήστε και κρατήστε πατημένο το κουμπί ασφάλισης.
2. Τοποθετήστε ένα κλειδί Allen στη βίδα στερέωσης και περιστρέψτε αργά τον άξονα του πριονιού μέχρι να κλειδώσει η ασφάλιση.
3. Ξεβιδώστε τη βίδα στερέωσης αριστερόστροφα και αφαιρέστε την εξωτερική φλάντζα του πριονιού.
4. Τραβήξτε προς τα πίσω την κινητή προστατευτική καλύπτρα και αφαιρέστε την πριονολεπίδα.
5. Καθαρίστε τις επιφάνειες επαφής μεταξύ της εσωτερικής και της εξωτερικής φλάντζας της πριονολεπίδας.
6. Τοποθετήστε μια νέα λεπίδα πριονιού, προσεχόντας τη σωστή κατεύθυνση περιστροφής και την ευθυγράμμιση των δοντιών του πριονιού. Η κατεύθυνση περιστροφής υποδεικνύεται από βέλη στην λεπίδα του πριονιού και στην κινητή προστατευτική καλύπτρα. Στην ορατή περιοχή της λεπίδας πριονιού, τα δόντια του πριονιού πρέπει να είναι ευθυγραμμισμένα προς την κατεύθυνση πριονίσματος.
7. Τοποθετήστε την εξωτερική φλάντζα της λεπίδας πριονιού και σφίξτε τη βίδα στερέωσης (8 Nm).

Μεταχείριση της μπαταρίας.

Φορτίζετε την μπαταρία μόνο σε εύρος θερμοκρασίας 0 °C ... +35 °C (32 °F ... 95 °F). Κατά την έναρξη της διαδικασίας φόρτισης, η θερμοκρασία της μπαταρίας πρέπει να βρίσκεται εντός του εύρους θερμοκρασίας φόρτισης.

Ένδειξη επιπέδου φόρτισης στην μπαταρία (βλέπε σελίδα 15).

Η κατάσταση φόρτισης μπορεί να υποδειχθεί από τις πράσινες λυχνίες LED της ένδειξης κατάστασης φόρτισης στην μπαταρία. Πατήστε το κουμπί για την ένδειξη επιπέδου φόρτισης ή για να εμφανιστεί το επίπεδο φόρτισης.

Εάν δεν ανάψει καμία λυχνία LED μετά το πάτημα του κουμπιού για την ένδειξη επιπέδου φόρτισης, η μπαταρία είναι επαγωγική και πρέπει να αντικατασταθεί.

Μεταφορά.

Οι μπαταρίες ιόντων λιθίου υπόκεινται στις απαιτήσεις της νομοθεσίας για τα επικίνδυνα εμπορεύματα. Οι μπαταρίες μπορούν να μεταφέρονται από τον χρήστη οδικώς χωρίς περαιτέρω απαιτήσεις.

Σε περίπτωση αποστολής από τρίτους (π.χ.: αεροπορική μεταφορά ή αποστολή εμπορευμάτων), πρέπει να τηρούνται ειδικές απαιτήσεις για τη συσκευασία και την επισήμανση. Σε αυτή την περίπτωση, πρέπει να ζητείται η γνώμη ειδικού σε θέματα επικίνδυνων εμπορευμάτων κατά την προετοιμασία της συσκευασίας.

Αποστέλλετε μπαταρίες μόνο αν το περίβλημα είναι άθικτο. Κολλήστε με ταινία τις ανοιχτές επαφές και συσκευάστε την μπαταρία έτσι ώστε να μην μετακινείται στη συσκευασία. Λάβετε επίσης υπόψη σας τυχόν περαιτέρω εθνικούς κανονισμούς.

Συντήρηση και σέρβις.



Σε περίπτωση ακραίων συνθηκών χρήσης μπορεί κατά την επεξεργασία μετάλλων να συσσωρευτεί αγωγιμη

σκόνη στο εσωτερικό του προϊόντος. Φυσάτε συχνά το εσωτερικό του προϊόντος μέσω των ανοιγμάτων εξαερισμού με στεγνό και χωρίς λάδι πεπιεσμένο αέρα.

Εάν το ηλεκτρικό εργαλείο μπλοκάρει μόνιμα λόγω κακής χρήσης, απαιτείται επαγγελματική συντήρηση.

Προϊόντα που ήρθαν σε επαφή με αμίαντο, δεν επιτρέπεται να δοθούν για επισκευή. Απορρίπτετε τα προϊόντα που έχουν μολυνθεί με αμίαντο σύμφωνα με τις ισχύουσες διατάξεις στη χώρα σας για την απόρριψη αποβλήτων που περιέχουν αμίαντο.

Εάν τα προϊόντα και τα εξαρτήματα της FEIN χρειαστούν επισκευή, επικοινωνήστε με το σέρβις της FEIN στη διεύθυνση www.fein.com.

Αντικαθιστάτε τις ετικέτες και τις προειδοποιήσεις στο προϊόν όταν παλιώνουν και φθείρονται. Χρησιμοποιείτε μόνο γνήσια ανταλλακτικά της FEIN. Ο τρέχων κατάλογος ανταλλακτικών για το προϊόν βρίσκεται στη διεύθυνση www.fein.com.

Αν χρειαστεί, μπορείτε να αντικαταστήσετε οι ίδιοι τα παρακάτω εξαρτήματα:
εργαλεία, μπαταρία

Εγγύηση.

Η εγγύηση για το προϊόν ισχύει σύμφωνα με τις νομικές διατάξεις της χώρας στην οποία κυκλοφορεί. Εκτός αυτού η FEIN σας παρέχει και μια επί πλέον εγγύηση, ανάλογα με την εκάστοτε δήλωση κατασκευαστή της FEIN.

Το αντικείμενο παράδοσης του προϊόντος μπορεί επίσης να περιλαμβάνει μόνο ορισμένα από τα εξαρτήματα που περιγράφονται ή απεικονίζονται στις παρούσες οδηγίες χρήσης.

Δήλωση συμμόρφωσης.

Η **δήλωση συμμόρφωσης CE** ισχύει μόνο για τις χώρες της Ευρωπαϊκής Ένωσης και της ομάδας ΕΖΕΣ (Ευρωπαϊκή Ζώνη Ελεύθερων Συναλλαγών) και μόνο για προϊόντα που προορίζονται για την αγορά της ΕΕ ή της ΕΖΕΣ. Μετά τη διάθεση του προϊόντος στην αγορά της ΕΕ, το σήμα UKCA παύει να ισχύει.

Η **δήλωση UKCA** ισχύει μόνο για την βρετανική αγορά (Αγγλία, Ουαλία και Σκωτία) και μόνο για προϊόντα που προορίζονται για τη βρετανική αγορά. Μετά τη διάθεση του προϊόντος στην βρετανική αγορά, το σήμα CE παύει να ισχύει.

Θέση εκτός λειτουργίας.

1. Αποσυνδέστε το προϊόν από το ηλεκτρικό δίκτυο ή αφαιρέστε την μπαταρία.
2. Αποσυναρμολογήστε τυχόν εργαλεία εισαγωγής και αξεσουάρ που είναι τοποθετημένα στο προϊόν.

Προστασία του περιβάλλοντος, απόσυρση.



Μην πετάτε τις μπαταρίες στα οικιακά απορρίμματα!

Οι συσκευασίες, τα άχρηστα ηλεκτρικά εργαλεία και τα εξαρτήματα πρέπει να ανακυκλώνονται με τρόπο φιλικό προς το περιβάλλον.

Να αποσύρετε κανονικά τις μπαταρίες, μόνο όταν αυτές είναι εκφορτισμένες.

Όταν οι μπαταρίες δεν είναι τελείως άδειες να τις προστατεύετε από βραχυκυκλώματα μονώνοντας το βύσμα με κολλητική ταινία. Διαβάστε όλες τις προειδοποιητικές υποδείξεις.

Μόνο για χώρες της ΕΕ:























Σύμφωνα με την ευρωπαϊκή οδηγία 2006/66/ΕΚ, οι ελαττωματικές ή χρησιμοποιημένες μπαταρίες πρέπει να συλλέγονται χωριστά και να ανακυκλώνονται με περιβαλλοντικά ορθό τρόπο.











Αξεσουάρ.





Χρησιμοποιείτε μόνο τα γνήσια εξαρτήματα της FEIN που προορίζονται για το προϊόν. Για τα εγκεκριμένα ανταλλακτικά του προϊόντος ανατρέξτε στη διεύθυνση www.fein.com.



Oversættelse af den originale betjeningsvejledning.

Anvendte symboler, forkortelser og begreber.

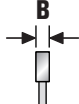
Symbol, tegn	Forklaring
	Læs vedlagte dokumenter som f.eks. brugsanvisning og almindelige sikkerhedsråd.
	Rør ikke roterende dele på el-værktøjet.
	Følg instruktionerne i efterfølgende tekst eller grafik!
	Overhold henvisningerne i teksten ved siden af!
	Generelt forbudstegn. Denne handling er forbudt.
	AMPShare er det fælles batterisystem, der gør det muligt for dig at betjene mange værktøjer fra mange professionelle varemærker med et enkelt batteri.
	Fjern batteriet fra el-værktøjet, før dette arbejdsskridt udføres. Ellers er der fare for kvæstelser som følge af utilsigtet start af el-værktøjet.
	Brug øjenbeskyttelse under arbejdet.
	Brug høreværn under arbejdet.
	Brug håndbeskyttelse under arbejdet.
	Oplad ikke beskadigede batterier.
 	Beskyt akkumulatorbatteriet mod varme f.eks. også mod vedvarende solstråler, brand, snavs, vand og fugt.
	Ekstra information.
	Grebsområde
	Tænde
	Slukke
	se afsnit „Brugsinstruktioner.“
	Hold fingrene væk fra saveområdet, når el-værktøjet kører. Kontakt med savklingen er forbundet med kvæstelsesfare.
	Hold fingrene væk fra saveområdet, når el-værktøjet kører. Kontakt med savklingen er forbundet med kvæstelsesfare.
	Bekræfter at el-værktøjet er i overensstemmelse med gældende direktiver inden for det europæiske fællesskab.
	Bekræfter, at el-værktøjet er i overensstemmelse med de gældende direktiver fra Storbritannien (England, Wales, Skotland).
	Bekræfter, at el-værktøjet stemmer overens med de nationale, tekniske forskrifter fra toldunionen (Belarus, Rusland, Kirgisistan, Kasakhstan og Armenien).

Symbol, tegn	Forklaring
	Dette symbol bekræfter certificeringen af dette produkt i USA og Canada.
	Gælder kun for Kina: Bruges produktet normalt, gælder miljøbeskyttelsen kun i 10 år.
 ADVARSEL	Denne henvisning viser en mulig farlig situation, der kan føre til alvorlige kvæstelser evt. med døden til følge.
 FARE	Denne henvisning advarer mod en umiddelbart forstående farlig situation. En forkert handling kan føre til alvorlige kvæstelser evt. med døden til følge.
	Genbrugstegn: Kendetegner materialer, der kan genbruges.
	Gammelt el-værktøj og andre elektrotekniske og elektriske produkter skal samles og afleveres separat til miljøvenlig genbrug.
	Mærker genanvendelige emballager og produkter, der skal samles og bortskaffes adskilt fra hinanden.
	Batteritype
	Opladertype
	Lille omdrejningstal
	Stort omdrejningstal
(**)	Kan indeholde tal eller bogstaver
(Ax - Zx)	Mærkning til interne formål

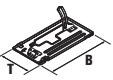
Tegn	Enhed international	Forklaring
U	V _~	Elektrisk jævnspænding
f	Hz	Frekvens
n_0	/min, min ⁻¹ , rpm, r/min	Omdrejningstal i tomgang (med helt ladet akku)
P_1	W	Optagende effekt
P_2	W	Afgivende effekt
T_{CHARGE}	°C	Tilladt omgivelsestemperatur under opladning
\emptyset	mm	Diameter på en rund del
	mm	Diameter på savklinge
	mm	Diameter på savklingens boring
	mm	maks. tandbredde B: Afstand mellem to parallelle niveauer, der berører de modsatliggende sider i mindst tre savtandspidser
	mm	maks. skæredybde T

Tegn	Enhed international	Forklaring
	mm	Mål grundplade (bredde x dybde)
	kg	Vægt iht. EPTA-Procedure 01
L_{pA}	dB	Lydrykniveau
L_{wA}	dB	Lydeffektniveau
L_{pCpeak}	dB	Top lydrykniveau
$K_{...}$		Usikkerhed
a	m/s^2	Svingningsemissionsværdi iht. EN 62841 (vektorsum for tre retninger)
	m, s, kg, A, mm, V, W, Hz, N, °C, dB, min, m/s^2	Basisenheder og afledte enheder fra det internationale enhedssystem SI .

For din egen sikkerheds skyld.

⚠ ADVARSEL Læs alle sikkerhedsråd og instrukser. I tilfælde af manglende overholdelse af sikkerhedsråd og instrukser er der risiko for elektrisk stød, brand og/eller alvorlige kvæstelser. Opbevar alle sikkerhedsråd og instrukser til senere brug.

 Anvend ikke dette el-værktøj, før du har læst nærværende brugsanvisning samt vedlagte „Almindelige sikkerhedsråd“ (skriftnummer 3 41 30 465 06 0) nøje igennem og forstået det hele. Opbevar nævnte materiale til senere brug og giv det videre til en evt. ny ejer.

Læs og overhold ligeledes de gældende nationale arbejdsbeskyttende bestemmelser.

El-værktøjets formål.

Den håndførte, akkudrevne rundsav er beregnet til at udføre lige savsnit i metalmaterialer og kunststoffer med indsatsværktøj og tilbehør, der er godkendt af FEIN, uden tilførsel af vand i vejrbeskyttede omgivelser. Rundsavnen er ikke beregnet til dyksavning.

Alle andre former for brug er uden for den tilsigtede anvendelse.

Forduseelig forkert brug.

Rundsavnen må ikke anvendes til at save i træstoffer. Undgå direkte kontakt med metalspåner på siden med ventilationsåbningerne under tænding, drift og slukning. Vær desuden opmærksom på slid fra gnister og småspåner, hvis der arbejdes med andre el-værktøjer i nærheden. Overholdes dette ikke, kan motoren blive blokeret.

Sikkerhedsråd.

Savearbejde

⚠ FARE Hold hænderne borte fra saveområdet og savklingen. Hold fat i hjælpegrebet eller motorhuset med den anden hånd. Holdes der fast i savnen med begge hænder, kan de ikke blive kvæstet af savklingen.

Tag ikke fat neden under arbejdsemnet. Under arbejdsemnet kan beskyttelseskappen ikke beskytte dig mod savklingen.

Tilpas skæredybden efter emnets tykkelse. Der skal være mindre end en fuld tandhøjde synlig under emnet.

Hold aldrig emnet fast i hånden eller hen over benet. Fikser emnet i en stabil holder. Det er vigtigt, at emnet fastgøres sikkert for at minimere risikoen for kropskontakt, fastklemning af savklinge eller tab af kontrol.

Når du udfører arbejde, der indebærer en risiko for, at indsatsværktøjet kan ramme skjulte strømledninger eller sin egen tilslutningsledning, skal du holde fast i de isolerede greb. Kontakt med en spændingsførende ledning sætter også el-værktøjets metaldele under spænding, hvilket medfører elektrisk stød.

Ved længdeskæring skal der altid benyttes et slag eller en lige kantskinne. Dette vil øge skærepræcisionen og nedsætter risikoen for, at savklingen kommer i klemme.

Brug altid savklinger i den rigtige størrelse og med passende opspændingsboring (f.eks. stjerneformede eller runde). Savklinger, der ikke passer til savens monteringsdele, vil kaste sig, hvorved du vil miste kontrollen over savnen.

Brug aldrig beskadigede eller forkerte mellemlægsskiver eller skruer til savklingen. Mellemlægsskiver og skruer til savklinger er konstrueret specielt til din sav for tilvejebringelse af optimal ydelse samt sikkerhed under arbejdet.

Tilbageslag – årsager og relevante sikkerhedsanvisninger

- Et tilbageslag er en pludselig reaktion som følge af, at savklingen hæfter sig fast, kommer i klemme eller er ude af position; dette fører til, at savnen kommer ud af kontrol og løfter sig op i en bevægelse væk fra emnet i retning mod brugeren;
- Hvis savklingen hæfter sig fast eller kommer i klemme i savspalten, idet denne lukker sig til, vil klingen blokere og motorkraften kaste savnen tilbage i retning mod brugeren.
- Hvis savklingen fordrejes i savsnittet eller positioneres forkert, kan tænderne på savklingens bageste kant hæfte sig fast i overfladen, hvorved savklingen bevæger sig ud af savspalten, og savnen springer tilbage i retning mod brugeren.

Tilbageslag skyldes forkert brug af savnen. Tilbageslag kan imødegås ved bestemte sikkerhedsforanstaltninger, som beskrevet nedenfor.

Hold fast i saven med begge hænder, og bring armene i en stilling, hvor du kan stå imod rekylkraften. Hold dig altid ude i siden i forhold til savklingen - savklingen må ikke være på linie med din krop. I tilfælde af tilbageslag kan rundsaven springe tilbage, dog kan brugeren beherske rekylkraften, hvis der træffes egnede foranstaltninger.

Hvis savklingen kommer i klemme, eller du afbryder arbejdet, skal du slukke saven og holde den i ro i materialet, til savklingen står helt stille. Prøv aldrig at fjerne saven fra emnet eller at trække den tilbage, så længe savklingen bevæger sig, da dette kan føre til tilbageslag. Find årsagen til, at savklingen er i klemme.

Ønsker du at starte en sav, der sidder i emnet, centresavklingen i savspalten, hvorefter det kontrolleres, at savtænderne ikke sidder fast i emnet. Sidder savklingen i klemme, kan den bevæge sig ud af emnet eller forårsage tilbageslag, når saven startes igen.

Store fladeemner skal støttes af for at formindske risikoen for tilbageslag som følge af, at saven sidder fast i emnet. Store fladeemner kan bøje ned ved deres egen vægt. Plader skal støttes på begge sider, både i nærheden af savspalten og ved kanten.

Anvend ikke uskarpe eller beskadigede savklinger. Savklinger med stumpede eller forkert positionerede tænder medfører øget friktion, fastklemning af savklinge samt tilbageslag grundet for smal savspalte.

Spænd indstillingsmekanismerne for skæredybde og skærevinkel fast inden savningen. Hvis indstillingerne ændrer sig under savningen, kan savklingen komme i klemme og forårsage tilbageslag.

Vær særlig forsigtig, hvis der saves i vægge eller andre områder, hvor du ikke kan se ind. Den nedsænkede savklinge kan blokere ved savning i skjulte objekter og forårsage tilbageslag.

Funktion af den nederste beskyttelseskappe

Kontroller hver gang før savning, at den nederste beskyttelseskappe lukker, som den skal. Brug ikke saven, hvis den nederste beskyttelseskappe ikke kan bevæge sig frit og ikke lukker til med det samme. Klem eller bind aldrig den nederste beskyttelseskappe fast i åben position. Hvis du skulle tabe saven på gulvet, kan den nederste beskyttelseskappe blive bøjet. Åbn beskyttelseskappen med returgrebet, og kontroller, at den bevæger sig frit og ikke berører hverken savklinge eller andre dele uanset skærevinkel og -dybde.

Afprøv fjederen til nederste beskyttelseskappe. Hvis nederste beskyttelseskappe og fjeder ikke arbejder fejlfrit, skal udbedring foretages inden brug. Beskadede dele, klæbrige aflejringer eller spånsamlinger gør, at den nederste beskyttelseskappe arbejder forsinket.

Åbn kun den nederste beskyttelseskappe med hånden, hvis der skal udføres særlige snit som f.eks. „dyksavning og vinkelsnit“. Åbn den nederste beskyttelseskappe med returgrebet og slip det igen, så snart savklingen er trængt ind i emnet. Til alt andet savearbejde skal den nederste beskyttelseskappe arbejde automatisk.

Læg ikke saven på arbejdsbænken eller på jorden, uden at den nederste beskyttelseskappe dækker savklingen. En ubeskyttet savklinge med efterløb vil bevæge saven modsat skæreretningen og saver i det, der står den i vejen. Tag højde for, at savklingen har efterløb.

Specielle sikkerhedsforskrifter.

Brug ikke beskadiget el-værktøj. Kontroller altid huset og andre komponenter for beskadigelser som f.eks. revner eller brist, før el-værktøjet tages i brug.

Brug kun godkendte akkuer. Bruges ikke kompatible akkuer, starter maskinen ikke.

Brug personligt beskyttelsesudstyr. Brug helmaske til ansigtet, øjenværn eller beskyttelsesbriller, afhængigt af det udførte arbejde. Brug afhængigt af arbejdets art støvmaske, høreværn, beskyttelseshandsker eller specialforklæde, der beskytter dig mod små slibe- og materialepartikler. Øjnene skal beskyttes mod fremmede genstande, der flyver rundt i luften og som opstår i forbindelse med forskelligt arbejde. Støv- eller ånde-drætsmaske skal filtrere det støv, der opstår under arbejdet. Udsættes du for høj støj i længere tid, kan du lide høretab.

Spær arealet under arbejdsområdet, hvis der arbejdes højt oppe, og sikr altid el-værktøjet og emnet mod at falde ned.

Brug kun el-værktøjet på et stabilt arbejdsareal og sørg for at stå sikkert under arbejdet.

Sikre emnet. Et emne, der holdes med en spændeanordning, holdes mere sikkert end i hånden.

Under arbejdet skal emnet ligge fast og være sikret mod at kunne forskyde sig.

Forsøg ikke at save i meget små emner.

Hold godt fast i el-værktøjet. Der kan opstå høje reaktionsmomenter for en kort tid.

Bearbejd ikke magnesiumholdigt materiale. Brandfare. **Bearbejd ikke CFK (glasfiberforstærket kunststof) og ikke asbestholdigt materiale.** Disse gælder som kræftfremkaldende.

Det er forbudt at skrue eller nitte skilte og tegn på el-værktøjet. En beskadiget isolering beskytter ikke mod elektrisk stød.

Anvend ikke tilbehør, hvis det ikke er udviklet eller frigivet specielt af el-værktøjets fabrikant. Sikker drift er ikke kun givet ved, at tilbehøret passer til dit el-værktøj.

Rengør ventilationsåbningerne på el-værktøjet med regelmæssige mellemrum med ikke-metallisk værktøj. Motorblæseren trækker støv ind i huset. Dette kan føre til elektrisk fare, hvis store mængder metalstøv opsamles.

Ret aldrig blikket ind i el-værktøjets lampelys fra kort afstand. Ret aldrig lampelyset ind i øjnene på andre personer, der befinder sig i nærheden. Lysstrålen kan være skadeligt for øjet.

Ret ikke el-værktøjet mod dig selv, andre personer eller dyr. Skarpt eller varmt tilbehør kan føre til kvæstelser.

Fjern akkuen, før der udføres indstillings- og vedligeholdelsesarbejde på el-værktøjet.

Brug ikke slibeskiver.

Brug kun savklinger med en diameter, der svarer til skiltet på el-værktøjet.

Brug kun savklinger, der er mærket med omdrejnings-tal, der svarer til oplysningerne på el-værktøjet eller højere.

Brug kun savklinger, der er egnet til materialet, der skal saves i.

Undgå en overophedning af savtandspidserne.

Undgå, at materialet smelter, hvis der saves i kunststof.

Berør ikke roterende indsatsværktøjer. Fjern kun spåner, når indsatsværktøjet står stille.

Betjen kun låsekappen til spindlen, når indsatsværktøjet står stille.

Brems ikke savklingen ved at trykke på den i siden.

Kontroller altid, at den bevægelige beskyttelseskappe fungerer, som den skal, før arbejdet startes. Den bevægelige beskyttelseskappe skal kunne bevæge sig frit og vende tilbage til slutpositionen af sig selv både nemt og nøjagtigt.

Den bevægelige beskyttelseskappe må ikke klemmes fast i den tilbagetrukkede position for at save.

Kontroller emnet for fremmedlegemer. Kontroller altid, at der hverken saves i søm eller lign. under arbejdet.

Sluk omgående for motoren, hvis savklingen blokerer.

Brug og behandling af batteriet.

Disse sikkerhedsanvisninger gælder kun for 18V-FEIN-Li-Ion-AMPSHare-akkumulatorbatterier.

Brug kun akkumulatorbatteriet i produkter fra AMPShare-partnerne. AMPShare mærkede 18V-akkumulatorbatterier er 100% kompatible med følgende produkter:

- alle produkter fra FEIN-18V-AMPSHare-systemet
- alle 18V-produkter fra AMPShare-partnerne.

Arbejde med og opladning af forkerte, beskadigede, reparerede eller istandsatte akkumulatorbatterier, efterligninger og fremmede fabrikater er forbundet med fare for brand og/eller fare for eksplosion.

Overhold anbefalingerne til akkumulatorbatterierne, der findes i driftsvejledningen til produktet. Kun på denne måde kan akkumulatorbatteriet og produktet bruges farefrit, desuden beskyttes akkumulatorbatterierne mod farlig overbelastning.

Lad kun akkumulatorbatterierne med opladere, der anbefales af FEIN eller af en af AMPShare-partnerne. En oplader, som er beregnet til en bestemt type akkumulatorbatterier, må ikke benyttes til andre typer batterier, da det vil indebære en risiko for brand.

Akkumulatorbatteriet er delvist opladt, når det udleveres. For at sikre at akkumulatorbatteriet arbejder med fuld ydelse skal akkumulatorbatteriet oplades helt i opladeren, før det bruges første gang.

Opbevar akkumulatorbatterier uden for børns rækkevidde.

Akkumulatorbatterier må hverken skilles ad, åbnes eller hakkes itu. Udsæt ikke akkumulatorbatterierne for mekaniske stød. Beskadiges akkumulatorbatteriet, eller anvendes det forkert, kan skadelige dampe og væsker strømme ud. Dampene kan irritere luftvejene. Lækken-de batterivæske kan forårsage hudirritation eller forbrænding.

Kommer huden i kontakt med batterivæsken, skylles straks med store mængder vand. Kommer akkuvæske i øjnene, vaskes øjnene med rent vand; opsig herefter straks en læge, der kan behandle patienten!

Hvis batterivæsken har fugtet tilgrænsende genstande, kontrolleres de pågældende dele. Brug beskyttelses-handsker for at undgå kontakt med huden. Rengør delene med tørt køkkenpapir eller udskift evt. delene. Udstrømmende dampe kan irritere luftvejene. Lækken-de batterivæske kan forårsage hudirritation eller forbrænding.

Forsøg ikke at kortslutte akkumulatorbatteriet. Det ubrugte akkumulatorbatteri skal holdes på afstand af clips, mønter, nøgler, søm, skruer eller andre små metalgenstande, som evt. kan udgøre en fare for, at kontakterne kortsluttes. Kortslutning mellem kontakterne på batteriet kan forårsage forbrændinger eller ild.

Akkumulatorbatteriet kan blive beskadiget af spidse genstande som f.eks. søm eller skruetrækker eller som følge af kraftpåvirkning udefra. Det kan føre til en intern kortslutning, hvorved akkumulatorbatteriet kan brænde, ryge, eksplodere eller blive for varmt.

Vedligehold aldrig beskadigede akkumulatorbatterier. Al form for vedligeholdelse af akkumulatorbatterier bør kun gennemføres af producenten eller af en befuld-mægtiget kundeservice.



Beskyt akkumulatorbatteriet mod varme f.eks. også mod vedvarende solstråler, brand, snavs, vand og fugt. Fare for eksplosion og kortslutning.



Brug og opbevar kun akkumulatorbatteriet ved omgivelsetemperaturer mellem -20 °C og +50 °C. Sørg for, at akkumulatorbatteriet ikke bliver liggende i bilen f.eks. om sommeren. Ved temperaturer < 0 °C kan dette føre til faldende produktydelse.

Lad kun akkumulatorbatteriet ved omgivelsetemperaturer mellem 0 °C og +35 °C. Lad kun akkumulatorbatteriet med USB-tilslutning ved omgivelsetemperaturer mellem +10 °C og +35 °C. Ladning uden for temperaturområdet kan beskadige akkumulatorbatteriet eller øge brandfaren.

Behandl afladte akkumulatorbatterier forsigtigt. Akkumulatorbatterier er en farekilde, da de kan føre til en meget høj kortslutningsstrøm. Selv om Li-Ion-akkumulatorbatterier tilsyneladende befinder sig i afladt tilstand, aflader de sig aldrig helt.

Dyp ikke akkumulatorbatteriet i væsker som f.eks. (salt-)vand eller drikkevarer. Kontakt med væsker kan beskadige akkumulatorbatteriet. Dette kan føre til varmeudvikling, røgudvikling, antændelse eller eksplosion af akkumulatorbatteriet. Hold op med at bruge akkumulatorbatteriet og kontakt en kundeservice, der er autoriseret af FEIN.

Brug ikke akkumulatorbatteriet, hvis det er beskadiget. Brug af et akkumulatorbatteri skal stoppes med det samme, hvis dette har anormale egenskaber som f.eks. udvikling af lugt, varme, misfarvning eller deformation. Fortsættes brugen af batteriet, kan akkumulatorbatteriet udvikle varme og røg, antændes eller eksplodere.

Forsøg ikke at åbne eller sammentrykke akkumulatorbatteriet, og sørg for, at det ikke bliver alt for varmt eller forbrænder. Hvis dette ikke overholdes, er der fare for forbrænding og brand. Følg producentens anvisninger.

Sluk brændende Li-Ion-akkumulatorbatterier med vand, sand eller brandtæppe.

Undgå fysiske slag/påvirkninger. Slag og indtrængning af genstande kan beskadige akkumulatorbatterierne. Dette kan føre til lækager, varmeudvikling, røgudvikling, antændelse eller eksplosion af akkumulatorbatteriet.

Oplad aldrig akkumulatorbatteriet uden opsyn om nætten. Hvis dette ikke overholdes, kan dette være forbundet med fare for brand og eksplosion.

Tag først akkumulatorbatteriet ud af den originale emballage, når det skal bruges.

Fjern kun akkumulatorbatteriet, når el-værktøjet er slukket.

Tag akkumulatorbatteriet ud af el-værktøjet, før arbejde udføres på el-værktøjet. Går el-værktøjet til sigtet i gang, kan man blive kvæstet.

Beskyt akkumulatorbatteriet mod fug og vand. Rengør akkumulatorbatteriets og el-værktøjets snavsede tilslutninger med en tør og ren klud.

Tag akkumulatorbatteriet ud, før el-værktøjet transporteres og lægges til opbevaring.

Overhold sikkerhedsanvisningerne i driftsvejledningerne til opladerne fra FEIN eller fra AMPShare-partnerne.

Svingnings- og støjemissionsværdier

Svingnings- og støjemissionsværdierne, der er angivet i disse anvisninger, er målt i henhold til en i EN 62841 standardiseret målemetode og kan benyttes til at sammenligne el-værktøjer indbyrdes. De er også egnet til en foreløbig vurdering af svingnings- og støjbelastningen.

 De angivne svingnings- og støj-emissionsværdier oplyser om de væsentlige anvendelsesformål for el-værktøjet.

Hvis el-værktøjet benyttes til andre formål, med andet indsatsværktøj, eller i tilfælde af mangelfuld vedligeholdelse, kan de samlede svingningsværdier og støjemissionsværdierne afvige. Dette kan øge svingnings- og støjbelastningen over den samlede arbejdsperiode betydeligt.

For at kunne foretage en nøjagtig bedømmelse af svingnings- og støjbelastningen skal der også tages højde for de tider, hvor maskinen er slukket, eller hvor den er i gang, uden at være i brug. Dette kan mindske svingnings- og støjbelastningen over den samlede arbejdsperiode betydeligt.

 Fastlæg yderligere sikkerhedsforanstaltninger til beskyttelse af brugeren mod vibrationernes og støjens effekt som f.eks.: Vedligeholdelse af el-værktøj og indsatsværktøj, hold hænderne varme, organisation af arbejdsprocedurer.

Håndtering med farligt støv

Bruges dette produkt til materialeafslibende arbejdsprocesser, opstår der støv, der kan være farligt. Berøring eller indånding af nogle former for støv som f.eks. fra asbest og asbestholdige materialer, blyholdig maling, metal, nogle træsorter, mineraler, silikatpartikler med stenholdige materialer, farveopløsende midler, træbeskyttelsesmidler, antifouling til vandkøretøjer kan udløse allergiske reaktioner, luftvejsygdomme, kræft eller forplantningsskader hos personer med allergiske reaktioner. Risikoen for at indånde støv afhænger af ekspositionen. Brug en udsugning, der er afstemt efter støvet, samt personligt beskyttelsesudstyr. Sørg for god ventilering på arbejdsstedet. Overlad altid behandling af asbestholdigt materiale til fagfolk.

Træstøv og letmetallstøv, varme blandinger af slibestøv og kemiske stoffer kan under ugunstige betingelser antændes af sig selv og føre til eksplosion. Undgå gnistregn hen imod støvbeholder samt overophedning af produktet og slibegodset. Tøm rettidigt støvbeholderen. Følg bearbejdningshenvisningerne fra materialeproducenten samt de forskrifter, der gælder i brugslandet for de materialer, der skal bearbejdes.

Ibrugtagning.

Gennemfør følgende trin, før produktet tages i brug:

- Kontroller, at produktet er i korrekt stand, og at det fungerer, som det skal.
- Kontroller, at indsatsværktøjet sidder godt fast.
- Kontroller funktionen for den bevægelige beskyttelseskappe. Denne skal kunne bevæge sig frit og vende automatisk og nøjagtig tilbage i sin slutposition.

Betjening.

Overbelastes el-værktøjet, lyser arbejdsområdelampe konstant. El-værktøjet slukker, hvis det overbelastes, herefter tændes det først igen, når det er afkølet.

I nogle tilfælde er genstart ikke mulig, i dette tilfælde blinker arbejdsområdelampen. Fjern akkuen og forsøg at starte den igen efter et par minutter. Blinker arbejdsområdelampen igen, kontaktes serviceafdelingen hos FEIN.

Indstil skæredybde (se side 12).

Tilpas skæredybden efter emnets tykkelse. Der skal være mindre end en fuld tandhøjde synlig under emnet.

Udskiftning af savklinge (se side 6/7).





Anbefaling: Skift savklingen med anordningen, der er integreret i kufferten (se side 8).

1. Tryk på låseknappen og hold den nede.
2. Anbring en unbrakonøgle på fastgørelsesskruen og drej savakslen langsomt, til låsen falder i hak.
3. Drej fastgørelsesskruen ud til venstre og tag den udvendige savklingeafslange af.
4. Træk den bevægelige beskyttelseskappe tilbage og tag savklingen af.
5. Rengør kontaktfladerne mellem den indvendige og udvendige savklingeafslange.
6. Anbring en ny savklinge, overhold den korrekte drejeretning og savtandpositionering. Drejeretningen er angivet vha. pile på savklingen og den bevægelige beskyttelseskappe. Savtænderne skal være indstillet i saveretning i savklingsens synlige område.
7. Anbring den udvendige savklingeafslange og spænd fastgørelsesskruen (8 Nm).

Håndtering med batteri.

Oplad kun akkuen ved temperaturer fra 0 °C ... +35 °C (32 °F ... 95 °F). Akku-temperaturen skal befinde sig i akku-ladetemperaturområdet, når opladningen går i gang.

Ladeindikator på akkuen (se side 15).

Ladetilstanden kan vises på akkuen med de grønne LED-lamper på ladeindikatoren. Tryk på tasten til ladeindikatoren  eller  for at få vist ladetilstanden. Lyser der ingen LED-lampe, når der trykkes på tasten til ladeindikatoren, er akkuen defekt og skal skiftes.

Transport.

Li-Ion-akkumulatorbatterierne skal overholde de krav, der findes i bestemmelserne om farligt gods. Akkumulatorbatterierne kan transporteres af brugeren på gader og veje uden yderligere pålæg.

Ved forsendelse gennem tredjemand (f.eks.: lufttransport eller spedition) skal særlige krav vedr. emballage og mærkning overholdes. Her skal man kontakte en faregodseksperter, før forsendelsesstykket forberedes. Send kun akkumulatorbatterier, hvis huset er ubeskadiget. Tilkøb åbne kontakter og indpak akkumulatorbatteriet på en sådan måde, at det ikke kan bevæge sig i emballagen. Følg venligst også eventuelle, videreførende, nationale forskrifter.

Vedligeholdelse og service.



Under ekstreme arbejdsbetingelser kan ledende støv aflejre sig inde i produktet, når metaller bearbejdes. Blæs hyppigt tør og oliefri trykluft gennem ventilationsåbningerne til produktets indvendige rum.

Skulle el-værktøjet blokere vedvarende på grund af forkert anvendelse, skal det vedligeholdes af en fagmand. Produkter, der er kommet i kontakt med asbest, må ikke sendes til reparation. Bortskaf produkter, der er forurenede med asbest, iht. forskrifterne om bortskaffelse af asbestholdigt affald, er gældende i brugslandet.

Kontakt servicen hos FEIN under www.fein.com for at erfare mere om produkter og tilbehør fra FEIN, der skal repareres.

Forny etiketter og advarsler på produktet, hvis de er blevet gamle og slidte.

Brug kun originale reservedele fra FEIN. Den aktuelle reservedelsliste til produktet findes under www.fein.com.

Følgende dele kan du selv udskifte efter behov: tilbehør, akku

Mangelsansvar/reklamationsret og garanti.

Mangelsansvaret/reklamationsretten er fastlagt i de lovbestemmelser, der gælder i det land, hvor maskinen markedsføres. Derudover yder FEIN garanti iht. FEIN fabrikantens garantierklæring.

Produktets leveringsomfang kan også kun omfatte en del af tilbehøret, der er beskrevet eller illustreret i denne driftsvejledning.

Overensstemmelseserklæring.

CE-erklæringen gælder kun for lande i den Europæiske Union og EFTA (European Free Trade Association) og kun for produkter, der er beregnet til EU- eller EFTA-markedet. Når produktet er markedsført på EU-markedet, mister UKCA tegnet sin gyldighed.

UKCA-erklæringen gælder kun for det britiske marked (England, Wales og Skotland) og kun for produkter, der er beregnet til det britiske marked. Når produktet er markedsført på det britiske marked, mister CE-tegnet sin gyldighed.

Udafbrugtagning.

1. Afbryd produktet fra nettet eller fjern akkuen.
2. Fjern indsatsværktøj og tilbehør, der er monteret på produktet.

Miljøbeskyttelse, bortskaffelse.

 **Smid ikke akkumulatorbatterier ud sammen med det almindelige husholdningsaffald!**

Emballage, udtejt el-værktøj og tilbehør bedes afleveret til miljøvenlig genbrug.

Batterier skal være afladet, før de bortskaffes.

Ved ikke fuldstændigt afladene batterier isoleres stikforbindelsen med tape for at beskytte mod kortslutning.

Kun i EU-lande:























Iht. det europæiske direktiv 2006/66/EF skal defekte eller opbrugte akkumulatorbatterier indsamles separat og genbruges iht. gældende miljøforskrifter.











Tilbehør.





Brug kun originalt tilbehør fra FEIN, der er udvalgt til produktet. Tilladt tilbehør til produktet findes under www.fein.com.



Øversettelse av den originale bruksanvisningen.

Anvendte symboler, forkortelser og uttrykk.

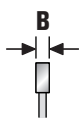
Symbol, tegn	Forklaring
	Vedlagte dokumenter som driftsinstruks og generelle sikkerhetsinformasjoner må absolutt leses.
	Ikke berør de roterende delene til elektroverktøyet.
	Følg anvisningene i teksten eller bildet ved siden av!
	Følg informasjonene i teksten ved siden av!
	Generelle forbudstegn. Dette er forbudt.
	AMPShare er batterisystemet som gjør det mulig å bruke samme batteri på verktøy av mange forskjellige merker.
	Før dette gjøres må batteriet tas ut av elektroverktøyet. Ellers er det fare for skader ved utilsiktet start av elektroverktøyet.
	Bruk øyebeskyttelse ved arbeid.
	Bruk hørselvern ved arbeid.
	Bruk håndbeskyttelse ved arbeid.
	Ikke lad opp skadede batterier.
 	Beskytt det oppladbare batteriet mot varme, f.eks. også mot permanent solinnstråling, ild, smuss, vann og fuktighet.
	Ekstra informasjon.
	Gripeflate
	Innkopling
	Utkopling
	se avsnitt «Betjeningsveiledning.»
	Ikke kom med hendene dine inn i fareområdet mens elektroverktøyet er i gang. Ved kontakt med sagbladet er det fare for skader.
	Ikke kom med hendene dine inn i fareområdet mens elektroverktøyet er i gang. Ved kontakt med sagbladet er det fare for skader.
	Bekrefter at elektroverktøyet er i samsvar med direktivene til Den europeiske union.
	Bekrefter elektroverktøyet er i samsvar med direktivene fra Storbritannia (England, Wales, Skottland).
	Bekrefter at elektroverktøyet er i samsvar med de nasjonale tekniske bestemmelser fra tollunionen (Belarus, Russland, Kirgisistan, Kasakhstan og Armenia).

Symbol, tegn	Forklaring
	Dette symbolet bekrefter sertifiseringen av dette produktet i USA og Canada.
	Er bare gyldig for Kina: Miljøvernet varer i 10 år ved normal bruk av produktet.
 ADVARSEL	Denne informasjonen henviser til en mulig farlig situasjon som kan medføre alvorlige skader eller død.
 FARE	Denne informasjonen advarer mot en farlig situasjon som er umiddelbart forstående. En feil handlemåte kan medføre alvorlige skader eller døden.
	Resirkulerings-tegn: Merker resirkulerbare materialer
	Vrakede elektroverktøy og andre elektrotekniske og elektriske produkter må samles inn hver for seg og leveres inn til en miljøvennlig resirkulering.
	Kjennetegner resirkulerbare emballasjer og produkter som skal samles og kastes separat fra hverandre.
	Batteritype
	Type ladeapparat
	Lavt turtall
	Høyt turtall
(**)	Kan inneholde sifre eller bokstaver
(Ax - Zx)	Merking for interne formål

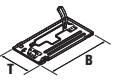
Tegn	Enhet internasjonalt	Forklaring
U	V ₋₋₋	Elektrisk likespenning
f	Hz	Frekvens
n_0	/min, min ⁻¹ , rpm, r/min	Tomgangsturtall (ved fullt oppladet batteri)
P_1	W	Opptatt effekt
P_2	W	Avgitt effekt
T_{CHARGE}	°C	Tillatt omgivelsestemperatur ved ladingen
\emptyset	mm	Diameter til en rund del
	mm	Sagbladets diameter
	mm	Diameter til boring i sagbladet
	mm	maksimal tannbredde B: Avstand mellom to parallelle nivåer som berører de motsatte sidene på minst tre sagtannotoper
	mm	maksimal snittdybde T

Tegn	Enhet internasjonalt	Forklaring
	mm	Mål fotplate (bredde x dybde)
	kg	Vekt tilsvarende EPTA-Procedure 01
L_{pA}	dB	Lydrykknivå
L_{wA}	dB	Lydeffektnivå
L_{pCpeak}	dB	Maksimalt lydtrykknivå
$K_{...}$		Usikkerhet
a	m/s^2	Svingningsemissjonsverdi iht. EN 62841 (vektorsum fra tre retninger)
	$m, s, kg, A, mm, V, W, Hz, N, ^\circ C, dB, min, m/s^2$	Basis- og avledede enheter fra det internasjonale enhetssystemet SI .

For din egen sikkerhet.

⚠ ADVARSEL Les gjennom alle advarslene og anvisningene. Unnløtelse av å overholde advarslene og nedenstående anvisninger kan medføre elektriske støt, brann og/eller alvorlige skader. **Ta godt vare på alle advarslene og informasjonene.**

 Ikke bruk dette elektroverktøyet før du har lest og forstått denne driftsinstruksjonen og de vedlagte "Generelle sikkerhetsinformasjonene" (dokumentnummer 3 41 30 465 06 0). Oppbevar de angitte papirene til senere bruk og overlekk disse sammen med elektroverktøyet hvis det lånes bort eller selges videre.

Følg også de vanlige nasjonale arbeidsmiljøbestemmelser.

Hva elektroverktøyet er beregnet til.

Den håndførte batteridrevne sirkelsagen er beregnet til å utføre rette sagsnitt i metalliske materialer og plast med innsatsverktøy og tilbehør godkjent av FEIN uten vanntilførsel i værbeskyttede omgivelser.

Sirkelsagen er ikke beregnet til dykksnitt.

Alle andre bruksmåter gjelder som ikke korrekt.

Forutsette feilbruk.

Sirkelsagen må ikke benyttes for saging av trematerialer.

Unngå ved innkopling, under drift og ved utkopling direkte kontakt med metallspenning ved siden av ventilasjonsåpningene. Likeså skal det passes på gnistregn og spon som slynges ut når andre elektroverktøy brukes i nærheten. Hvis det ikke tas hensyn til disse anvisningene kan det medføre at motoren blokkerer.

Sikkerhetsinformasjon.

Sageprosesser

⚠ FARE Ikke kom med hendene i fareområdet og på sagbladet. Hold med den andre hånden din ekstrahåndtaket eller motorhuset. Hvis begge hendene holder sagen kan de ikke bli skadet av sagbladet.

Ikke grip under arbeidsstykket. Vernebeskyttelsen kan ikke beskytte deg mot sagbladet under arbeidsstykket.

Tilpass snittdybden til arbeidsstykkets tykkelse. Det bør mindre enn en full tannhøyde være synlig under arbeidsstykket.

Hold arbeidsstykket som skal sages aldri fast i hånden eller over benet. Sikre arbeidsstykket på et stabilt feste. Det er viktig at arbeidsstykket blir festet godt for å minimere faren for kroppskontakt, at sagbladet klemmer eller fører til tap av kontrollen.

Hold elektroverktøyet på de isolerte gripeflatene når du utfører arbeider hvor innsatsverktøyet kan treffe på skjulte strømledninger eller den egne tilkoplingsledningene. Kontakt med en spenningsførende ledning setter også metalldelene til elektroverktøyet under spenning og medfører elektrisk støt.

Bruk ved langskjæring alltid et anlegg eller en rett kantføring. Det forbedrer at snitt blir nøyaktige og reduserer muligheten at sagbladet klemmer.

Bruk alltid sagblader i riktig størrelse og med passende festeboring (f. eks. ruterformet eller rund). Sagblader som ikke passer til sagens montasjedeler, går rundt og fører til tap av kontrollen.

Bruk aldri skadde eller gale underlagsskiver eller skruer til sagbladet. Underlagsskivene og skruene til sagbladet er blitt konstruert spesielt for sagen din, for optimal effektivitet og driftssikkerhet.

Tilbakeslag – årsaker og sikkerhetsinformasjon

- Et tilbakeslag er den plutselige reaksjonen fra et sagblad som har kilt seg fast, klemt seg fast eller er gått innrettet og som fører til at en ukontrollert sag løftes opp og beveger seg ut av arbeidsstykket og i retning av brukeren.
- Hvis et sagblad kiler seg fast eller klemmer seg fast i et sagskår som lukkes, blokkerer sagen og motor-kraften slår sagen tilbake i retning av brukeren.
- Hvis et sagblad vrir eller rettes galt opp i sagsnittet, kan tennene til bakre sagbladkant kile seg fast i overflaten til arbeidsstykket, slik at sagbladet beveger seg ut av sagskåret og sagen spretter tilbake i retning av brukeren.

Tilbakeslag er resultatet av gal eller feilaktig bruk av sagen. Det kan unngås ved å følge egnede sikkerhetstiltak som beskrevet nedenfor.

Hold sagen godt fast med begge hender og plasser armene dine i en stilling som kan ta imot tilbakeslaget. Opphold deg alltid på siden av et sagblad, la aldri sagbladet være i en linje med kroppen din. Ved et tilbakeslag kan sagen rykke bakover, men brukeren kan beherske tilbakeslaget, hvis det ble utført egnede sikkerhetstiltak.

Hvis sagbladet blokkerer eller du avbryter arbeidet, slå av sagen og hold den rolig i arbeidsstykket til sagbladet er stanset helt. Forsøk aldri å fjerne sagen fra arbeidsstykket eller trekke den bakover så lenge sagbladet beveger seg, det kan ellers oppstå et tilbakeslag Finn og fjern årsaken til blokkeringen av sagbladet.

Hvis du vil starte en sag som står fast i arbeidsstykket igjen, sentrerer du sagbladet i sagskåret og kontrollerer om sagtennene ikke har kilt seg fast i arbeidsstykket. Hvis sagbladet kiler seg fast, kan det bevege seg ut av arbeidsstykket eller forårsake et tilbakeslag når sagen startes igjen.

Støtt store plater for å redusere risikoen for tilbakeslag fra et fastklemt sagblad. Store plater kan bøyes av sin egen vekt. Plater må støttes på begge sider, både i nærheten av sagskåret og på kanten.

Ikke bruk butte eller skadde sagblad. I et for smalt sagskår forårsaker sagblad med butte eller galt opprettede tenner stor friksjon, fastklemming av sagbladet eller tilbakeslag.

Trek fast skjæredybde- og skjærevinkelinnstillingene før sagingen. Hvis innstillingene forandrer seg i løpet av sagingen, kan sagbladet klemmes fast og det kan oppstå et tilbakeslag.

Vær spesielt forsiktig ved saging i vegger eller andre områder som ikke kan sees. Det innstikkende sagbladet kan blokkere ved saging i skjulte objekter og forårsake et tilbakeslag.

Det nedre dekselets funksjon

Kontroller før hver bruk at det nedre vernedekselet lukker helt. Ikke bruk sagen hvis det nedre vernedekselet ikke kan bevegges fritt og ikke lukker straks. Klem eller bind det nedre vernedekselet aldri fast i åpnert posisjon. Hvis sagen skulle falle ned på bakken ved en feiltagelse, kan det nedre vernedekselet bøyes. Åpne vernedekselet med hendelen og sikre at det beveger seg fritt og verken berører sagbladet eller andre deler på alle skjærevinkler og snittdyber.

Kontroller fjærens funksjon for det nedre vernedekselet. La sagen gjennomgå service før bruk, hvis verne- deksel og fjær ikke virker feilfritt. Skadde deler, klebrige avleiringer eller sponhauger medfører at det nedre vernedekselet reagerer forsinket.

Åpne det nedre vernedekselet for hånd kun ved spesielle snitt, som f.eks. «dykk- og vinkelsnitt». Åpne det nedre vernedekselet med hendelen og slipp den så snart sagbladet dykker ned i arbeidsstykket. Ved alle andre sagarbeider skal det nedre vernedekselet reagere automatisk.

Legg ikke sagen på arbeidsbenken eller gulvet uten at det nedre vernedekselet dekker til sagbladet. Et ubeskyttet sagblad som fortsatt roterer, beveger sagen i motsatt retning av skjæreretningen og sager alt som er i veien. Vær oppmerksom på sagbladets forsinkelsestid.

Spesielle sikkerhetsinformasjoner.

Ikke bruk skadet elektroverktøy. Kontroller hus og andre komponenter for skader som sprækker eller brudd før hver bruk av elektroverktøyet.

Bruk bare godkjente batterier. Ved bruk av ikke kompatible batterier starter ikke maskinen.

Bruk personlig beskyttelsesutstyr. Avhengig av type bruk må du bruke visir, øyebeskyttelse eller vernebriller. Om nødvendig må du bruke støvmaske, hørselvern, vernehansker eller spesialforkle som holder små slipe- og materialpartikler unna kroppen din. Øynene bør beskyttes mot fremmedlegemer som kan slynges rundt ved visse typer bruk. Støv- eller pustevernmasker må filtrere den typen støv som oppstår ved den aktuelle bruken. Hvis du er utsatt for sterk støy over lengre tid, kan det medføre skader på hørselen.

Sperr av flaten under arbeidsområdet når du arbeider i høyden og sikre elektroverktøyet og arbeidsstykket all- tid mot at de faller ned.

Bruk elektroverktøyet bare på en stabil arbeidsflate og sørg for å stå stødig.

Sikre arbeidsstykket. Et arbeidsstykke som holdes fast med spenninnetninger, holdes sikrere enn med hånden.

Ved bearbeidingen skal arbeidsstykket ligge fast på og være sikret mot forskyvning.

Ikke forsøk å sage ekstremt små arbeidsstykker.

Hold elektroverktøyet godt fast. Det kan oppstå høye reaksjonsmomenter i korte perioder.

Ikke bearbeid materialer som inneholder magnesium. Det er brannfare.

Ikke bearbeid CFK (karbonfiberforsterket plast) og ikke materialer som inneholder asbest. Disse gjelder som kreftfremkallende.

Det er forbudt å skru eller nagle skiit eller tegn på elektroverktøyet. En skadet isolasjon gir ingen beskyttelse mot elektriske støt.

Bruk kun reservedeler eller tilbehør som er levert og godkjent av produsenten. En sikker bruk kan ikke garanteres selv om annet tilbehør som passer til elektroverktøyet blir benyttet.

Rengjør ventilasjonsåpningene til elektroverktøyet med ikke-metalliske verktøy med jevne mellomrom. Motorviften trekker støv inn i motorhuset. Dette kan forårsake elektrisk fare når det samles for mye metallstøv.

Se aldri fra små avstander inn i lampen til elektroverktøyet. Rett lampelyset aldri mot øynene til andre personer som befinner seg i nærheten. Strålingen som genereres av lampen kan være skadelig for øyet.

Rett ikke el-verktøyet mot deg selv, andre personer eller dyr. Det er fare for skader pga. skarpe eller varme innsatsverktøy.

Fjern batteriet før alle innstillings- og vedlikeholdsarbeider på elektroverktøyet.

Ikke bruk slipedisker.

Bruk kun sagblader merket med en diameter i henhold til påskriften på elektroverktøyet.

Bruk kun sagblader merket med et turtall som er i samsvar med angivelsene på elektroverktøyet eller høyere.

Bruk kun sagblader som er egnet for materiale som skal sages.

Unngå at sagtannspissene blir overopphetet.

Unngå at materiale smelter når du sager kunststoff.

Ikke berør roterende innsatsverktøy. Fjern spon bare når innsatsverktøyet står stille.

Trykk på spindelens låseknapp bare når elektroverktøyet står stille.

Ikke brems ned sagbladet ved å trykke mot siden.

Kontroller før hver bruk at det bevegelige vernedekselet fungerer forskriftsmessig. Det bevegelige vernedekselet skal være fritt bevegelig, reagere automatisk, vende tilbake til endeposisjonen enkelt og eksakt.

Ikke klem vernedekselet fast i den tilbaketrukne posisjonen før saging.

Sjekk arbeidsstykket før fremmedlegemer. Vær når du arbeider alltid oppmerksom på at du ikke sager i spikre eller lignende.

Slå motoren straks av når sagbladet blokkerer.

Bruk og behandling av batteriet (batteriblokken).

Denne sikkerhetsinformasjonen gjelder bare for 8V-FEIN-Li-ion-AMPSHare-batterier.

Benytt batteriet bare i produkter fra AMPShare-partnere. 18V-batterier merket med AMPShare er fullstendig kompatible med følgende produkter:

- alle produkter i FEIN-18V-AMPSHare-systemet
- alle 18V-produkter fra AMPShare-partnere.

Ved arbeidet med og opplading av gale, skadde, reparerte eller batterier som er satt i stand, etterligninger og eller fabrikater fra fremmede produsenter er det fare for brann og/eller eksplosjonsfare.

Vær oppmerksom på anbefalingene for batterier i bruksanvisningen for ditt produkt. Bare slik kan batteriet og produktet benyttes uten fare og batteriene blir beskyttet mot farlig overbelastning.

Lad bare opp batteriene opp med ladeapparater som er anbefalt av FEIN eller en av AMPShare-partnerne. Et ladeapparat som er egnet for en bestemt type batteri, kan forårsake brannfare når det blir brukt med andre batterier.

Batteriet er delvis ladet ved levering. For å garantere full effekt fra batteriet, må du lade det fullstendig opp i ladeapparatet før første gangs bruk.

Oppbevar batteriene utilgjengelig for barn.

Batterier må ikke tas fra hverandre, åpnes eller knuses. Ikke utsett batterier for mekaniske støt. Ved skader og usakkyndig bruk av batteriet og det komme ut skadelige damper og væsker. Dampene kan irritere åndedretsorganene. Batterivæske som lekker ut, kan føre til hudirritasjoner eller forbrenninger.

Hvis huden kommer i kontakt med batterivæske, skyll straks med rikelig vann. Dersom batterivæsken kommer inn i øyet, vask øynene med rent vann og oppsøk lege omgående!

Hvis batterivæsken befukter tilgrensende gjenstander, kontroller disse delene. Unngå hudkontakt ved å bruke vernehansker. Rengjør delene med tørt husholdningspapir eller skift ut delene om nødvendig. Damper som lekker ut kan irritere åndedretsorganene. Batterivæske som lekker ut kan føre til hudirritasjoner eller forbrenninger.

Ikke kortslutt batteriet. Hold batteriet som ikke er i bruk, unna binders, mynter, nøkler, spikre, skruer eller andre mindre metallgjenstander som kan lage en forbindelse mellom kontaktene. En kortslutning mellom batterikontaktene kan føre til forbrenninger eller brann.

Batteriet kan bli skadet av spisse gjenstander som spikre eller skrutrekker eller på grunn av påvirkning fra ytre krefter. Resultat kan bli intern kortslutning, og det kan da komme røyk fra batteriet, eller batteriet kan ta fyr, eksplodere eller bli overopphetet.

Vedlikehold aldri skadde batterier. Alt vedlikehold av batterier skal bare utføres av produsenten eller autorisert kundeservice.



Beskytt det oppladbare batteriet mot varme, f.eks. også mot permanent solinnstråling, ild, smuss, vann og fuktighet. Det er fare for eksplosjon og kortslutning.



Bruk og lagre batteriet bare ved en omgivelsestemperatur mellom -20 °C og +50 °C. La batteriet, f.eks. om sommeren ikke ligge i bilen. Ved temperaturer < 0 °C kan det komme til apparatspesifikke innskrenkninger av effekten.

Lad batteriet bare opp ved omgivelsestemperaturer mellom 0 °C og +35 °C. Lad batteriet kun med USB-tilkøpling ved omgivelsestemperaturer mellom +10 °C og +35 °C. Lading utenfor temperaturområdet kan skade batteriet eller øke brannfaren.

Behandle utladede batterier forsiktig. Batterier er en farekilde, da de kan forårsake en meget høy kortslutningsstrøm. Selv om Li-ion batterier tilsynelatende befinner seg i utladet tilstand, utlades disse aldri fullstendig.

Dypp aldri batteriet ned i væsker, som (salt-)vann eller drikker. Kontakt med væsker kan skade batteriet. Dette kan føre til varmeutvikling, røykutvikling, antenning eller eksplosjon av batteriet. Ikke bruk batteriet lenger og ta kontakt med en autorisert FEIN kundeservice.

Ikke bruk et skadet batteri. Bruken av et batteri må opphøre med en gang det oppvises unormale egenskaper, som f.eks. luktutvikling, varme, misfarging eller deformering. Ved fortsatt drift kan batteriet utvikle varme og røyk, antennes eller eksplodere.

Batteriet må ikke åpnes, trykkes sammen, overoppheles eller brennes. Dersom anvisningene ikke blir fulgt er det fare for forbrenning eller brann. Følg produsentens instruksjer.

Slukk brennende Li-ion batterier med vann, sand eller brannteppes.

Unngå fysiske slag/innvirkninger. Slag og inntrengning av gjenstander kan skade batteriene. Dette kan føre til lekkasjer, varmeutvikling, røykutvikling, antennelse eller eksplosjon av batteriet.

Lad aldri batteriet opp uten oppsyn over natten. Dersom dette ikke følges, er det muligens fare for brann og eksplosjon.

Ta batteriet først ut av originalemballasjen, når det skal brukes.

Ta batteriet bare ut når elektroverktøyet er utkopleet.

Ta før arbeider på elektroverktøyet batteriet ut av elektroverktøyet. Hvis elektroverktøyet starter utilsikket, er det fare for skader.

Hold batteriet beskyttet mot fuktighet og vann. Rengjør tilsmussede tilkoblinger på batteriet og elektroverktøyet med en tørr og ren klut.

Ta ut batteriet ved transport og oppbevaring av elektroverktøyet.

Følg sikkerhetsinformasjon i bruksanvisningene til ladeapparatene fra FEIN eller AMPShare-partnere.

Vibrasjons- og støy-emisjonsverdier

Vibrasjons- og støy-emisjonsverdiene som er angitt i disse instruksene er bitt målt i samsvar med en i EN 62841 standardisert måleprosess og kan benyttes for sammenligningen av elektroverktøy med hverandre. De er også egnet for en foreløpig vurdering av vibrasjons- og støybelastningen.

 De angitte vibrasjons- og støy-emisjonsverdiene representerer hovedsakelig bruk av elektroverktøyet.

Hvis elektroverktøyet imidlertid benyttes for annen bruk med avvikende innsatsverktøy eller utilstrekkelig vedlikehold, kan de totale vibrasjonsverdiene og støyemisjonsverdiene avvike. Det kan øke vibrasjons- og støybelastningen tydelig over hele arbeidstiden.

For en nøyaktig vurdering av vibrasjons- og støybelastningen bør det også tas hensyn til tidene hvor apparatet er slått av eller riktig nok er i gang, men faktisk er i bruk. Det kan redusere vibrasjons- og støybelastningen tydelig over hele arbeidstiden.

 Bestem ekstra sikkerhetstiltak for å beskytte brukeren mot virkningen av vibrasjoner og støy som for eksempel: Vedlikehold av elektroverktøy og innsatsverktøy, holde hendene varme, organisasjon av arbeidsprosessene.

Håndtering av farlig støv

Ved arbeidsprosesser med dette produktet som fjerner materiale oppstår støv som kan være farlig.

Berøring eller innånding av noe støv, f.eks. asbest og asbestholdige materialer, blyholdig maling, metall, noen tresorter, mineraler, silikat, partikler av steinholdige materialer, løsemidler for farge, trebeskyttelsesmidler, antifouling for vannkjøretøy kan ved personer utløse allergiske reaksjoner, luftveissykdommer, kreft eller skader grunnet redusert fruktbarhet. Risikoen ved innånding av støv er avhengig av eksposisjonen. Bruk et avsgug samt personlig verneutstyr som er avstemt med støvet som oppstår. Sørg for god ventilasjon på arbeidsplassen. Overlat bearbeiding av asbestholdige materialer kun fagfolk.

Trestøv og lettmetallstøv, varme blandinger av slipestøv og kjemiske stoffer kan ved ugunstige betingelser tenne seg selv eller forårsake en eksplosjon. Unngå gnistregn i retning støvbeholder samt overoppheving av produktet og slipematerialet. Tøm støvbeholderen i rett tid. Legg merke til materialprodusentens henvisninger til bearbeiding samt til bestemmelsene for materialer som skal bearbeides som gjelder i ditt land.

Oppstart

Gjennomfør følgende skritt før hver bruk av produktet.

- Sjekk produktets forskriftsmessige tilstand og at det er funksjonsdyktig.
- Sjekk innsatsverktøyet for at det sitter fast.
- Sjekk funksjonen til det bevegelige verneedekelet. Denne skal være fritt bevegelig og vende automatisk eksakt tilbake til endeposisjonen.

Betjening.

Når elektroverktøyet er overbelastet, vises det ved kontinuerlig lysing av arbeidslampen. Ved overbelastning slås elektroverktøyet av og gjeninnkopling er først mulig etter avkjølingen.

I noen tilfeller er gjenstart ikke mulig som signaliseres ved at arbeidslampen blinker. Fjern batteriet og forsøk en omstart etter noen minutter. Hvis arbeidslampen blinker på nytt, ta kontakt med servicen fra FEIN.

Innstilling av snittybde (Se side 12).

Tilpass snittybden til arbeidsstykkets tykkelse. Det bør mindre enn en full tannhøyde være synlig under arbeidsstykket.

Skifte av sagblad (Se side 6/7).



Anbefaling: Gjennomfør utskifting av sagbladet med innretningen integrert i kofferten (se side 8).



1. Trykk på låseknappen og hold den trykt inne.
2. Sett en unbrakonøkkel på festeskruen og vri sagakselen langsomt til låsingen smetter inn.
3. Vri festeskruen ut mot urviseren og ta av den utvendige sagbladflensen.
4. Trekk det bevegelige verneedekelet tilbake og ta av sagbladet.
5. Rengjør bæreflatene mellom den innvendige og utvendige sagbladflensen.

6. Sett et nytt sagblad inn ved å ta hensyn til korrekt rotasjonsretning og innretning av sagtennene. Rotasjonsretningen er angitt med piler på sagbladet og på det bevegelige vernedekselet. I sagbladets synlige område skal sagtennene være innrettet i sagretningnen.
7. Sett på den utvendige sagbladflensen og trekk fast festeskruen (8 Nm).

Håndtering av batteriet.

Lad opp batteriet kun i temperaturområdet fra 0 °C ... +35 °C (32 °F ... 95 °F). Batteriets temperatur skal være i batteriets ladetemperaturområde når ladingen starter.

Ladeindikator på batteriet (Se side 15).

Ladetilstanden kan vises ved ladeindikatorens grønne LED-er på batteriet. Trykk på tasten for ladeindikatoren  eller  for å vise ladetilstanden.

Lyser ingen LED etter at du har trykket på tasten for batteriindikatoren, er batteriet defekt og må skiftes ut.

Transport

Batteriene Li-Ion skal overholde kravene til farlig gods. Brukeren kan transportere batteriene på gaten uten videre pålegg.

Ved forsendelse som utføres av tredjepersoner (f.eks.: lufttransport eller spedisjon) må det oppfylles spesielle krav til emballasje og merking. Du må da konsultere en ekspert for farlig gods ved forberedelse av forsendelsen.

Send batteriene kun, hvis huset ikke er skadet. Lim igjen de åpne kontaktene og pakk batteriet slik at det ikke beveger seg i emballasjen. Ta også hensyn til eventuelle videregående nasjonale bestemmelser.

Vedlikehold og service.

 Ved ekstreme innsatsbetingelser kan ved bearbeiding av metall støv med ledeevne avleires inne i produktet. Blås produktets indre ofte ut gjennom ventilasjonsåpningene med tørr og oljefri trykkluft.

Hvis elektroverktøyet skulle blokkere permanent på grunn av feil bruk, er det nødvendig med vedlikehold av en fagperson.

Produkter som har vært i kontakt med asbest, må ikke sendes til reparasjon. Håndter produkter kontaminert med asbest i henhold til de gyldige nasjonale bestemmelsene for asbestholdig avfall.

Ta ved produkter og tilbehør fra FEIN som trenger reparasjon kontakt med servicen fra FEIN på www.fein.com.

Skift ut klebeskilt og varselhenvvisninger på produktet ved aldring og slitasje.

Bruk kun originale reservedeler fra FEIN. Den aktuelle reservedelslisten for produktet finner du på www.fein.com.

Følgende deler kan du skifte ut selv etter behov:

innsatsverktøy, batteri

Reklamasjonsrett og garanti.

Reklamasjonsretten for produktet gjelder jf. de lovbestemte bestemmelsene i det landet produktet selges i. Ut over dette yter FEIN garanti i henhold til FEIN-produktentens garantierklæring.

Leveranseprogrammet til produktet kan også bare innbefatte en del av tilbehøret som er beskrevet eller avbildet i denne bruksanvisningen.

Samsvarserklæring.

CE-erklæringen gjelder kun for land i Den europeiske unionen og i EFTA [EØS] (European Free Trade Association) og kun for produkter som er bestemt for markedet i EU eller EFTA. Etter at produktet er introdusert på EU-markedet, mister UKCA-merket sin gyldighet.

UKCA-erklæringen gjelder kun for det britiske markedet (England, Wales og Skottland) og kun for produkter som er bestemt for det britiske markedet. Etter at produktet er introdusert på det britiske markedet, mister CE-merket sin gyldighet.

Driftsstans

1. Kople produktet fra nettet eller fjern batteriet.
2. Demonter innsatsverktøy og tilbehør som er montert på produktet.

Miljøvern, avfallshåndtering.

 Ikke kast batteriene i husholdningsavfallet!

Emballasjer, gammelt elektroverktøy og tilbehør må leveres inn til miljøvennlig resirkulering.

Batterier må kun leveres inn til korrekt deponering i utladet tilstand.

Hvis batteriene ikke er helt utladet må kontaktene isoleres med tape, slik at det ikke oppstår en kortslutning.

Kun for EU- land:























Ifølge det europeiske direktivet 2006/66/EF skal defekte eller oppbrukte batterier samles inn adskilt og tilføres en miljøvennlig gjenvinning.











Tilbehør





Bruk kun originalt tilbehør fra FEIN som er bestemt for produktet. Godkjent tilbehør for produktet finner du på www.fein.com.



Översättning av bruksanvisning i original.

Använda symboler, förkortningar och begrepp.

Symbol, tecken	Förklaring
	Bifogad dokumentation som t. ex. bruksanvisningen och Allmänna säkerhetsanvisningarna ska ovillkorligen läsas.
	Berör inte elverktygets roterande delar.
	Följ anvisningarna i texten eller grafiken!
	Beakta anvisningarna i intilliggande text!
	Allmän förbudssymbol. En sådan hantering är förbjuden.
	Med det delade batterisystemet AMPShare kan du använda många verktyg från olika proffsmärken med ett enda batteri.
	Före detta arbetsmoment ska batteriet tas ur elverktyget. I annat fall finns risk för att elverktyget vid oavsiktlig start orsakar kroppsskada.
	Vid arbetet ska ögonskydd användas.
	Vid arbetet ska hörselskydd användas.
	Vid arbetet ska handskydd användas.
	Ladda inte batterier av främmande fabrikat.
	Skydda batteriet mot hög värme som t.ex. längre solbestrålning, eld, smuts, vatten och fukt.
	
	Tilläggsinformation.
	Greppområde
	Inkoppling
	Frånkoppling
	Se avsnittet "Användningsinstruktioner."
	Håll händerna på betryggande avstånd från sågområdet när elverktyget är påkopplat. Kontakt med sågbladet medför risk för personskada.
	Håll händerna på betryggande avstånd från sågområdet när elverktyget är påkopplat. Kontakt med sågbladet medför risk för personskada.
	Försäkrar om att elverktyget överensstämmer med Europeiska gemenskapens direktiv.
	Försäkrar om att elverktyget överensstämmer med Storbritanniens (England, Wales, Skottland) direktiv.
	Bekräftar elverktygets överensstämmelse med de nationella tekniska föreskrifterna i tullunionen (Belarus (Vitryssland), Ryssland, Kirgisien, Kazakstan och Armenien).

Symbol, tecken	Förklaring
	Denna symbol bekräftar produktens certifiering i USA och Canada.
	Gäller endast för Kina: Miljöskyddets giltighet vid normal användning är 10 år.
	Denna anvisning hänvisar till en eventuellt farlig situation som kan leda till allvarliga personskador eller till död.
	Denna anvisning varnar för en omedelbart förestående farlig situation. Fel hantering kan leda till svår personskada eller till död.
	Återvinningsmärke: märket anger att materialet är återanvändbart
	Kasserade elverktyg och andra elektrotekniska och elektriska produkter ska omhändertas och hanteras på miljövänligt sätt.
	Kännetecken för återvinningsbara förpackningar och produkter, som måste insamlas och disponeras separat från varandra.
	Batterityp
	Typ av laddare
	Lågt varvtal
	Högt varvtal
(**)	Kan innehålla siffror eller bokstäver
(Ax - Zx)	Kodbeteckning för interna syften

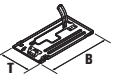
Tecken	Internationell enhet	Förklaring
U	V _~	Elektrisk likspänning
f	Hz	Frekvens
n_0	/min, min ⁻¹ , rpm, r/min	Tomgångsvarvtal (med fulladdat batteri)
P_1	W	Upptagen effekt
P_2	W	Avgiven effekt
T_{CHARGE}	°C	Tillåten omgivningstemperatur vid laddning
\varnothing	mm	Diameter för en rund komponent
	mm	Sågklingans diameter
	mm	Hålets diameter på sågklingan
	mm	Maximal tandbredd B: Avståndet mellan två parallella ytor där de motsatta sidorna berör minst tre spetsar på sågklingan
	mm	Maximalt snittdjup T

Tecken	Internationell enhet	Förklaring
	mm	Fotplattans dimensioner (bredd x djup)
	kg	Vikt enligt EPTA-Procedure 01
L_{pA}	dB	Ljudtrycksnivå
L_{wA}	dB	Ljudeffektnivå
L_{pCpeak}	dB	Toppljudtrycksnivå
$K_{...}$		Onoggrannhet
a	m/s^2	Vibrationsemissionsvärde enligt EN 62841 (vektorsumma i tre riktningar)
	m, s, kg, A, mm, V, W, Hz, N, °C, dB, min, m/s^2	Bas- och härledda enheter från det Internationella enhetssystemet SI .

För din säkerhet.

⚠ VARNING Läs noga igenom alla säkerhetsanvisningar och instruktioner. Fel som uppstår till följd av att säkerhetsanvisningarna och instruktionerna inte följts kan orsaka elstöt, brand och/eller allvarliga personskador. **Förvara alla varningar och anvisningar för framtida bruk.**

 Använd inte detta elverktyg innan du noggrant läst och fullständigt förstätt denna instruktionsbok samt bifogade „Allmänna säkerhetsanvisningar“ (publikationsnummer 3 41 30 465 06 0). Dessa underlag bör förvaras för senare användning och ska bifogas elverktyget vid överlåtelse eller försäljning. Beakta även tillämpliga nationella arbetarskyddsbestämmelser.

Avsedd användning av elverktyget.

Den handhållna batteridrivna cirkelsågen är avsedd för utförande av raka sågsnitt i metallmaterial och plast med av FEIN godkända insatsverktyg och tillbehör utan vattentillförsel i väderskyddad omgivning. Cirkelsågen är inte avsedd för instickssnitt. All annorlunda användning gäller som inte ändamålsenlig.

Felanvändning som kan förutses.

Cirkelsågen får inte användas för sågning av trä. Undvik vid inkoppling, under drift och vid frånkopplingsproceduren direkt kontakt med metallspån vid sidan av ventilationsöppningarna. Ge likaså akt på gnist- och spånsprut från andra elverktyg som används i närheten. Ignorering av dessa direktiv kan leda till motorns blockad.

Säkerhetsanvisningar.

Sågmetod

⚠ FARA Håll händerna på betryggande avstånd från sågområdet och sågklingan. Håll andra handen på stödhandtaget eller motorhuset. Om båda händerna hålls på sågen kan de inte skadas av sågklingan.

För inte in handen under arbetsstycket. Under arbetsstycket kan klingskyddet inte skydda handen mot sågklingan.

Anpassa sågdjupet till arbetsstyckets tjocklek. Den synliga delen av en tand under arbetsstycket måste vara mindre än en hel tand.

Arbetsstycket som ska sågas får aldrig hållas i handen eller över benen. Säkra arbetsstycket på ett stabilt stöd. Det är viktigt att arbetsstycket hålls fast ordentligt för minimering av risken för kontakt med kroppen, inklämning av sågklingan eller förlorad kontroll över sågen.

Håll i elverktyget endast vid de isolerade greppytorna när arbeten utförs på ställen där insatsverktyget kan skada dolda elledningar eller egen anslutningsladd. Om elverktyget kommer i kontakt med en spänningsförande ledning sätts elverktygets metalldelar under spänning som sedan leder till elstöt.

Vid längsriktad sågning ska alltid ett anslag eller en rak kantstyrning användas. Detta förbättrar snittnoggrannheten och minskar risken för att sågklingan kommer i kläm.

Använd alltid sågklingor i rätt storlek och med lämpligt infästningshål (t.ex. i stjärnform eller runt). Sågklingor som inte passar till sågens monteringskomponenter roterar orunt och leder till att kontrollen förloras över sågen.

Använd aldrig skadade eller felaktiga underläggsbrickor eller skruvar för sågklingan. Underläggsbrickorna och skruvarna för sågklingan har konstruerats speciellt för denna såg och har då optimal effekt och driftsäkerhet.

Bakslag – Orsaker och motsvarande säkerhetsanvisningar

- Ett bakslag är en plötslig reaktion hos en sågklinga som hakat upp sig, klämts fast eller är fel inriktad och som leder till att sågen okontrollerat lyfts upp ur arbetsstycket och kastas mot användaren.
- Om sågklingan hakar upp sig eller kläms fast i sågspåret som går ihop, kommer klingan att blockeras varefter motorkraften kastar sågen i riktning mot användaren.
- Om sågklingan snedvrids i sågspåret eller är fel inriktad, kan tänderna på sågklingans bakre kant haka upp sig i arbetsstyckets yta varvid sågklingan går ur sågspåret och hoppar bakåt mot användaren.

Bakslag uppstår till följd av missbruk eller felaktig hantering av sågen. Detta kan undvikas med lämpliga skyddsåtgärder som beskrivs nedan.

Håll stadigt i sågen med båda händerna och håll armarna i ett läge som möjliggör att hålla stånd mot de bakslagskrafter. Stå alltid på sidan om sågklingan, håll aldrig sågklingan i linje med kroppen. Vid ett bakslag kan sågen hoppa bakåt men användaren kan behålla bakslagskraften om lämpliga åtgärder vidtagits.

Om sågklingan kommer i kläm eller arbetet avbryts, koppla från sågen och håll lugnt sågklingan i arbetsstycket tills den stannat fullständigt. Försök aldrig dra sågen ur arbetsstycket eller bakåt så länge sågklingan roterar emedan det kan leda till ett bakslag. Lokalisera och åtgärda orsaken för inklämning av sågklingan.

Vill du återstarta en såg som sitter i arbetsstycket, centrera sågklingan i sågspåret och kontrollera att sågklingans tänder inte hakat upp sig i arbetsstycket. Är sågklingan inklämd kan den gå upp ur arbetsstycket eller orsaka bakslag vid återstart av sågen.

Stöd stora skivor för att reducera risken för ett bakslag till följd av inklämd sågklinga. Stora skivor kan böja sig av sin egen vikt. Skivor måste därför stödas på båda sidorna både i närheten av skårspåret och vid kanten.

Använd inte oskarpa eller skadade sågblad. Sågklingor med oskarpa eller fel inriktade tänder medför till följd av ett för smalt sågspår ökad friktion, inklämning av sågklingan och bakslag.

Före sågning påbörjas dra stadigt fast inställningsanordningarna för sågdjup och snittvinkel. Om inställningen förändras under sågning kan sågklingan klämmas fast och orsaka bakslag.

Var speciellt försiktig vid sågning i existerande väggar eller andra dolda områden. Den inträngande sågklingan kan blockera vid sågning i dolda objekt och förorsaka bakslag.

Undre klingskyddets funktion

Kontrollera innan sågen används att det undre klingskyddet stänger felfritt. Sågen får inte tas i bruk om det undre klingskyddet inte är fritt rörligt och inte stängs omedelbart. Kläm eller bind inte fast det undre klingskyddet i öppet läge. Om sågen av misstag faller ner på golvet kan det undre klingskyddet deformeras. Öppna klingskyddet med återdragningsspaken och kontrollera att det är fritt rörligt och att det vid alla snittvinklar och snittdjup varken berör sågklingan eller andra delar.

Kontrollera funktionen på fjädern till det undre klingskyddet. Låt sågen repareras innan den tas i bruk om undre klingskyddet eller fjädern inte fungerar felfritt. Skadade delar, klibbiga avlagringar eller anhopningar av spån kan hämma det undre klingskyddets rörelse.

Öppna det undre klingskyddet för hand endast vid speciella snitt som t.ex. "Insågning och vinkelsnitt". Öppna det undre klingskyddet med återdragningsspaken och släpp den så fort sågklingan gått in i arbetsstycket. Vid all annan sågning måste det undre klingskyddet fungera automatiskt.

Se till att sågklingan skyddas av det undre klingskyddet när sågen läggs bort på arbetsbänk eller golv. En oskyddad och ännu roterande sågklinga förflyttar sågen mot snittriktningen och risk finns att sågen sågar allt som är i vägen. Beakta därvid sågklingans eftergångstid.

Speciella säkerhetsanvisningar.

Använd aldrig ett skadat elverktyg. Kontrollera före varje användning av elverktyget att höjlet eller andra komponenter inte har skador, som sprickor eller brott.

Använd endast godkända batterier. Vid användning av inte kompatibla batterier startar maskinen inte.

Använd personlig skyddsutrustning. Använd alltefter avsett arbete ansiktsskärm, ögonskydd eller skyddsglasögon. Om så behövs, använd dammfiltermask, hörselskydd, skyddshandskar eller skyddsförkläde som skyddar mot små utslungade slip- och materialpartiklar. Ögonen ska skyddas mot utslungade främmande partiklar som kan uppstå under arbetet. Damm- och andningsskydd måste kunna filtrera bort det damm som eventuellt uppstår under arbetet. Risk finns för hörselskada under en längre tids kraftigt buller.

Spärra vid arbete högt upp utan under arbetsområdet och säkra elverktyget och arbetsstycket mot nedfall.

Använd elverktyget endast på en stabil arbetsyta och se till att du står stadigt.

Säkra arbetsstycket. Arbetsstycket ligger säkrare i en uppspanningsanordning än i handen.

Vid bearbetning måste arbetsstycket ligga stadigt och vara säkrat mot förskjutning.

Försök inte såga extremt små arbetsstycken.

Håll stadigt tag i elverktyget. Höga reaktionsmoment kan kortvarigt uppstå.

Magnesiumhaltigt material får inte bearbetas. Det finns risk för brand.

Bearbeta inte CFK (kolfiberarmerad plast) eller asbesthaltigt material. Dessa ämnen anses vara canceralkstrande.

Det är förbjudet att med skruvar eller nitar fästa brickor och märken på elverktyget. En skadad isolering skyddar inte längre mot elstö.

Använd endast tillbehör som speciellt tagits fram eller godkänts av elverktygets tillverkare. Användningen behöver inte vara säker bara för att tillbehöret passar till elverktyget.

Rengör regelbundet elverktygets ventilationsöppningar med verktyg som inte består av metall. Motorns fläkt drar in damm till motorhuset. Vid kraftig koncentration kan metalldammet orsaka elektrisk fara.

Rikta inte på nära håll blicken mot ljuset från elverktygets lampa. Rikta inte lampans ljus mot ögonen på personer som befinner sig i närheten. Lampans strålning kan skada ögat.

Rikta inte elverktyget mot dig själv, andra personer eller djur. Risk finns att vassa eller heta elverktyg orsakar personskada.

Ta bort batteriet före alla inställnings- och underhållsarbeten på elverktyget.

Slipskivor får inte användas.

Använd endast sågklingor vars diameter motsvarar texten på elverktyget.

Använd endast sågklingor vars varvtalsmärkning motsvarar eller överskrider indikationen på elverktyget.

Använd endast sågblad som är lämpliga för aktuellt material.

Undvik att överhätta sågklingans tandspetsar.

Undvika vid sågning av plast att materialet smälter.

Berör inte roterande insatsverktyg. Avlägsna spån endast då elverktyget är stillastående.

Manövrera spindelns lås knapp endast vid stillastående insatsverktyg.

Bromsa inte upp sågklingan med tryck från sidan.

Kontrollera före varje användning det rörliga klingskyddets korrekta funktion. Det rörliga klingskyddet måste kunna röra sig fritt, automatiskt och lätt samt exakt återgå till slutläget.

Kläm inte fast det rörliga klingskyddet i tillbakadraget läge.

Kontrollera att arbetsstycket inte innehåller främmande partiklar. Se alltid upp vid arbetet att klingan inte kommer i beröring med spikar e.dyl.

När sågklingan blockeras ska motorn genast kopplas från.

Användning och hantering av batterier (batterimoduler).

Dessa säkerhetsanvisningar gäller endast för 18V-FEIN-litiumjon-AMPSHare-batterier.

Använd batteriet endast i AMPShare-Partners produkter. AMPShare märkta 18V batterier är fullständig kompatibla med följande produkter:

- alla produkter i FEIN-18V-AMPSHare-systemet
- alla 18V AMPShare-Partners produkter.

Vid åtgärder på och laddning av felaktiga, skadade, reparerade, renoverade, kopierade batterier eller batterier av främmande fabrikat finns risk för brand och/eller explosion.

Beakta batterirekommendationerna i din produkts bruksanvisning. Endast så kan batteriet och produkten användas säkert och batterierna är skyddade mot farlig överbelastning.

Ladda batterierna endast i de laddare, som FEIN eller en annan AMPShare-Partner rekommenderar. Om en laddare som är avsedd för en viss typ av batterier används för andra batterityper finns risk för brand.

Batteriet levereras ofullständigt laddat. För full effekt ska batteriet före första användningen laddas upp fullständigt i laddaren.

Förvara batterierna oåtkomligt för barn.

Batterierna får inte tas isär, öppnas eller förminskas. Utsätt inte batterierna för mekaniska stötar. Ett skadat eller felanvänt batteri kan orsaka hälsovådliga ångor och vätskor. Ångorna kan leda till irritation i andningsvägarna. Batterivätskan kan medföra hudirritation och brännskada.

Om huden kommit i kontakt med batterivätskan, spola genast omsorgsfullt med vatten. Om batterivätska råkar i ögat tvätta ögat med rent vatten och uppsök genast en läkare!

Om batterivätskan vätt intelligande föremål, kontrollera att delarna inte skadats. Undvik hudkontakt genom att använda handskar. Rengör delarna med ett torrt hushållspapper eller byt vid behov ut delarna. De uppstående ångorna kan leda till irritation i andningsvägarna. Batterivätskan kan medföra hudirritation och brännskada.

Kortslut inte batteriet. Håll gem, mynt, nycklar, spikar, skruvar och andra små metallföremål på avstånd från reservbatterier för att undvika en bygling av kontaktorna. En kortslutning mellan batterikontaktorna kan leda till brännskador eller brand.

Batteriet kan skadas av vassa föremål som t. ex. spikar eller skruvmejslar eller på grund av yttre påverkan. Det kan leda till en intern kortslutning som får batteriet att brinna, röka, explodera eller överhettas.

Utför inte service på skadade batterier. All service av batterier bör ske endast av tillverkaren eller av auktoriserade serviceställen.



Skydda batteriet mot hög värme som t.ex. längre solbestrålning, eld, Smuts, vatten och fukt. Det finns fara för explosion och kortslutning.



Använd och lagra batteriet endast vid en omgivningstemperatur mellan -20 °C och +50 °C. Låt batteriet t.ex. på sommaren inte ligga kvar i bilen. Vid en temperatur på < 0 °C kan det vid vissa produkter leda till en inskränkning av effekten.

Ladda batteriet endast vid omgivningstemperaturer mellan 0 °C och +35 °C. Ladda ett batteri med USB-anslutning endast via den och vid omgivningstemperaturer mellan +10 °C och +35 °C. Laddning utanför temperaturområdet kan öka batteriets fara att skadas eller brinna.

Behandla urladdade batterier försiktigt. Batterierna utgör en fara, emedan de kan orsaka en mycket hög kortslutningsström. Även då litiumjonbatterier verkar vara i urladdat tillstånd, är de inte helt urladdade.

Doppa inte batteriet i vätskor, som (salt-)vatten eller drycker. Kontakt med vätska kan skada batteriet. Det kan leda till bildande av hetta eller rök, batteriets tändning eller explosion. Använd inte batteriet längre och ta kontakt med en av FEIN auktoriserad serviceverkstad.

Använd aldrig ett skadat batteri. Batteriets användning måste omedelbart avslutas om det uppvisar onormala egenskaper, som till exempel alstrande av ljud, hetta, missfärgning eller deformation. Vid fortsatt användning kan batteriet utveckla hetta och rök, antändas eller explodera.

Batteriet får inte öppnas, mosas, överhettas eller brännas. Viv ignorerer uppstår fara för brännskada och brand. Följ tillverkarens anvisningar.

Släck brinnande litiumjonbatterier med vatten, sand eller brandfilt.

Undvik fysiska slag/påverkan. Slag och inträngande föremål kan skada batteriet. Det kan leda till läckage, bildande av hetta eller rök, batteriets tändning eller explosion.

Lämna aldrig batteriet öövervakat i laddning över natten. Vid ignorering uppstår under vissa omständigheter brand- och explosionsfara.

Ta ut batteriet ur originalförpackningen först när det ska användas.

Frånkoppla först elverktyget innan batteriet tas ut.

För alla åtgärder på elverktyget ta batteriet ur elverktyget. Om elverktyget startar oavsiktligt finns risk för kroppsskada.

Håll batteriet skyddat mot fukt och vatten. Rengör batteriets och elverktygets nedsmutsade anslutningar med en torr och ren trasa.

Avlägsna batteriet vid transport och förvaring av elverktyget.

Följ säkerhetsanvisningarna i laddarens bruksanvisningar från FEIN eller AMPShare-Partner.

Vibrations- och bulleremissionsvärden

De vibrations- och bulleremissionsvärden som anges i denna anvisning har utförts enligt en mätmetod standardiserad i EN 62841 och kan användas vid jämförelse av olika elverktyg. Den kan även tillämpas för preliminär bedömning av vibrations- och bullerbelastning.

 De angivna vibrations- och bulleremissionsvärdena motsvarar den huvudsakliga användningen av elverktyget.

Om däremot elverktyget används för andra ändamål och med andra insatsverktyg eller inte underhållits ordentligt kan de totala vibrationsvärdena och bulleremissionsvärdena avvika. Detta kan öka vibrations- och bullerbelastningen väsentligt under den totala tidsperioden.

För en exakt bedömning av vibrations- och bullerbelastningen bör även de tider beaktas när elverktyget är frånkopplat eller är igång, men inte används. Detta kan minska vibrations- och bullerbelastningen väsentligt under den totala tidsperioden.

 Bestäm extra säkerhetsåtgärder för att skydda operatören mot vibrationens och bullrets inverkan, t.ex.: underhåll av elverktyget och insatsverktygen, varmhållning av händerna, organisation av arbetsförloppen.

Hantering av hälsovådligt damm

Om produkten används för arbetsprocesser som avverkar material kan hälsovådligt damm uppstå.

Beröring eller inandning av vissa damm som t.ex. från asbest och asbesthaltigt material, blyhaltig målning, metall, vissa träslag, mineraler, silikatpartiklar från stenhaltigt material, färglösningsmedel, träskyddsmedel, antifouling för vattenfordon kan hos personer utlösa allergiska reaktioner, andningsbesvär, cancer eller fortplantningsskada. Risken vid inandning av damm är beroende av expositionen. Använd för det uppstående dammet anpassad utsgugning samt personlig skyddsutrustning. Se till att arbetsplatsen är väl ventilerad. Låt endast en fackman bearbeta asbesthaltigt material.

Trädamm och lättmetallsdamm, het blandning av slipdamm och kemiska ämnen kan under ogynnsamma förhållanden självantändas eller explodera. Undvik gnistor i riktning mot dammbehållaren samt överhettning av produkten och slipmaterialet. Töm dammbehållaren i god tid. Beakta materialtillverkarens föreskrifter samt föreskrifterna som gäller i ditt land för material som bearbetas.

Driftstart.

Utför följande steg före varje användning av produkten:

- Kontrollera produktens ordentliga tillstånd och funktionsduglighet.
- Kontrollera att insatsverktyget sitter stadigt.
- Pröva det rörliga klingskyddets funktion. Det måste röra sig fritt och självständigt returnera exakt till sitt slutläge.

Handhavande

En överbelastning av elverktyget visas genom permanent lysande arbetsområdets lampa. Vid överbelastning kopplar elverktyget från och en återinkoppling är möjlig endast då det svalnat.

I vissa fall är en ny start inte möjlig, vilket signaleras genom arbetsområdets blinkande lampa. Ta bort batteriet och försök starta på nytt efter några minuter. Om arbetsområdets lampa fortfarande blinkar, kontakta FEIN service.

Ställ in skärdjupet (se sidan 12).

Anpassa sågdjupet till arbetsstyckets tjocklek. Den synliga delen av en tand under arbetsstycket måste vara mindre än en hel tand.

Byte av sågklinga (se sidan 6/7).



Rekommendation: Gör utbyte av sågblad med den i väskan integrerade anordningen (se sida 8).

1. Tryck och håll låsknappen nedtryckt.
2. Ställ en sexkantnyckel på fästskruven och vrid sågaxeln långsamt tills låsningen går i grepp.
3. Skruva moturs bort fästskruven och ta sedan bort den yttre sågklingan.
4. Dra det rörliga klingskyddet tillbaka och ta bort sågklingan.
5. Rengör stödytan mellan sågklingans inre och yttre flänsar.
6. Montera en ny sågklinga med beaktning av korrekt rotationsriktning och sågtändarnas riktning. Rotationsriktningen är angiven med pilar på sågklingan och det rörliga klingskyddet. På sågklingans synliga område måste sågtändarna vara riktade i sågningsriktningen.
7. Montera sågklingans yttre fläns och spänn fast fästskruven (8 Nm).

Hantering av batterier.

Ladda batteriet endast vid temperaturområdet 0 °C - +35 °C (32 °F - 95 °F). Batteriets temperatur måste vid start av laddning ligga inom batteriets temperaturområde för laddning.

Laddningsindikator på batteriet (se sidan 15).

Laddningstillståndet kan visas med laddningsindikatorns gröna lysdioder på batteriet. Tryck på knappen för laddningsindikator (ON) eller  för att visa laddningstillståndet.

Om ingen lysdiod tänds när knappen för laddningsindikatorn trycks ned, är batteriet defekt och måste bytas ut.

Transport.

Litiumjonbatterierna är underkastade kraven för farligt gods. Användaren ska utan ytterligare förpliktelser transportera batterierna på allmän väg.

Vid transport genom tredje person (t ex.: flygfrakt eller spedition) ska speciella villkor för förpackning och märkning beaktas. I detta fall bör vid förberedelse av transport en expert för farligt gods konsulteras.

Batterier får försändas endast om höljet är oskadat. Tejpa öppna kontakter och förpacka batteriet så att det inte kan röras i förpackningen. Beakta även tillämpliga nationella föreskrifter.

Underhåll och service.



Under extrema betingelser kan ledande damm samlas i elverktygets inre när metall bearbetas. Blås ofta produkten inre rent genom ventilationsöppningarna med torr och oljefri tryckluft.

Om elverktyget blockerar permanent, fordras yrkesservice.

Produkter som varit i beröring med asbest får inte lämnas till reparation. Disponera med asbestkontaminerade produkter enligt landets gällande instruktioner för hantering av asbesthaltigt avfall.

Vänd dig vid reparationsbehov av FEIN produkter och tillbehör till FEIN Service vid www.fein.com.

Förnya dekalerna och varningsanvisningar på produkten vid åldring och slitage.

Använd endast FEIN originalreservdelar. Den gällande reservdelslistan för produkten finner du under www.fein.com.

Följande delar kan du vid behov själv byta ut:

insatsverktyg, batteri

Garanti och tilläggsgaranti.

Garanti lämnas på produkten enligt de lagbestämmelser som gäller i aktuellt användningsland. Dessutom lämnar FEIN en tilläggsgaranti enligt FEIN-tillverkargaranti-förklaring.

Vid leverans av produkten kan vissa delar saknas av de tillbehör som beskrivs eller visas i denna bruksanvisning.

Försäkran om överensstämmelse.

CE-försäkran gäller endast för Europeiska unionens länder och EFTA (European Free Trade Association) och endast för produkter som är avsedda för EU- eller EFTA-marknaden. Efter marknadsintroduktionen av produkten på EU-marknaden förlorar UKCA tecknet sin giltighet.

UKCA-försäkran gäller endast för den brittiska marknaden (England, Wales och Skottland) och endast för produkter som är avsedda för den brittiska marknaden. Efter marknadsintroduktionen av produkten på brittiska marknaden förlorar CE - tecknet sin giltighet.

Urdrifftagande.

1. Frånkoppla produkten från elnätet eller avlägsna batteriet.
2. Demontera insatsverktyg och tillbehör som monterats på produkten.

Miljöskydd, avfallshantering.



Släng inte batterier i hushållsavfall!

Förpackning, skrotade elverktyg och tillbehör ska hanteras på miljövänligt sätt.

Avfallshandla batterier endast i urladdat tillstånd.

Om batteriet inte är fullständigt urladdat, isolera stickkontakten med tejp för att undvika kortslutning.

Endast för EU-länder:

Enligt europeiska direktivet 2006/66/EG bör felaktiga eller förbrukade batterier samlas separat och överlämnas till en miljövänlig återanvändning.











Tillbehör.





Använd endast FEIN originaltillbehör som är avsedda för produkten.. Tillåtna tillbehör för produkten finner du under www.fein.com.



Alkuperäisen käyttöohjeen käännös.

Symbolit, lyhenteet ja erikoissanasto.

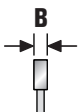
Piktogrammit	Selitys
	Oheisiin dokumentteihin sekä käyttöohjeisiin ja yleisiin turvaohjeisiin on ehdottomasti perehdyttävä.
	Sähkötyökalun pyöriviin osiin ei saa koskea.
	Noudata viereisen tekstin tai grafiikan ohjeita!
	Noudata viereisen tekstin ohjeita!
	Yleinen kieltokilpi. Kyseinen toimenpide on kielletty.
	AMPShare on yhteinen akkujärjestelmä, jonka avulla voit käyttää monia erimerkkisiä ammattityökaluja vain yhdellä akulla.
	Ennen tätä työvaihetta akku on otettava irti sähkötyökalusta. Muutoin sähkötyökalu voi käynnistyä itsestään ja aiheuttaa tapaturman.
	Työstön aikana silmät on suojattava lasilla.
	Työstön aikana on käytettävä kuulosuojainta.
	Työstön aikana on käytettävä suojakäsineitä.
	Vioittunutta akkua ei saa ladata.
	Suojaa akku kuumuudelta esim. myös pitkäaikaiselta auringonpaisteelta, tulelta, vedeltä ja kosteudelta.
	Lisätietoja.
	Kahvapinta
	Päällekytkentä
	Päältäkytkentä
	katso kappaletta ”Käyttöohjeita.”
	Pidä kädet loitolla sahausalueelta sähkötyökalun käydessä. Sahanterää kosketettaessa on olemassa loukkaantumisvaara.
	Pidä kädet loitolla sahausalueelta sähkötyökalun käydessä. Sahanterää kosketettaessa on olemassa loukkaantumisvaara.
	Vahvistaa, että sähkötyökalun rakenne vastaa EU-direktiivien suosituksia.
	Vahvistaa sähkötyökalun yhdenmukaisuuden Iso-Britannian (Englanti, Wales, Skotlanti) direktiivien mukaisesti.
	Vahvistaa sähkötyökalun yhdenmukaisuuden tulliliiton (Valko-Venäjä, Venäjä, Kirgisia, Kazakstan, Armenia) kansallisten teknisten säännösten kanssa.

Piktogrammit	Selitys
	Tämä symboli vahvistaa tuotteen sertifiointin USA:ssa ja Kanadassa.
	Pätee vain Kiinaa varten: Ympäristönsuojelun voimassaolo tuotteen normaalissa käytössä on 10 vuotta.
 VAROITUS	Teksti varoittaa mahdollisesta vaarallisesta tilanteesta, joka voi johtaa vakavaan työtaturmaan tai jopa hengenvaaraan.
 VAARA	Tämä huomautus varoittaa välittömästä edessä olevasta vaarallisesta tilanteesta. Väärä käsittelytapa voi johtaa vaikeaan loukkaantumiseen tai kuolemaan.
 Li-Ion	Kierrätysmerkki: uusiokäyttöön kelpaavien materiaalien tunnistukseen
	Vanhat, käytöstä poistetut sähkötyökalut ja muut sähkökäyttöiset laitteet on hävitettävä ympäristöystävällisesti johtamalla ne kierrätykseen.
	Karakterisoi kierrätyskelpoisia pakkauksia ja tuotteita, joita tulee kerätä ja hävittää erikseen toisistaan.
	Akkutyyppi
	Latauslaitteen malli
	Alhainen kierroslukualue
	Korkea kierroslukualue
(**)	voi sisältää kirjaimia tai numeroita
(Ax - Zx)	Tunnus sisäisiä tarkoituksia varten

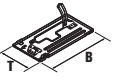
Merkki	Kansainvälinen yksikkö	Selitys
U	V ₋₋₋	Tasajännite
f	Hz	Taajuus
n_0	/min, min ⁻¹ , rpm, r/min	Kierrosluku tyhjäkäynnillä (akku täydessä varauksessa)
P_1	W	Ottoteho
P_2	W	Antoteho
T_{CHARGE}	°C	Sallittu ympäristön lämpötila ladattaessa
\emptyset	mm	Pyöreän kappaleen läpimitta
	mm	Sahanterän läpimitta
	mm	Sahanterän aukon läpimitta
	mm	hampaan suurin sallittu leveys B: Kahden samansuuntaisen tason välinen etäisyys, joiden vastakkaisia sivuja koskettavat vähintään kolme sahanhampaan kärkeä
	mm	Maks. leikkuusyvyys T

Merkki	Kansainvälinen yksikkö	Selitys
	mm	Pohjalevyn mitat (leveys x syvyys)
	kg	Paino vastaa EPTA-Procedure 01-tietoja
L_{pA}	dB	Äänen painetaso
L_{wA}	dB	Äänitaso
L_{pCpeak}	dB	Äänen painetason huippuarvo
$K_{...}$		Epävarmuustekijä
a	m/s^2	Tärinäarvo vastaa standardia EN 62841 (vektorisumma, kolmiulotteinen)
	m, s, kg, A, mm, V, W, Hz, N, °C, dB, min, m/s^2	Kansainväliseen SI-järjestelmään sisältyvät perusyksiköt ja sen johdannaisyksiköt.

Työturvallisuus.

VAROITUS Lue kaikki turvallisuus- ja muut ohjeet. Turvallisuusohjeiden laiminlyönti saattaa johtaa sähköiskuun, tulipaloon ja/tai vakavaan loukkaantumiseen.

Säilytä kaikki turvallisuus- ja muut ohjeet tulevaisuuttä varten.

 Sähkötyökalun saa ottaa käyttöön vasta sitten, kun ensin on perehdytty käyttöohjeeseen sekä oheisiin yleisiin turvaohjeisiin (julkaisunumero 3 41 30 465 06 0) niin, että niissä annetut ohjeet tulevat ymmärretyiksi. Säilytä kyseiset dokumentit vastaisuuden varalta ja anna ne mukaan, mikäli laite luovutetaan toisen käyttöön tai myydään eteenpäin. Niiden ohella on noudatettava voimassa olevia lakisääteisiä työturvallisuusmääräyksiä.

Sähkötyökalun määrittäminen

Käsinohjattu, akkukäyttöinen pyörösaha on tarkoitettu suorien sahausten tekemiseen metalliin ja muoviin, käyttäen FEINin hyväksymiä vaihtotyökaluja ja tarvikkeita, ilman veden syöttöä, säältä suojatussa ympäristössä.

Pyörösaha ei ole tarkoitettu opposahaukseen.

Kaikki muunlainen käyttö katsotaan määrätystenvastaiseksi.

Ennustettavissa oleva väärinkäyttö.

Pyörösahaa ei saa käyttää puuaineiden sahauskseen. Vältä käynnistyksessä, käytön aikana sekä poiskytkettäessä suoraa kosketusta metallilastujen kanssa sivussa olevien tuuletusaukkojen alueella. Lisäksi tulee varoa lentäviä kipinöitä ja lastuja läheisistä käytössä olevista sähkötyökaluista. Jos nämä ohjeet jätetään noudattamatta saattaa se johtaa moottorin tukkeutumiseen.

Turvaohjeita.

Sahasmenetelmä

VAARA Pidä kädet loitolla sahausalueelta ja sahanterästä. Pidä toinen käsi lisäkavassa tai moottorikotelossa. Kun molemmat kädet pitävät sahaa, sahanterä ei pysty vahingoittamaan niitä.

Älä pane käsiä työkappaleen alle. Suojus ei pysty suojaamaan käsiä sahanterältä, jos ne ovat työkappaleen alapuolella.

Sovita sahausvyövyys työkappaleen paksuuden mukaan. Työkappaleen alla tulisi terää näkyä korkeintaan täyden hammaskorkeuden verran.

Älä koskaan pidä sahattavaa työkappaletta kädessä tai sylissä. Tue työkappaletta tukevaan kiinnikkeeseen. On tärkeää kiinnittää työkappale hyvin, jotta kosketus kehoon, sahanterän jääminen puristukseen ja hallinnan menettäminen minimoitaisiin.

Pidä sähkötyökalua eristetyistä kahvapinnoista, kun teet töitä, joissa vaihtotyökalu saattaa osua piilossa oleviin sähköjohtoihin tai omaan liitäntäjohtoon. Kosketus jännitteeseen johtoon saattaa myös sähkötyökalun metalliosat jännitteiseksi ja johtaa sähköiskuun.

Käytä pitkittäissahauksissa aina vastetta tai suoraa reunaohjausta. Tämä parantaa sahaustarkkuutta ja pienentää riskiä, että sahanterä jää puristukseen.

Käytä aina oikean kokoisia sahanteriä, joiden kiinnitysreikä on sopiva (esim. tähden muotoinen tai pyöreä). Sahanterät, jotka eivät sovi sahan asennusosiin pyörivästä epäkeskeisesti ja johtavat hallinnan menettämiseen.

Älä koskaan käytä vaurioituneita tai vääranlaisia sahanterän aluslaattoja tai -pultteja. Sahanterän aluslaatat ja pultit on erityisesti suunniteltu sahasi varten, antaen parasta mahdollista tehokkuutta ja toimintavarmuutta.

Takaisku – Syy ja vastaavat turvallisuusohjeet

- Takaisku on äkillinen reaktio, joka johtuu kiinni tarttuneesta, puristukseen jääneestä tai väärin suunnatusta sahanterästä, joka saa hallitsemattoman sahan ponnahtelemaan ylös työkappaleesta käyttäjää kohti.
- Jos sahanterä tarttuu tai jää puristukseen sulkeutuvan sahausuraan, sitä jarrutetaan voimakkaasti ja moottorin voima saattaa sahan ponnahtamaan taaksepäin käyttäjää kohti.
- Jos sahanterä eksyy tai suunnataan väärin sahausurassa saattavat sahanterän takareunan hampaat tarttua työkappaleen pintaan, jolloin sahanterä liikkuu ylös urasta ja saha ponnahtaa käyttäjää kohti.

Takaisku johtuu sahan väärinkäytöstä tai sahan käytöstä väärään tarkoitukseen tai väärissä olosuhteissa. Se voidaan estää sopivin varotoimin, joita selostetaan seuraavassa.

Pidä sahaa tukevasti kaksin käsin ja saata käsivarret asentoon, jossa voit ottaa vastaan takaiskun voiman. Pidä kehosi jommallakummalla puolella sahanterää, ei koskaan linjassa sahanterän kanssa. Takaiskussa pyörösaaha sinkoutuu taaksepäin, käyttäjä voi kuitenkin hallita takaiskuvuimia, noudattamalla määrättyjä varotoimia.

Jos sahanterä joutuu puristukseen tai keskeytät työn, tulee sinun pysäyttää saha ja pitää se rauhallisesti paikoillaan työkappaleessa, kunnes sahanterä on pysähtynyt. Älä koskaan koeta vetää sahanterää ylös työkappaleesta tai taaksepäin niin kauan kuin sahanterä pyörii, se saattaa johtaa takaiskuun. Määrittele ja poista sahanterän puristukseen joutumisen syy.

Jos tahdot käynnistää työkappaleessa olevan sahan uudelleen, keskitä sahanterä sahausurassa ja tarkista, että hampaat eivät ole tarttuneet työkappaleeseen. Jos sahanterä on puristuksessa, se saattaa liikkua ylös työkappaleesta tai aiheuttaa takaiskun, kun saha käynnistetään uudelleen.

Tue isot levyt, sahanterän puristukseen joutumisen aiheuttaman takaiskuvaaaran minimoimiseksi. Suuret levyt voivat taipua oman painonsa takia. Levyt tulee tukea molemmilta puolilta, sekä sahanterän vierestä, että reunoista.

Älä käytä tylisiä tai vaurioituneita sahanteriä. Sahanterät, joissa on tylsät tai väärin suunnatut hampaat aiheuttavat liian ahtaan sahausuran takia kasvavan kitkan, sahanterän puristukseen joutumisen ja takaiskun.

Kiristä sahausvyöyden ja leikkauskulman säätöruuvit ennen sahausta. Jos muutat säätöjä sahausksen aikana, saattaa se johtaa sahanterän puristukseen ja takaiskuun.

Ole erityisen varovainen sahausksissa valmiisiin seinisiin tai muihin alueisiin, joiden taustaa tai rakennetta et pysty näkemään. Sahanterä saattaa upottaa osua pinnalla oleviin kohteisiin ja aiheuttaa takaiskun.

Alemman suojuksen toiminta

Tarkista ennen jokaista käyttöä, että alempi suojuksen sulkeutuu moitteettomasti. Älä käytä sahaa, jos alempi suojuksen ei liiku vapaasti eikä sulkeudu välittömästi. Älä koskaan purista tai sido alemmaa suojusta auki-asentoon. Jos saha tahattomasti putoaa lattialta, saattaa alempi suojuksen taipua. Avaa suojuksen nostovivulla ja varmista, että se liikkuu vapaasti, eikä kosketa sahanterää tai muita osia missään sahauskulmassa tai syvyydessä.

Tarkista alemman suojuksen jousen toiminta. Anna huolta saha ennen käyttöä, jos alempi suojuksen tai jousi ei toimi moitteettomasti. Alempi suojuksen saattaa toimia jäykkäliikkeisesti johtuen violituneista osista, tahmeista kerrostumista tai kasaantuneesta purusta.

Avaa alempi suojuksen käsin vain erikoisissa sahausksissa, kuten ”uppo- ja kulmasahaussissa”. Avaa alempi suojuksen nostovivulla, ja päästä se vapaaksi heti, kun sahanterä on uponnut työkappaleeseen. Kaikissa muissa sahaustöissä alemman suojuksen tulee toimia automaattisesti.

Älä aseta sahaa työpenkille tai lattialle, ellei alempi suojuksen peitä sahanterää. Suojaamaton jälkikäyvä sahanterä kuljettaa sahaa leikkauksunna taaksepäin ja sahaa kaiken, mikä osuu sen tielle. Ota sahan jälkikäyntiaika huomioon.

Erityiset varotoimenpiteet.

Älä käytä violituneita sähkötyökaluja. Tarkista ennen sähkötyökalun jokaista käyttöä, ettei kotelossa tai muissa osissa ole vaurioita, kuten halkemia tai murtumisia.

Käytä vain sallittuja akkuja. Käytettäessä ei-yhteensopivia akkuja kone ei käynnisty.

Muista henkilökohtaiset suojaruusteet. Käytä työstötilanteesta riippuen kasvosuojainta, silmäsuojainta tai suojalaseja. Jos mahdollista, käytä pölysuojainta, kuulosuojainta, suojakäsineitä tai erikoisvaatetusta, joka antaa suojan ilmaan sinkoilevilta hioma- ja materiaalihiukkasilta. Varsinkin silmät on suojattava eri työstöta-voilla ilmaan sinkoilevilta hiukkasilta. Pöly- ja hengityssuojainten täytyy pystyä suodattamaan työstössä syntyvä pöly. Pitkäaikainen altistuminen melulle saattaa heikentää kuuloa.

Sulje alue työkohteen alapuolella kun työskentelet korkealla, ja varmista sähkötyökalu ja työkappale putoamiselta.

Käytä sähkötyökalua ainoastaan tukevalla työalustalla ja varmista tukeva seisoma-asento.

Varmista työkappaleen asento. Kun työkappale kiinnitetään sopivaan työpenkkiin, sitä on parempi käsitellä kuin käsin kiinni pidettäessä.

Työstön aikana työkappaleella on tuettava hyvin, ja varmistettava siirtymisellä.

Älä koeta sahata hyvin pieniä työkappaleita.

Pidä työkalua tukevassa otteessa. Reaktiomomentit voivat lyhytaikaisesti olla erittäin korkeat.

Magnesiumipitoisia materiaaleja ei saa työstää. Tulipalon vaara.

CFK- (= hiilikuituvahvisteinen muovi) ja asbestipitoisia materiaaleja ei saa työstää. Niiden katsotaan voivan aiheuttaa syöpää.

Sähkötyökaluun ei saa kiinnittää kilpiä tms. poraamalla tai niitaamalla. Jos koneen eristystä vioitetaan, seurauksena voi olla sähköiskun vaara.

Käytä ainoastaan lisävarusteita, jotka ovat joko sähkötyökalun valmistajan alkuperäisiä tai muutoin valmistajan hyväksymiä. Vaikka jokin vierasvalmisteen lisävaruste sopisikin sähkökoneeseen, se ei välttämättä ole turvallinen käyttöä.

Työkalun ilmanottoaukot on puhdistettava säännöllisesti sopivin apuvälinein (metallisia työkaluja ei saa käyttää). Puhallin imee pölyä moottorin rungon sisään. Jos metallipitoista pölyä pääsee kerääntymään liikaa, siitä koituu sähköiskun vaara.

Suoraan sähkötyökalun lampun valoon ei koskaan pidä katsoa pieneltä etäisyydeltä. Lampun valo ei myöskään pidä suunnata suoraan toisten lähellä olevien silmiin. Lampusta tuleva säteily voi olla vahingollista silmille.

Sähkötyökalua ei saa suunnata suoraan itseän, muihin henkilöihin tai eläimiin päin. Terävistä tai kuumentuneista työkaluista aiheutuu tapaturman vaara.

Poista akku ennen kaikkia sähkötyökalun säätö- ja huoltotoimia.

Älä käytä hiomalaikkoja.

Käytä ainoastaan sahanteriä, joiden halkaisija vastaa sähkötyökalussa olevaa tekstiä.

Käytä ainoastaan sahanteriä, joiden kierroslukutunnus vastaa sähkötyökalussa olevaa mainintaa tai on sitä suurempi.

Käytä ainoastaan sahanteriä, jotka soveltuvat työstettävälle materiaalille.

Vältä Sahanterän kärkien ylikuumentumista.

Vältä muovien sahattaessa aineen sulaamista.

Älä kosketa pyöriviä vaihtotyökaluja. Poista lastuja ainoastaan vaihtotyökalun ollessa pysähdyksissä.

Käytä karan lukituspainiketta ainoastaan sähkötyökalun ollessa pysähdyksissä.

Älä jarruta sahanterää painamalla sitä sivuttain.

Tarkista liikkuvan suojuksen asianmukainen toiminta ennen jokaista käyttöä. Liikkuvan suojuksen tulee liikkua vapaasti, ja istestään, kevyesti ja täsmällisesti palata ääriasentoonsa.

Älä purista suojusta kiinni taaksevedettyyn asentoon sahausta varten.

Tarkista että työstettävässä kappaleessa ei ole likaa. Varo työn aikana, että et sahaa naulanan tai vastaavaan.

Sammuta moottori välittömästi jos sahanteri juuttuu kiinni.

Akkujen käyttö ja käsittely.

Nämä turvallisuusohjeet koskevat vain 18V-FEIN-litiumioni-AMPSHARE-akkuja.

Käytä akku ainoastaan AMPShare-Partner tuotteissa. AMPShare merkityt 18V-akut ovat täysin yhteensopivia seuraavien tuotteiden kanssa:

- kaikki FEIN-18V-AMPSHARE-järjestelmän tuotteet
- Kaikki AMPShare-Partner 18V-tuotteet.

Jos työskennellään tai asennetaan väärin, vaurioituneita, korjattuja, muutettuja, jäljennettyjä tai muun merkisiä akkuja on olemassa tulipalo- ja/tai räjähdysvaara.

Ota huomioon tuotteesi käyttöohjeessa olevat akkusuoitusukset. Vain näin menetellen voidaan akkuja ja tuotteita käyttää turvallisesti, ja akkuja suojata vaaralliselta ylikuormalta.

Lataa akku ainoastaan latauslaitteilla, joita FEIN tai jokin AMPShare-Partner suosittelee. Latauslaite, joka soveltuu määrättyntyyppiselle akulle, saattaa muodostaa tulipalovaaran käytettäessä sitä muiden akkujen kanssa.

Akku toimitetaan osittain ladattuna. Jotta akun täysi teho olisi taattu, akku tulee ladata täyteen latauslaitteessa ennen ensimmäistä käyttöä.

Säilytä akut lasten ulottuvilta.

Akkuja ei saa purkaa, avata tai pienentää. Älä altista akkuja mekaanisille iskuille. Jos akku vaurioituu tai sitä käytetään asiaankuulumattomalla tavalla, saattaa siitä purkautua vahingollisia höyryjä ja nesteitä. Höyryt voivat ärsyttää hengitysteitä. Akusta vuotava neste saattaa aiheuttaa ihoärsytystä tai palovammoja.

Jos iho joutuu kosketukseen akkuneesten kanssa, tulee se heti huuhdella runsaalla vedellä. Jos akkuneestettä joutuu silmään, huuhtelee silmät puhtaalla vedellä ja hakeudu välittömästi lääkärin hoitoon!

Jos akkuneeste on kosteuttanut viereisiä esineitä, tulee kyseiset osat tarkistaa. Vältä iho- ja silmäkosketusta käyttämällä käsi- ja silmäsuojaimia. Puhdista osat kuivalla talouspaperilla tai vaihda osat tarvittaessa uusiin. Purkautuvat höyryt voivat ärsyttää hengitysteitä. Akusta vuotava neste saattaa aiheuttaa ihoärsytystä tai palovammoja.

Älä oikosulje akkuja. Pidä käytöstä poistettu akku loitolla paperiliittimistä, kolikoista, avaimista, nauloista, ruuveista tai muista pienistä metalliesineistä, jotka voivat oikosulkea akun koskettimet. Akkukoskettimien välinen oikosulku saattaa aiheuttaa palovammoja tai johtaa tulipaloon.

Terävät esineet esim. naulat ja ruuvitalat, tai kuoreen kohdistuvat iskut voivat vaurioittaa akkuja. Ne saattavat johtaa sisäiseen oikosulkuun ja akun paloon, savuamiseen, räjähtämiseen tai ylikuumentumiseen.

Älä koskaan huolla vaurioituneita akkuja. Akkujen kaikki huollot tulisi suorittaa valmistaja tai valtuutetut asiakaspalvelupisteet.



Suojaa akku kuumuudelta esim. myös pitkäaikaiselta auringonpaisteelta, tulelta, vedeltä ja kosteudelta. On olemassa räjähdys- ja oikosulkuvaara.



Käytä ja varastoi akkuja vain ympäristön lämpötilassa välillä -20 °C ja +50 °C. Älä esim. jätä akkuja kesällä makaamaan autoon. Lämpötilat < 0 °C saattavat laitekohtaisesti johtaa tehonvähennykseen.

Lataa akkuja vain ympäristön lämpötilassa välillä 0 °C ja +35 °C. Lataa USB-liitännällä varustettuja akkuja vain liitännän kautta ja ympäristön lämpötilassa välillä +10 °C ja +35 °C. Lataaminen lämpötila-alueen ulkopuolella saattaa vahingoittaa akkuja tai kasvattaa palovaaraa,

Käsittele purkautuneita akkuja varovasti. Akut muodostavat vaaranlähteen, koska ne voivat aiheuttaa hyvin suuren oikosulkuvirran. Jopa kun litiumioniakut näyttävät olevan purkautuneita, ne eivät ole purkautuneet täydellisesti.

Älä koskaan upota akkuja nesteisiin, kuten (suola-) veteen tai juomiin. Kosketus nesteisiin voi vaurioittaa akkuja. Tämä saattaa johtaa akun lämmönkehitykseen, savunmuodostukseen, syytymiseen tai räjähdykseen. Älä jatka akun käyttöä, vaan käänny FEIN:in valtuuttamaan asiakaspalvelun puoleen.

Älä käytä viallisia akkuja. Akun käyttö on välittömästi lopetettava, jos se osoittaa epänormaaleja ominaisuuksia, kuten esimerkiksi hajunmuodostusta, kuumenemista, värjäytymistä tai muodonmuutosta. Käytön jatkuessa akku saattaa kuumentua, muodostaa savua, syttyä palamaan tai räjähtää.

Älä avaa, paina, ylikuumenta tai polta akkua. Väärinkäytöstä syntyy palovamman ja tulipalon vaara. Noudata valmistajan ohjeita.

Sammuta palavat litiumioniakut vedellä, hiekalla tai sammutuspeiteillä.

Vältä fyysisiä iskuja/vaikutuksia. Iskut ja esineiden sisään tunkeutuminen voivat vaurioittaa akkuja. Tämä saattaa johtaa akun vuotoihin, lämmönkehitykseen, savunmuodostukseen, syttymiseen tai räjähdyskseen.

Älä koskaan lataa akkua ilman valvontaa, yön aikana. Piittaamattomuus saattaa määrättyissä tilanteissa aiheuttaa palo- ja räjähdysvaaran.

Poista akku alkuperäistä pakkaustaan vasta, kun se otetaan käyttöön.

Poista akku sähkötyökalusta ainoastaan sen ollessa poiskytkettynä.

Irrota akku sähkölaitteesta ennen sähkölaitteeseen kohdistuvia töitä. Jos sähkötyökalu käynnistyy tahattomasti, syntyy loukkaantumisvaara

Pidä akku suojattuna kosteudelta ja vedeltä. Puhdista akun ja sähkötyökalun likaantuneet liitännät kuivalla ja puhtaalla liinalla.

Poista akku sähkötyökalun kuljetuksen ja säilytyksen ajaksi.

Noudata FEIN:in tai AMPShare-Partnerin latauslaitteen käyttöohjeissa olevia turvallisuusohjeita.

Värinä- ja melupäästöarvot

Näissä ohjeissa mainitut värähtely- ja melupäästöarvot on mitattu EN 62841 standardoidun mittausmenetelmän mukaisesti ja niitä voidaan käyttää sähkötyökalujen välisissä vertailussa. Ne sopivat myös värähtely- ja melupäästöarvojen alustavaan arviointiin.

 Mainitut värähtely- ja melupäästöarvot vastaavat sähkötyökalun pääasiallista käyttöä.

Jos sähkötyökalua kuitenkin käytetään eri töissä, eri vaihtotyökalujen kanssa tai riittämättömällä huollolla, voivat värähtelyn yhteisarvot ja melupäästöarvot poiketa ilmoitetuista. Tämä saattaa kasvaa koko työaikajakson värähtely- ja melurasisitusta huomattavasti.

Värähtely- ja melurasisituksen tarkkaa arviointia varten määrätyn työaikajakson aikana tulisi ottaa huomioon myös se aika, jolloin laite on sammutettuna tai käy, mutta sitä ei tosiasiaa käytetä. Tämä voi selvästi pienentää koko työaikajakson värähtely- ja melurasisitusta.

 Määrää lisävarotoimenpiteitä suojaamaan käyttäjää värinän ja melun vaikutuksilta, kuten esim: Sähkötyökalujen ja vaihtotyökalujen huolto, käsien pitäminen lämpiminä, työvaiheiden järjestely.

Terveydelle vaarallisten pölyjen käsittely

Työväheissa tämän tuotteen kanssa, joissa materiaalia poistuu syntyy pölyä, joka voi olla vaarallinen. Eräiden pölyjen kosketus tai hengitys, esim. asbestin ja asbestipitoisten materiaalien, lyijypitoisen maalin, metallin, eräiden puulajien, mineraalien, kivipitoisten materiaalien silikaattihiukkasten, väriiliutinaineiden, puunsuoja-aineiden ja vesialusten eliöntorjuntaaineiden kanssa voi aiheuttaa henkilöissä allergisia reaktioita, hengitystiesairauksia, syöpää tai lisääntymisvaurioita. Pölyn hengittämisen riski riippuu altistumisesta. Käytä

syntyvään pölyyn soveltuvaa poistovälinettä sekä henkilökohtaisia suojarusteita. Huolehdi työkohteen hyvästä tuuletuksesta. Jätä asbestipitoisen materiaalin käsittely vain ammattilaisille.

Puupöly ja kevytmetallipöly, kuumat hiomapölyn ja kemiallisten aineiden sekoitukset voivat epäsuotuisissa olosuhteissa syttyä palamaan itsestään tai aiheuttaa räjähdyskseen. Vältä kipinäsuihkuja pölysäiliön suuntaan sekä tuotteen ja hiomaosien ylikuumentamista. Tyhjä pölysäiliö oikeaan aikaan. Ota huomioon materiaalin valmistajan sekä maassasi voimassaolevat säännökset, koskien käsiteltäviä materiaaleja.

Käyttöönotto.

Suorita seuraavat toimenpiteet ennen tuotteen jokaista käyttöä:

- Tarkista tuotteen asianmukainen tila ja toimivuus.
- Tarkista, että vaihtotyökalu on tiukasti paikallaan.
- Tarkista liikkuvan suojuksen toimintaa. Sen täytyy olla vapaasti liikkuva ja itsestään palautua täsmällisesti aäriasentoonsa.

Käyttö

Sähkötyökalun ylikuormitus osoitetaan jatkuvasti palavalla työaluevalolla. Ylikuormituksella sähkötyökalu kytkeytyy pois päältä ja uudelleenkytkentä on mahdollinen vasta jäähtymisen jälkeen.

Monessa tapauksessa uudelleenkäynnistys ei ole mahdollinen, mikä ilmaistaan vilkkuvalla työaluevalolla. Poista akku ja yritä käynnistää uudelleen muutamien minuuttien kuluttua. Jos työaluevalo vilkkuu uudelleen, tulee kääntyä FEIN-huollon puoleen.

Sahaussyvyyden asetus (ks. sivu 12).

Sovita sahausvyvyys työkappaleen paksuuden mukaan. Työkappaleen alla tulisi terää näkyä korkeintaan täyden hammaskorkeuden verran.

Sahanterän vaihto (ks. sivu6/7).





Suositus: Suorita sahanterän vaihto laukkuun kuuluvalla laitteella (katso sivu 8).

1. Paina lukituspainiketta ja pidä se painettuna.
2. Aseta kuusiokanta-avain kiinnitysruuviin ja kierrä saha-akselia hitaasti, kunnes lukko lukkiutuu.
3. Kierrä kiinnitysruuvia irti vastapäivään ja poista ulompi sahanterän laippa.
4. Vedä liikkuva suojus taakse ja poista sahanterä.
5. Puhdista sisemmän ja ulomman sahanterän laipan väliset tukipinnat.
6. Asenna uusi sahanterä huomioiden oikean kiertosuunnan ja hampaiden suuntauksen. Kiertosuunta ilmoitetaan nuolilla sahanterässä sekä liikkuvassa suojuksessa. Sahanterän näkyvällä alueella tulee sahanhampaiden osoittaa sahaussuuntaan.
7. Asenna sahanterän ulompi laippa ja kiristä kiinnitysruuvi (8 Nm).

Akkujen asianmukainen käsittely.

Lataa akku vain lämpötila-alueella 0 °C - +35 °C (32 °F - 95 °F). Akun lämpötilan tulee lataustapahtuman alkamiseksi olla akun latauslämpötila-alueella.

Akun lataustilan näyttö (ks. sivu 15).

Lataustilan voi osoittaa akussa olevan lataustilan näytön vihreistä ledeistä. Paina lataustilan näytön  tai  painiketta lataustilan näyttämiseksi.

Jos lataustilan painiketta painettaessa mikään led ei syty, akku on viallinen ja tulee vaihtaa.

Kuljetus.

Toimitukseen kuuluvat litiumioniakut ovat vaara-ainelain määräysten alaisia. Käyttäjä saa kuljettaa akkuja kadulla ilman erikoistoimenpiteitä.

Toimitettaessa sivullisen kautta (esim.: lentorahti tai huolinta) on noudatettava pakkausta ja merkintää koskevia erikoisvaatimuksia. Tällöin on lähteyksen valmistelussa käytettävä vaara-aineasiantuntijaa.

Lähetä akkuja ainoastaan, jos kotelo on vahingoittumaton. Teippaa avoimet liittimet umpeen ja pakkaa akku niin, että se ei pääse liikkumaan pakkauksessa. Ota myös huomioon mahdolliset tarkemmat kansalliset määräykset.

Kunnossapito ja huolto.



Äärimmäisissä käyttöolosuhteissa saattaa metallia työstettäessä kerääntyä johtavaa pölyä koneen sisälle. Puhalla usein tuotteen sisätila puhtaaksi tuuletusaukkojen kautta, käyttäen uivoa ja rasvatonta paineilmaa.

Jos sähkötyökalu tukkeutuu pysyvästi väärän käytön takia, korjaukseen tarvitaan ammattihuolto.

Tuotteita, jotka ovat olleet kosketuksessa asbestiin, ei saa lähettää korjattaviksi. Huolehdi asbestilla saastuneista tuotteista maan voimassaolevien asbestipitoisen jätteen hävittämisestä koskevien määräysten mukaisesti.

Käännä korjaustarpeessa olevien FEIN tuotteiden ja tarvikkeiden kanssa FEIN-huollon puoleen osoitteessa www.fein.com.

Vaihda tuotteessa olevat vanhentuneet ja kuluneet tarvikkeet ja rasvatonta paineilmaa.

Käytä vain alkuperäisiä FEIN varaosia. Voimassaolevan varaosaluettelon tuotteelle löydät osoitteessa www.fein.com.

Seuraavat osat voi tarvittaessa vaihtaa itse: työkalut, akku.

Takuu.

Tuotteeseen pätee takuu, joka vaaditaan sen tuontimaassa. Sen ohella pätee FEINin takuuehdoissa määritettyä valmistajakohtainen takuu.

Tämän tuotteen toimitukseen saattaa kuulua vain osa tässä asennusohjeessa selostetuista tai kuvatuista lisätarvikkeista.

EU-vastaavuus.

CE-tiedonanto koskee vain Euroopan unionin ja EFTAn (European Free Trade Association) maita ja vain EU- ja EFTA-markkinoille tarkoitettuja tuotteita. Tuotteen EU-markkinoille liikkeeseenlaskemisen jälkeen UKCA-merkinä menettää voimassaolonsa.

UKCA-tiedonanto koskee vain brittimarkkinoita (Englanti, Wales ja Skotlanti) ja brittimarkkinoille tarkoitettuja tuotteita. Tuotteen brittimarkkinoille liikkeeseenlaskemisen jälkeen CE-merkinä menettää voimassaolonsa.

Käytöstä poistaminen.

1. Kytke tuote irti sähköverkosta tai poista akku.
2. Irrota tuotteeseen asennetut vaihtotyökalut ja tarvikkeet.

Ympäristönsuojelu, jätehuolto.



Älä heitä akkuja talousjätteisiin!

Pakkausmateriaalit, käytöstä poistetut sähkötyökalut sekä lisävarusteet on johdettava kierrätykseen.

Käytettyjen akkujen on oltava purkautuneessa tilassa, kun ne hävitetään.

Jos akku ei ole täysin tyhjä, sen liitin on eristettävä tarvanauhalla oikosulkujen välttämiseksi.

Vain EU-maita varten:























Eurooppalaisen direktiivin 2006/66/EY mukaan tulee vialliset tai loppuun käytetyt akut kerätä erikseen ja toimittaa ympäristöstävälliseen kierrätykseen.











Lisälaitteet.



Käytä yksinomaan alkuperäisiä FEIN tarvikkeita, jotka on tarkoitettu kyseiselle tuotteelle. Sallitut tarvikkeet tuotteelle löydät osoitteessa www.fein.com.



Az eredeti kezelési útmutató fordítása.

Felhasznált jelölések, rövidítések és fogalmak.

Szimbólumok, jelek	Magyarázat
	Mindenképpen olvassa el a mellékelt dokumentációt, mint például a kezelési útmutatót és a biztonsági tájékoztatót.
	Ne érjen hozzá az elektromos kéziszerszám forgó alkatrészeihez.
	Tartsa be az oldalsó szövegben vagy ábrán található utasításokat!
	Ügyeljen a jel mellett álló szövegben található tájékoztatásra!
	Általános tiltó jel. Ez az eljárás tilos.
	Az AMPShare egy közös akkumulátor-rendszer, amellyel sok különböző márkás profi-szerszámot ugyanazzal az akkumulátorral lehet üzemeltetni.
	Ezelőtt a lépés előtt távolítsa el az akkumulátort az elektromos kéziszerszámból. Ellenkező esetben az elektromos kéziszerszám véletlenszerű elindulása sérüléseket okozhat.
	A munkák közben használjon védőszemüveget.
	A munkák közben használjon zajcsökkentő fülvédőt.
	A munkák közben használjon kézvédőt.
	Ne töltsön fel megrongálódott akkumulátorokat.
	Óvja meg az akkumulátort a forróságtól, például a tartós napsugárzástól, a tüztől, a szennyezésektől, a víztől és a nedvességtől.
	Kiegészítő információ.
	Fogantyú-felület
	Bekapcsolás
	Kikapcsolás
	lásd a „Kezelési tájékoztató” szakaszt.
	Sohase tegye be a kezét a fűrészelési területre, amíg az elektromos kéziszerszám működésben van. A fűrészlappal megérintése sérülésveszéllyel jár.
	Sohase tegye be a kezét a fűrészelési területre, amíg az elektromos kéziszerszám működésben van. A fűrészlappal megérintése sérülésveszéllyel jár.
	A CE-jel igazolja, hogy az elektromos kéziszerszám megfelel az Európai Unió irányelveinek.
	igazolja, hogy az elektromos kéziszerszám megfelel Nagy-Britannia (Anglia, Wales, Skócia) Unió irányelveinek.
	Igazolja, hogy az elektromos kéziszerszám megfelel a Vámunió (Belarusz, Oroszország, Kirgizisztán, Kazahsztán és Örményország) nemzeti műszaki előírásainak.

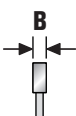
Szimbólumok, jelek	Magyarázat
	Ez a jel igazolja ezen termék megfelelőségének meglétét az Egyesült Államokban és Kanadában.
	Csak Kínára érvényes: A környezetvédelem időtartama a termék normális használata esetén 10 év.
 FIGYELMEZTETÉS	Ez a tájékoztató egy lehetséges veszélyes helyzetre figyelmeztet, amely súlyos vagy halálos sérüléshez vezethet.
 VESZÉLY	Ez a tájékoztató egy azonnal fellépő veszélyes szituációra figyelmeztet. Egy téves vagy hibás művelet súlyos vagy halálos sérülésekhez vezethet.
 Li-Ion	Újrafeldolgozás jel: az újrahasznosítható anyagokat jelöli
	A használaton kívül helyezett elektromos kéziszerszámokat és egyéb elektrotechnikai és elektromos termékeket külön össze kell gyűjteni és a környezetvédelmi szempontoknak megfelelő újrafelhasználásra kell leadni.
	Újrahasználatos csomagolásokat és termékeket jelöl, amelyeket egymástól elkülönítve kell összegyűjteni és ártalmatlanítani.
	Akkumulátor típus
	Töltőkészülék típusa
	Alacsony fordulatszám
	Magas fordulatszám
(**)	Számjegyeket vagy betűket tartalmazhat
(Ax - Zx)	Jelölés belső célokra

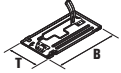
Jel	Nemzetközi egység	Magyarázat
U	V $\overline{\text{---}}$	Elektromos egyenfeszültség
f	Hz	Frekvencia
n_0	/min, min $^{-1}$, rpm, r/min	Üresjáratú fordulatszám (teljesen feltöltött akkumulátor mellett)
P_1	W	Teljesítményfelvétel
P_2	W	Leadott teljesítmény
T_{CHARGE}	°C	Megengedett környezeti hőmérséklet a töltés során
\varnothing	mm	Egy körkeresztmetszetű alkatrész átmérője
	mm	A fűrészlap átmérője
	mm	A fűrészlap furatának átmérője
	mm	maximális fogszélesség, B: Két párhuzamos sík közötti távolság, amelyek legalább három vágófogcsúcs egymással szembenfekvő oldalát megérintik

Jel	Nemzetközi egység	Magyarázat
	mm	maximális vágásmélység, T
	mm	Az alaplap méretei (szélesség x mélység)
	kg	Súly az „EPTA-Procedure 01” (01 EPTA-szabvány) szerint
L_{pA}	dB	Hangnyomás szint
L_{wA}	dB	Hangteljesítmény szint
L_{pCpeak}	dB	Hangnyomásszint csúcérték
$K_{...}$		Szórás
a	m/s^2	A rezgés kibocsátási összérték (a három irányban mért rezgés vektorösszege) az EN 62841 szabványnak megfelelően
	m, s, kg, A, mm, V, W, Hz, N, °C, dB, min, m/s^2	Az SI nemzetközi egységrendszer alapegységei és levezetett egységei.

Az Ön biztonsága érdekében.

⚠ FIGYELMEZTETÉS Olvassa el az összes biztonsági figyelmeztetést és előírást.

A következőkben leírt előírások betartásának elmulasztása áramütésekhez, tűzhöz és/vagy súlyos testi sérülésekhez vezethet.

Kérjük a későbbi használatra gondosan őrizze meg ezeket a biztonsági előírásokat és utasításokat.

 Ne használja ezt az elektromos kéziszerszámot, mielőtt gondosan el nem olvasta és meg nem értette ezt a kezelési útmutatót és a mellékelt

„Általános biztonsági tájékoztatót” (dokumentáció száma: 3 41 30 465 06 0). A fent megnevezett dokumentációt a későbbi használatához őrizze meg és az elektromos kéziszerszám továbbadása vagy eladása esetén adja tovább az új tulajdonosnak.

Ugyanígy tartsa be az idevonatkozó helyi munkavédelmi rendelkezéseket.

Az elektromos kéziszerszám rendeltetése.

A kézzel vezetett akkumulátoros körfűrész a FEIN által jóváhagyott betétszerszámokkal és tartozékokkal, vízhozzávezetés nélkül, az időjárás hatásaitól védett környezetben, fémekben és műanyagokban végzett egyenes vágásokra szolgál.

A körfűrész besüllyesztéses vágásra nem szolgál.

Minden más használat a rendeltetésnek nem megfelelő használatnak minősül.

Előrelátható helytelen alkalmazás.

A körfűrész faanyag vágására nem szabad használni. A bekapcsoláskor, üzem közben és a kikapcsolási eljárás során is kerülje el a szellőzőnyílások oldalsó részén kilépő fémforgácsok megérintését. Ugyanígy ügyeljen a más elektromos kéziszerszámoknak a közelben való alkalmazásakor kilépő szikrákra és forgácsokra. Ezen előírások figyelmen kívül hagyásakor a motor leblokkolhat.

Biztonsági előírások.

Fűrészelési eljárás

⚠ VESZÉLY **Sohase tegye be a kezét a fűrészelési területre és sohasse érjen hozzá a fűrészlaphoz. Fogja meg a másik kezével a pótfogantyút vagy a motorházat.** Ha mindkét kezével fogja a fűrész, a fűrészlappal nem sértheti meg a kezét.

Sohase nyúljon be a munkadarab alá. A védőburkolat a munkadarab alatt nem nyújt védelmet a fűrészlappal szemben.

A vágási mélységet a munkadarab vastagságának megfelelően kell megválasztani. A fűrészlappal a munkadarab alatt kevesebb mint egy teljes fogmagasságnynak kell kilátszania.

Sohase a kezével, vagy a lábán, vagy a lábával próbálja meg a fűrészelésre kerülő munkadarabot lefogni. A megmunkálásra kerülő munkadarabot mindig egy stabil felfogó egységre rögzítse. Nagyon fontos, hogy a munkadarabot biztonságosan rögzítse, hogy csökkentse annak veszélyét, hogy a munkadarab vagy a készülék nekivágódjon valamelyik testrésznek, a fűrészlappal beékelődjön, vagy hogy a kezelő elveszítse az uralmát a körfűrész felett.

Az elektromos kéziszerszámot csak a szigetelt fogantyúfelületeknél fogva tartsa, ha olyan munkát végez, amelynek során a betétszerszám feszültség alatt álló, kívülről nem látható vezetékhez, vagy a készülék saját hálózati csatlakozó kábeljéhez érhet. Ha a berendezés egy feszültség alatt álló vezetékhez ér, az elektromos kéziszerszám fémrészal szintén feszültség alá kerülnek és áramütéshez vezetnek.

Hosszirányú vágásokhoz használjon mindig egy ütközőt vagy egy egyenes vezetőléceket. Ez megnöveli a vágás pontosságát és csökkenti a fűrészlappal beakadásának lehetőségét.

Mindig csak a helyes méretű és a készüléknek megfelelő rögzítő (például rombuszalakú vagy körkeresztmetszetű) nyílással ellátott fűrészlapokat használjon. Azok a fűrészlapok, amelyek nem illeszkednek hozzá a fűrész rögzítő alkatrészeihez, nem futnak körben és ahhoz vezetnek, hogy a kezelő elveszti a készülék feletti uralmát.

Sohase használjon megrongálódott vagy hibás fűrészlap-alátétárcsákat vagy -csavarokat. A fűrészlap-alátétárcsák és -csavarok kifejezetten az Ön fűrészéhez kerültek kifejlesztésre és hozzájárulnak annak optimális teljesítményéhez és biztonságához.

Visszarúgás – Okok és megfelelő biztonsági előírások

- Egy visszarúgás a beakadó, beékelődő, vagy hibás helyzetbe állított fűrészlap következtében fellépő hirtelen reakció, amely ahhoz vezet, hogy a fűrész, amely felett a kezelő elvesztette az uralmát, akaratlanul kiemelkedik a munkadarabból és a kezelő személy felé mutató irányba mozdul.
- Ha a fűrészlap az összezáródó fűrészelési résbe beakad vagy beékelődik, akkor leblokkol, és a motor ereje az egész fűrész a kezelő személy irányába rántja vissza.
- Ha a fűrészlapot megfordítva vagy hibás irányba állítva tesz ki a vágásba, a fűrészlap hátsó élén elhelyezkedő fűrészfogak beakadhatnak a felületbe, melynek következtében a fűrészlap kilép a vágásból és a fűrész hátrafelé, a kezelő személy felé mutató irányba ugrik.

Egy visszarúgás a fűrész hibás vagy helytelen használatának a következménye. Ezt az alábbiakban leírásra kerülő megfelelő óvatossági intézkedésekkel meg lehet gátolni.

Tartsa a fűrész mindkét kezével szorosan fogva és hozza a karjait olyan helyzetbe, amelyben a visszaütő erőket jobban fel tudja venni. A fűrészlaphoz viszonyítva mindig oldalt álljon, sohase hozza a fűrészlapot a testével egy síkba. Egy visszarúgás esetén a körfűrész hátrafelé is ugorhat, de megfelelő óvatossági intézkedések meghozatala esetén a kezelő személy a visszaütő erőket fel tudja fogni.

Ha a fűrészlap beékelődik, vagy ha Ön megszakítja a munkát, kapcsolja ki a fűrész és tartsa azt nyugodtan a munkadarabban, amíg a fűrészlap teljesen leáll. Sohase próbálja meg kivenni a fűrész a munkadarabból, vagy hátrafelé húzni, amíg a fűrészlap még mozgásban van, vagy visszarúgás léphet fel. Határozza meg és hárítsa el a fűrészlap beékelődésének okát.

Ha a munkadarabban álló fűrészlapot újra el akarja indítani, először hozza a fűrészlapot a fűrészelési rés közepére, és ellenőrizze, nincsenek-e beakadva a fűrészfogak a munkadarabba. Ha a fűrészlap beakad, akkor az újraindításkor kiugorhat a munkadarabból, vagy egy visszarúgást is okozhat.

Nagyobb lapok megmunkálásánál támassza ezt megfelelően alá, hogy csökkentse a beszorult fűrészlap következtében fellépő visszarúgás kockázatát. A nagyobb méretű lapok saját súlyuk alatt leléghatnak, illetve meggömbülhetnek. A lapokat mindkét oldalukon, mégpedig mind a fűrészelési rés közelében, mind a szélükön alá kell támasztani.

Sohase használjon életlen vagy megrongálódott fűrészlapokat. Az életlen vagy hibásan beállított fogú fűrészlapok egy túl keskeny vágási résben megnövekedett súrlódáshoz, a fűrészlap beragadásához és visszarúgásokhoz vezetnek.

A fűrészelés előtt húzza meg szorosra a vágási mélység és vágási szög beállító elemeket. Ha a fűrészelés során megváltoznak a beállítások, a fűrészlap beékelődhet és a fűrész visszarúghat.

Ha egy meglévő falban, vagy más be nem látható területen fűrészelt, járjon el különös óvatossággal. Az anyagba besüllyedő fűrészlap a fűrészelés közben kívülről nem látható akadályok megakadhat és egy visszarúgáshoz vezethet.

A fűrészlap alsó védőburkolatának működése

Ellenőrizze minden használat előtt, hogy az alsó védőburkolat tökéletesen zár-e. Ne használja a fűrész, ha az alsó védőburkolat nem mozog szabadon és nem zár azonnal. Sohase akassa be vagy kösse meg nyitott helyzetben az alsó védőburkolatot. Ha a fűrész véletlenül leesik a padlóra, az alsó védőburkolat meggömbülhet. Nyissa ki a visszahúzó karral a védőburkolatot és gondoskodjon arról, hogy az szabadon mozogjon és semmilyen vágási szögnel és vágási mélységgel se érintse meg sem a fűrészlapot, sem a berendezés egyéb alkatrészeit.

Ellenőrizze az alsó védőburkolat rugójának működését. Ha az alsó védőburkolat és annak mozgató rugója nem működik tökéletesen, akkor végeztesse el fűrészlen a megfelelő karbantartási munkákat. Megrongálódott alkatrészek, ragasztós lerakódások, vagy forgácsok lelassítják az alsó védőburkolat működését.

Az alsó védőburkolatot csak különleges vágások végzéséhez, mint például „besüllyesztéses és szögletvágásoknál” szabad kényszer felnyitni. Nyissa ki a visszahúzókarral az alsó védőburkolatot és engedje el azt, mihelyt a fűrészlap besüllyedt a megmunkálásra kerülő munkadarabba. Az alsó védőburkolatnak minden más fűrészelési munkánál automatikusan kell működnie.

Sohase tegye le a fűrész a munkapadra vagy a padlóra, ha az alsó védőburkolat nem borítja be teljesen a fűrészlapot. Egy védeetlen, utánfutó fűrészlap a vágási iránnyal ellenkező irányba mozog és mindenbe belevág, ami az útjába kerül. Ügyeljen ekkor a fűrészlap utánfutási idejére.

Biztonsági információk.

Ne használjon megrongálódott elektromos kéziszerszámokat. Az elektromos kéziszerszám minden egyes használat előtt ellenőrizze a házat és a többi komponenst, nincsenek-e megrongálódva, például nem találhatók-e rajtuk repedések vagy törések.

Csak jóváhagyott akkumulátorokat használjon. Nem kompatibilis akkumulátorok alkalmazása esetén a berendezés nem indul el.

Viseljen személyi védőfelszerelést. Használjon az alkalmazásnak megfelelő teljes védőálarcot, szemvédőt vagy védőszemüveget. Amennyiben célszerű, viseljen porvédő álarcot, zajtompító fülvédőt, védő kesztyűt vagy különleges kötényt, amely távol tartja a csiszolószerszám- és anyagrészecskéket. Mindenképpen védje meg a szemét a kirepülő idegen anyagoktól, amelyek a különböző alkalmazások során keletkeznek. A por- vagy védőálarcnak meg kell szűrnie a használat során keletkező port. Ha hosszú ideig ki van téve az erős zaj hatásának, elvesztheti a hallását.

Ha a magasban dolgozik, kerítse be a munkaterület alatti tartományt és biztosítsa az elektromos kéziszerszámot és a munkadarabot leesés ellen.

Az elektromos kéziszerszámot csak egy stabil munkavégzési felületen használja és gondoskodjon arról, hogy szilárd, biztos alapon álljon.

A megmunkálásra kerülő munkadarabot megfelelően rögzítse. Egy befogó szerkezettel rögzített munkadarab biztonságosabban van rögzítve, mintha csak a kezével tartaná.

A megmunkálás során a munkadarabnak szorosan fel kell feküdnie és biztosítva kell lennie az elcsúszás ellen.

Ne próbáljon meg különösen kicsi munkadarabokat fűrészelni.

Tartsa szorosan az elektromos kéziszerszámot. Rövid időre igen nagy nyomatek léphet fel.

Ne munkáljon meg a berendezéssel magnéziumot tartalmazó anyagokat. Ellenkező esetben tűzveszély lép fel.

Ne munkáljon meg a berendezéssel CFK-t (szénszállal erősített műanyagot) vagy azbesztet tartalmazó anyagokat. Ezek az anyagok rákkeltő hatásúak.

Az elektromos kéziszerszámra táblákat és jeleket csavarokkal vagy szegecsekkel felerősíteni tilos. Egy megrongálódott szigetelés már nem nyújt védelmet az áramütés ellen.

Ne használjon olyan tartozékokat, amelyeket nem az elektromos kéziszerszámot gyártó cég fejlesztett ki, vagy amelynek használatát az nem engedélyezte. Biztonságos üzemelést csak úgy lehet elérni, ha a tartozék pontosan hozzillik az Ön elektromos kéziszerszámához.

Rendszeresen tisztítsa ki egy fémentes tárggyal az elektromos kéziszerszám szellőzőnyílásait. A motorventilátor beszívja a port a motorházba. Ez túlságosan sok fémport felgyülemzése esetén villamos zárlatot okozhat.

Sohase nézzen bele közelről az elektromos kéziszerszám lámpája által kibocsátott fénybe. Sohase irányítsa a lámpa fényét a közelben tartózkodó más személyek szemébe. A lámpa által kibocsátott sugárzás káros lehet a szemre.

Sohase irányítsa az elektromos kéziszerszámot saját magára, vagy a közelben tartózkodó más személyekre, vagy állatokra. Ez az éles vagy forró szerszámok által okozott sérülésekhez vezethet.

Az elektromos kéziszerszámon végzendő bármely beállítási és karbantartási munkák megkezdése előtt távolítsa el az akkumulátort.

Ne használjon csiszolóátárcsákat.

Csak az elektromos kéziszerszám feliratán megadottnak megfelelő átmérőjű fűrészlapokat használjon.

Csak olyan fűrészlapokat használjon, amelyeken a megadott maximális fordulatszám megegyezik az elektromos kéziszerszámon megadott fordulatszámmal, vagy felülmúlja azt.

Csak olyan fűrészlapokat használjon, amely alkalmas a fűrészelésre kerülő anyaghoz.

Kerülje el a fűrészfogak csúcsainak túlhevülését.

Műanyagok fűrészelésekor kerülje el az anyag megolvadását.

Ne érintse meg a forgó betétszerszámokat. A forgácsokat csak akkor távolítsa el, ha a betétszerszám nyugalmi helyzetben van.

A tengelyrögzítógombot csak álló betétszerszám mellett szabad működtetni.

A fűrészlapot nem szabad oldalirányú nyomással lefékezni.

Minden használat előtt ellenőrizze a mozgó védőburkolat előírászerű működését. A mozgó védőburkolatnak szabadon kell mozognia és önállóan, könnyen és pontosan vissza kell térnie a véghelyzetébe.

Ne rögzítse a mozgó védőburkolatot a fűrészeléshez a hátrahúzott helyzetben.

A vágás előtt ellenőrizze a munkadarabot, nincs-e benne idegen test. A munka során állandóan ügyeljen arra, hogy ne vágjon bele szögekbe, vagy hasonlókba.

Ha a fűrészleplebblokkol, azonnal kapcsolja ki a motort.

Az akkumulátor (akkumulátor-blokk) felhasználása és kezelése.

Ezek a biztonsági előírások csak a 18V-FEIN lítium-ionos AMPShare akkumulátorokra vonatkoznak!

Az akkumulátort csak AMPShare partnerek termékeiben használja. Az AMPShare megjelölésű 18V akkumulátorok a következő termékekkel teljesen kompatibilisek:

- a FEIN-18V-AMPShare-rendszerhez tartozó összes termékkel
- az AMPShare-partnerek összes 18V-os termékével.

A nem az elektromos kéziszerszámhoz való, megrongálódott, javított vagy újrafeldolgozott akkumulátorokkal, utánzatokkal és idegen gyártmányú akkumulátorokkal végzett munka, illetve az ilyen akkumulátorok feltöltése tűz- és/vagy robbanásveszélyes.

Vegye tekintetbe a terméke Kezelési Útmutatójában található akkumulátor-javaslatokat. Az akkumulátorokat és a terméket csak így lehet biztonságosan üzemeltetni, és így az akkumulátorok védve vannak a veszélyes túlterhelések ellen.

Az akkumulátorokat csak a FEIN vagy egy AMPShare-partner által ajánlott töltőkészülékekben töltsse fel. Ha egy bizonyos akkumulátortípus feltöltésére szolgáló töltőkészülékben egy másik akkumulátort próbál feltölteni, tűz keletkezhet.

Az akkumulátor részben feltöltve kerül kiszállításra. Az akkumulátor teljes teljesítményének biztosítására az első alkalmazás előtt töltsse fel teljesen az akkumulátort a töltőkészülékben.

Az akkumulátorokat olyan helyen tárolja, ahol azokhoz gyerekek nem férhetnek hozzá.

Az akkumulátorokat nem szabad szétszerelni, kinyitani vagy feldarabolni. Ne tegye ki az akkumulátort mechanikus lökéseknek. Az akkumulátor megrongálódása és szakszerűtlen használata esetén abból káros gőzök és folyadékok léphetnek ki. A gőzök ingerelhetik a légzőutakat. A kilépő akkumulátorfolyadék irritációkat vagy égéses bőrsérüléseket okozhat.

Ha az akkumulátorfolyadék érintkezésbe jut a bőrrel, azt bő vízzel azonnal öblítse le. Ha akkumulátorfolyadék jut a szemébe, tiszta vízzel mossa ki és azonnal menjen orvoshoz!

Ha az akkumulátorfolyadék a szomszédos tárgyakat benedvesítette, ellenőrizze az érintett alkatrészeket. Viseljen védőkesztyűt és kerülje így el, hogy a folyadék megérintse a bőrt. Tisztítsa meg egy száraz háztartási papírral, illetve szükség esetén cserélje ki az alkatrészeket. A kilépő gőzök ingerelhetik a légzőutakat. A kilépő akkumulátorfolyadék irritációkat vagy égéses bőrsérüléseket okozhat.

Sohase zárja rövidre az akkumulátor pólusait. Tartsa távol a használaton kívüli akkumulátort irodai kapcsolótól, pénzérméktől, kulcsoktól, szögektől, csavaroktól és más kisméretű fémtárgyaktól, amelyek áthidalhatják az érintkezőket. Az akkumulátor érintkezői közötti rövidzárlat égési sérüléseket vagy tüzet okozhat.

Éles tárgyak, például szögek vagy csavarhúzó, valamint külső erőbehatások megrongálhatják az akkumulátort. Ekkor belső rövidzárlat léphet fel, az akkumulátor kigyulladhat, füstölni kezdhet, felrobbanhat vagy túlhevülhet.

Sohase próbáljon meg megrongálódott akkumulátorokat karbantartani. Az akkumulátoron karbantartási munkákat csak a gyártó vagy egy erre feljogosított szervizszolgálat végezhet.



Óvja meg az akkumulátort a forróságtól, például a tartós napsugárzástól, a tűztől, az elszennyeződésektől, a víztől és a nedvességtől.



Ellenkező esetben robbanás- és tűzveszély áll fenn.

Az akkumulátort csak -20 °C és +50 °C közötti környezeti hőmérséklet mellett üzemeltesse. Ezért például nyáron ne hagyja az autóban az akkumulátort. < 0 °C alatti hőmérsékletek esetén a készülék típusától függően teljesítménykorlátozás léphet fel.

Az akkumulátort csak 0 °C és +35 °C közötti környezeti hőmérsékletek mellett töltsse. az USB-csatlakozóval ellátott akkumulátorokat +10 °C és +35 °C közötti környezeti hőmérsékletek mellett csak ezen az USB-csatlakozón keresztül töltsse. A megengedett hőmérséklettartományon kívüli töltés az akkumulátort megrongálhatja vagy megnövelheti a tűzveszélyt.

A kisült akkumulátorokat óvatosan kezelje. Az akkumulátorok veszélyforrást jelentenek, mert igen magas rövidzárlati áramot hozhatnak létre. A lítium-ionos akkumulátort akkor sem merülnek ki teljesen, ha úgy tűnik, hogy teljesen kimerült állapotban vannak.

Ne merítse bele az akkumulátort folyadékokba, mint például (sós) vízbe vagy italokba. A folyadékokkal való érintkezés megrongálhatja az akkumulátort. Ez hőfejlődéshez, füstképződéshez, vagy az akkumulátor kigyulladásához vagy felrobbanásához vezethet. Az akkumulátort ne használja tovább, forduljon egy a FEIN által erre feljogosított vevőszolgálathoz.

Ha egy akkumulátor megrongálódott, ne használja. Egy akkumulátor használatát azonnal meg kell szakítani, ha a szokásostól eltérő jelenségek, például szagképződés, erős hőképződés, elszennyeződés vagy alakváltozás. Az üzem folytatásakor az akkumulátorban erős hőképződés vagy füst léphet fel, az akkumulátor kigyulladhat vagy felrobbanhat.

Ne nyissa fel, ne zúzza szét, ne melegítse túl és ne égesse el az akkumulátort. Ellenkező esetben égési sérülések veszélye és tűzveszély áll fenn. Tartsa be a gyártó előírásait.

A meggyulladt lítium-ionos akkumulátorokat vízzel, homokkal vagy túltöltő takaróval oltsa el.

Kerülje el a fizikai ütések/behatásokat. Az ütések vagy a tárgyak behatolás megrongálhatja az akkumulátorokat. Ez szívágásokhoz, hőfejlődéshez, füstképződéshez, vagy az akkumulátor kigyulladásához vagy felrobbanásához vezethet.

Sohase töltsse fel éjjel felügyelet nélkül az akkumulátort. Ellenkező esetben bizonyos esetekben tűz- és robbanásveszély áll fenn.

Az akkumulátort csak akkor vegye ki az eredeti csomagolásból, ha használni akarja.

Az akkumulátort csak kikapcsolt állapotú elektromos kéziszerszámból vegye ki.

Az elektromos kéziszerszámon végzendő bármely munka megkezdése előtt vegye ki az akkumulátort az elektromos kéziszerszámból. Ha az elektromos kéziszerszám akaratlanul elindul, sérülésveszély áll fenn.

Óvja meg az akkumulátort a nedvességtől és a víztől. Az akkumulátor és az elektromos kéziszerszám elszennyeződött csatlakozásait egy tiszta és száraz kendővel tisztítsa meg.

Az elektromos kéziszerszám szállításához és tárolásához vegye ki abból az akkumulátort.

Tartsa be a FEIN vagy az AMPShare-partner által gyártott töltőkészülék kezelési utasításában található biztonsági előírásokat.

Rezgésszintek és zajkibocsátási értékek

Az ezen előírásokban megadott rezgésszintek és zajkibocsátási értékek az EN 62841 szabványban rögzített mérési módszerrel kerültek meghatározásra és az elektromos kéziszerszámok egymás közötti összehasonlítására használhatók. Az értékek a rezgési és zajterhelés ideiglenes becslésére is alkalmazhatók.

 A megadott rezgésszintek és zajkibocsátási értékek az elektromos kéziszerszám fő alkalmazási területeire vonatkoznak.

Ha azonban az elektromos kéziszerszámot más célokra, eltérő betétszerszámmal vagy nem kielégítő karbantartás mellett használják, a rezgési összértékek és a zajkibocsátási értékek eltérhetnek az itt megadott értékektől. Ez az egész munkaidőre vonatkozó rezgési és zajterhelést lényegesen megnövelheti.

A rezgési és zajterhelés pontos megbecsüléséhez figyelembe kell venni azokat az időszakokat is, amikor a berendezés kikapcsolt állapotban van, vagy amikor be van ugyan kapcsolva, de nem kerül ténylegesen használatra. Ez az egész munkaidőre vonatkozó rezgési és zajterhelést lényegesen mértékben csökkentheti.

 Hozzon kiegészítő biztonsági intézkedéseket a kezelőnek a rezgések és a zajkibocsátás hatása elleni védelmére, például: Az elektromos kéziszerszám és a betétszerszámok karbantartása, a kezek melegen tartása, a munkamenetek megszerzése.

A veszélyes porfajták kezelése

Az ezen termékkel végzett anyagmunkáló munkaműveletek során porok keletkeznek, amelyek veszélyesek lehetnek.

Egyes porok, például azbeszt és azbesztt tartalmazó anyagok, ólomtartalmú festékek, fémek, egyes fajták, ásványi anyagok, köveket tartalmazó nyersanyagok szilikátjai, festékdoldó anyagok, faanyagvédő szerel és a vízi járművek védelmére használt rohadás gátló anyagok porainak megérintése vagy belégzése egyes személyeknél allergiás reakciókat, légúti betegségeket, rákot válthatnak ki vagy megkárosíthatják a szaporodási szerveket. A porok belégzésekor fellépő kockázat mértéke az expozíciótól függ. Használjon a keletkező pornak megfelelően beállított elszívást, valamint személyes védőfelszerelést. Gondoskodjon a munkahely jó szellőztetéséről. Az azbesztt tartalmazó anyagok megmunkálását hagyja szakemberekre. A faporc és a könnyűfémek porai, a csiszolás során keletkező por és vegyszerek forró keverékei hátrányos körülmények mellett maguktól meggyulladhatnak vagy robbanást okozhatnak. Kerülje el a porgyűjtő tartály irányában a szikraszórást, valamint a termék és a megmunkálásra kerülő anyag túlmelegedését. Időben ürítse ki a porgyűjtő tartályt. Ügyeljen a nyersanyag gyártójának megmunkálási előírásaira és a megmunkálásra kerülő anyagokkal kapcsolatos, az Ön tartózkodási helyén érvényben levő előírásokra.

Üzembe helyezés

A termék minden egyes használata előtt hajtja végre a következő lépéseket:

- Ellenőrizze a termék előírás szerű állapotát és a termék működőképességét.
- Ellenőrizze a betétszerszám szilárd rögzítését.
- Ellenőrizze a mozgó védőburkolat előírás szerű működését. A mozgó védőburkolatnak szabadon kell mozognia és önállóan pontosan vissza kell térnie a véghelyzetébe.

Kezelés.

Az elektromos kéziszerszám túlterhelését a munkaterületi lámpa folyamatos világítása jelzi.

Túlterhelés esetén az elektromos kéziszerszám kikapcsolásra kerül, és azt csak azután lehet ismét bekapcsolni, miután megfelelően lehűlt.

Egyes esetekben az elektromos kéziszerszámot nem lehet ismét elindítani, ezt a munkaterületi lámpa villogása jelzi. Távolítsa el az akkumulátort és próbálja meg néhány perccel később ismét elindítani az elektromos kéziszerszámot. Ha a munkaterületi lámpa ismét villogni kezd, forduljon egy FEIN vevőszolgálathoz.

A vágási mélység beállítása (lásd a 12 oldalon).

A vágási mélységet a munkadarab vastagságának megfelelően kell megválasztani. A fűrészlapból a munkadarab alatt kevesebb mind egy teljes fogmagasságnynak kell kilátszania.

Fűrészlapcsere (lásd a 6/7 oldalon).





Ajánlás: A fűrészlapcseret a kofferbe beépített szerkezet alkalmazásával hajtja végre (lásd a 8 oldalon).

1. Nyomja be és tartsa benyomva a reteszelőgombot.
2. Tegye fel a belső hatlapos kulcsot a rögzítőcsavarra és forgassa lassan a fűrész tengelyt, amíg a reteszelés beptattan.
3. Hajtja ki az óramutató járásával ellenkező irányban forgatva a rögzítőcsavart és vegye le a külső fűrészlapkarimát.
4. Húzza vissza a mozgó védőburkolatot és vegye le a fűrészlapot.
5. Tisztítsa meg a belső és külső fűrészlapkarima közötti felfekvés felületeket.
6. Tegyen be egy új fűrészlapot. Vegye figyelembe a helyes forgásirányt és a fűrészfogak helyes beállítás irányát. A forgásirányt a fűrészlapon és a mozgó védőburkolaton található nyílak jelzik. A fűrészlap látható területén a fűrészfogaknak a fűrészelési irányba kell mutatniuk.
7. Tegye fel a külső fűrészlapkarimát és húzza meg szorosra a rögzítőcsavart (8 Nm).

Az akkumulátor kezelése.

Az akkumulátort csak a 0 °C ... +35 °C (32 °F ... 95 °F) hőmérséklet tartományban töltsen. Az akkumulátor hőmérsékletének a töltés megkezdésekor a megengedett akkumulátor hőmérséklet tartományon belül kell lennie.

Az akkumulátoron elhelyezett feltöltési kijelző (lásd a 15 oldalon).

A feltöltési szintet az akkumulátoron elhelyezett feltöltési kijelző zöld LED-jeivel lehet kijelyezni. A töltési szint kijelzéséhez nyomja be a  vagy a  gombot.

Ha a nyomógomb megnyomása után egy LED sem gyullad ki, akkor az akkumulátor hibás és ki kell cserélni.

Szállítás.

A lithium-ionos-akkumulátorokra a veszélyes árukra vonatkozó követelmények érvényesek. A felhasználók az akkumulátorokat a közúti szállításban minden további nélkül szállíthatják.

Ha az akkumulátorok szállításával harmadik személyt (például: légi vagy egyéb szállító vállalatot) biznak meg, akkor figyelembe kell venni a csomagolásra és a megjelölésre vonatkozó különleges követelményeket. Ebben az esetben a küldemény előkészítésébe be kell vonni egy veszélyes áru szakembert.

Csak akkor küldjön el akkumulátorokat, ha a házuk nincs megrongálódva. Ragassza le a nyitott érintkezőket és csomagolja be úgy az akkumulátort, hogy az a csomagoláson belül ne mozoghasson. Vegye figyelembe az adott országon belüli, az előbbieken esetleg túlmenő helyi előírásokat.

Karbantartás és szerviz.



Extrém nehéz üzemeltetési feltételek mellett a fémek megmunkálása során a termék belsejében vezetőképes fémpor rakódhat le.

Fújja gyakran át a termék belső terét a szellőzőnyílásokon keresztül száraz és olajmentes sűrített levegővel.

Ha egy helytelen alkalmazás az elektromos kéziszerszámot tartósan leblokkolja, akkor egy szakszerű karbantartásra van szükség.

Az olyan termékeket, amelyek azbeszttel kerültek érintkezésbe, nem szabad javításra leadni. Az azbeszttel szennyezett termékeket az adott országban érvényes, az azbeszttel tartalmazó hulladékokra vonatkozó előírásoknak megfelelően kell ártalmatlanítani.

Javításra szoruló FEIN gyártmányú termékek és tartozékok esetén forduljon a www.fein.com cím alatt a FEIN Vevőszolgálatához.

Öregedés és kopás esetén újítsa fel a terméken található címkéket és figyelmeztetéseket.

Csak eredeti, FEIN gyártmányú pótalkatrészeket használjon. Az adott termék aktuális pótalkatrész-jegyzéke a www.fein.com címen található.

A következő alkatrészeket szükség esetén Ön is kicserélheti:

tartozékok, akkumulátor

Jótállás és szavatosság.

A termékre vonatkozó jótállás a forgalomba hozási országban hatályos törvényes rendelkezéseknek megfelelően érvényes. Termékeinket ezen túlmenően a FEIN jótállási nyilatkozatában leírtaknak megfelelő kiterjesztett garanciával szállítjuk.

A termék szállítmányának tartalma az ezen Üzemeltetési útmutatóban leírásra vagy ábrázolásra kerülő tartozékoknak gyakran csak egy részét tartalmazza.

Megfelelőségi nyilatkozat.

A **CE-nyilatkozat** csak az Európai Unió és az EFTA (Európai Szabadkereskedelmi Társulás) országaira és csak azokra a termékekre érvényes, amelyek az EU- vagy EFTA-piac számára kerültek gyártásra. A termékek az EU-piacon való forgalombahozatala után az UKCA-jel érvényét veszti.

Az **UKCA-nyilatkozat** csak a brit piacra (Angliára, Walesre és Skóciára) és csak azokra a termékekre vonatkozik, amelyek a brit piac számára kerültek gyártásra. A termékek az UKCA-piacon való forgalombahozatala után a CE-jel érvényét veszti.

Üzemen kívül helyezés.

1. Válassza el a terméket a hálózattól vagy távolítsa el az akkumulátort.
2. Szerelje le a termékre felszerelt betétszerszámokat és tartozékokat.

Környezetvédelem, hulladékkezelés.



Ne dobja ki az akkumulátorokat a háztartási szeméte!

A csomagolásokat, a selejtes elektromos kéziszerszámokat és tartozékokat a környezetvédelmi szempontoknak megfelelően kell újra felhasználni.

Az akkumulátorokat csak kisütött állapotban adja le a megfelelő ártalmatlanításra.

Nem teljesen kisütött akkumulátorok esetén elővigyázatosságból, rövidzárlatok megakadályozására a csatlakozókat szigetelőlappal szigetelje le.

Csak az EU-tagországok számára:

A 2006/66/EK irányelv értelmében a meghibásodott vagy elhasznált akkumulátorokat külön kell összegyűjteni és a környezeti előírásoknak megfelelő újrafelhasználásra kell leadni.











Tartozék.





Csak eredeti, FEIN gyártmányú tartozékokat, használjon, amelyek az adott termékhez szolgálnak. Az adott termékhez megengedett tartozékok jegyzéke a www.fein.com címen található.



Překlad původního návodu k obsluze.

Použití symboly, zkratky a pojmy.

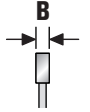
Symbol, značka	Vysvětlení
	Nezbytně čtěte přiložené dokumenty jako návod k obsluze a všeobecná bezpečnostní upozornění.
	Nedotýkejte se rotujících dílů elektronářadí.
	Uposlechněte pokynů ve vedle stojícím textu nebo grafice!
	Dbejte upozornění ve vedlejším textu!
	Všeobecná značka zákazu. Toto počínání je zakázané.
	AMPShare je společný akumulátorový systém, pomocí kterého můžete používat mnoho nástrojů mnoha profesionálních značek pouze s jedním akumulátorem.
	Před tímto pracovním krokem odstraňte z elektronářadí akumulátor. Jinak existuje nebezpečí poranění dané neúmyslným rozběhem elektronářadí.
	Při práci použijte ochranu očí.
	Při práci použijte ochranu sluchu.
	Při práci použijte ochranu rukou.
	Nenabíjejte žádné poškozené akumulátory.
	Chraňte akumulátor před teplem, např. i před dlouhodobým slunečním zářením, před ohněm, nečistotami, vodou a vlhkostí.
	Doplňková informace.
	Oblast uchopení
	Zapnutí
	Vypnutí
	Viz odstavec „Pokyny k obsluze.“
	Nedávejte své ruce do oblasti řezání po dobu běhu elektronářadí. Při kontaktu s pilovým kotoučem existuje nebezpečí poranění.
	Nedávejte své ruce do oblasti řezání po dobu běhu elektronářadí. Při kontaktu s pilovým kotoučem existuje nebezpečí poranění.
	Potvrzuje shodu elektronářadí se směrnicemi evropského společenství.
	Potvrzuje shodu elektronářadí se směrnicemi Velké Británie (Anglie, Wales, Skotsko).
	Potvrzuje shodu elektronářadí s národními technickými předpisy celní unie (Bělorusko, Rusko, Kyrgyzstán, Kazachstán a Arménie).

Symbol, značka	Vysvětlení
	Tento symbol potvrzuje certifikaci tohoto výrobku v USA a Kanadě.
	Platné pouze pro Čínu: Trvání ochrany životního prostředí při normálním používání výrobku činí 10 let.
 VAROVÁNÍ	Toto upozornění ukazuje možnou nebezpečnou situaci, která může vést k vážným poraněním nebo smrti.
 NEBEZPEČÍ	Toto upozornění varuje před bezprostředně nadcházející nebezpečnou situací. Nesprávné jednání může vést k těžkému zranění nebo smrti.
 Li-Ion	Značka recyklace: označuje recyklovatelné materiály
	Vyřazené elektronářadí a další elektrotechnické a elektrické výrobky rozebrané shromážděte a dodejte k opětovnému zhodnocení nepoškozujícímu životní prostředí.
	Označuje recyklovatelné obaly a výrobky, které se musejí navzájem odděleně sbírat a likvidovat.
	Typ akumulátoru
	Typ nabíječky
	Malý počet otáček
	Velký počet otáček
(**)	může obsahovat číslice nebo písmena
(Ax - Zx)	Označení pro interní účely

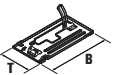
Značka	Jednotka mezinárodní	Vysvětlení
U	V _~	Elektrické stejnosměrné napětí
f	Hz	Frekvence
n_0	/min, min ⁻¹ , rpm, r/min	Počet otáček při běhu naprázdno (u plně nabitého akumulátoru)
P_1	W	Příkon
P_2	W	Výkon
T_{CHARGE}	°C	Přípustná teplota okolí při nabíjení
\varnothing	mm	Průměr kulatého dílu
	mm	Průměr pilového kotouče
	mm	Průměr otvoru pilového kotouče
	mm	Maximální šířka zubu B: vzdálenost mezi dvěma rovnoběžnými rovinami, které se na protilehlých stranách dotýkají minimálně tří hrotů pilového zubu
	mm	Maximální hloubka řezu T

Značka	Jednotka mezinárodní	Vysvětlení
	mm	Rozměry základové desky (šířka x hloubka)
	kg	Hmotnost podle EPTA-Procedure 01
L_{pA}	dB	Hladina akustického tlaku
L_{wA}	dB	Hladina akustického výkonu
L_{pCpeak}	dB	Špičková hladina akustického tlaku
$K_{...}$		Nepřesnost
a	m/s^2	Hodnota emise vibrací podle EN 62841 (vektorový součet tří os)
	m, s, kg, A, mm, V, W, Hz, N, °C, dB, min, m/s^2	Základní a odvozené jednotky z mezinárodní soustavy jednotek SI .

Pro Vaši bezpečnost.

VAROVÁNÍ Čtěte všechna varovná upozornění a pokyny. Zanedbání při

dodržování varovných upozornění a pokynů mohou mít za následek zásah elektrickým proudem, požár a/nebo těžká poranění.

Všechna varovná upozornění a pokyny do budoucna uschovejte.



Toto elektronářadí nepoužívejte, dokud jste si důkladně nepřečetli a zcela neporozuměli tomuto návodu k obsluze a též přiloženým „Všeobecným bezpečnostním upozorněním“ (číslo spisu 3 41 30 465 06 0). Uchovejte uvedené podklady k pozdějšímu použití a předejte je při zapůjčení nebo prodeji elektronářadí.

Dbejte rovněž příslušných národních ustanovení ochrany při práci.

Určení elektronářadí.

Ruční akumulátorová kotoučová pila je určena k provádění přímých pilových řezů do kovových materiálů a umělých hmot pomocí firmou FEIN schválených pracovních nástrojů a příslušenství bez přívodu vody v prostředí chráněném před povětrnostními vlivy.

Kotoučová pila není určena pro zanořovací řezy.

Všechny další druhy použití se považují za neurčená použití.

Předvídatelné chybné použití.

Kotoučová pila se nesmí používat pro řezání dřevěných materiálů.

Při zapínání, během provozu a při procesu vypínání se vyhněte v oblasti bočních větracích otvorů přímému kontaktu s kovovými třískami. Rovněž je třeba dávat pozor při sousedícím používání na odlétající jiskry a třísky od dalších elektronářadí. Při nedbání těchto pokynů může dojít k zablokování motoru.

Bezpečnostní upozornění.

Způsob řezání

NEBEZPEČÍ Nedávejte své ruce do oblasti řezání a na pilový kotouč. Svou druhou rukou držte přidavnou rukojeť nebo skříň motoru.

Pokud obě ruce drží pilu, nemohou se zranit o pilový kotouč.

Nesahejte pod obrobek. Ochranný kryt Vás nemůže pod obrobkem chránit před pilovým kotoučem.

Hloubku řezu přizpůsobte tloušťce obrobku. Pod obrobkem by měla být viditelná méně než celá výška zubu.

Řezaný obrobek nikdy nedržte v ruce nebo přes nohu.

Obrobek zajistěte stabilním upnutím. Je důležité obrobek dobře upevnit, aby se minimalizovalo nebezpečí kontaktu s tělem, sevření pilového kotouče nebo ztráta kontroly.

Pokud provádíte práce, při kterých může pracovní nástroj zasáhnout skrytá elektrická vedení nebo přípojovací kabel, pak držte elektronářadí na izolovaných plochách rukojeti. Kontakt s elektrickým vedením pod napětím přivede napětí i na kovové díly elektronářadí a povede k zásahu elektrickým proudem.

U podélných řezů používejte vždy doraz nebo vedení podél přímé hrany. To zlepšuje přesnost řezu a snižuje možnost, že se pilový kotouč sevře.

Vždy používejte pilový kotouč správné velikosti a s lícujícím upínacím otvorem (např. ve tvaru růžice nebo kruhový). Pilové kotouče, jež nelicují k montážním dílům, neběží kruhově a vedou ke ztrátě kontroly.

Nikdy nepoužívejte poškozené nebo nesprávné podložky pilového kotouče nebo šrouby. Podložky a šrouby pilového kotouče byly zkonstruovány speciálně pro Vaši pilu, pro optimální výkon a provozní bezpečnost.

Zpětný ráz – příčiny a příslušná bezpečnostní upozornění

- Zpětný ráz je náhlá reakce v důsledku zaseknutého, sevřeného nebo špatně vyrovnaného pilového kotouče, která vede k tomu, že se nekontrolovaná pila zvedne a pohybuje se ven z obrobku směrem k obsluhující osobě.
- Pokud se pilový kotouč v uzavírající se pilové mezeře zasekne nebo sevře, zablokuje se a síla motoru udeří pilou zpět směrem k obsluhující osobě.
- Bude-li pilový kotouč v pilovém řezu stočený či špatně vyrovnaný, mohou se zuby zadního okraje pilového kotouče zaseknout do povrchu, čímž se bude pilový kotouč pohybovat ven z pilové mezery a pila skočí zpět směrem k obsluhující osobě.

Zpětný ráz je důsledek nesprávného nebo chybného použití pily. Lze mu zabránit vhodnými preventivními opatřeními, jak je následně popsáno.

Držte pilu pevně oběma rukama a dejte své paže do polohy, v níž můžete zachytit síly zpětného rázu. Držte se vždy na straně od pilového kotouče, nikdy nedostaňte pilový kotouč do přímky s Vaším tělem. Při zpětném rázu může kotoučová pila vyskočit nazpět, avšak obsluhující osoba může vhodnými preventivními opatřeními síly zpětného rázu ovládnout.

Pokud se pilový kotouč sevře nebo přerušíte práci, pilu vypněte a podržte ji v klidu v obrobku, až se pilový kotouč zcela zastaví. Nikdy se nepokoušejte pilu z obrobku odstranit nebo vytáhnout zpátky, dokud se pilový kotouč pohybuje, jinak může následovat zpětný ráz. Zjistěte a odstraňte příčinu poruchy pilového kotouče.

Pokud chcete pilu, která sedí v obrobku, opět nastartovat, vycentrujte pilový kotouč v pilové mezeře a zkontrolujte, zda nejsou zuby pily zaseknuté v obrobku. Pokud je pilový kotouč zaseknutý, může se při novém startu pily pohybovat ven z obrobku nebo způsobit zpětný ráz.

Velké desky podepřete, aby se snížilo riziko zpětného rázu dané sevřením pilového kotouče. Velké desky se mohou pod svou vlastní hmotností prohnut. Desky se musejí podepřít na obou stranách a sice jak v blízkosti pilové mezeře, tak i na okraji.

Nepoužívejte žádné tupé nebo poškozené pilové kotouče. Pilové kotouče s tupými nebo špatně vyrovnanými zuby způsobují díky úzké pilové mezeře zvýšené tření, svírání pilového kotouče a zpětný ráz.

Před řezáním pevně utáhněte nastavení hloubky řezu a úhlu řezu. Pokud se během řezání změní nastavení, může se pilový kotouč sevřít a může nastat zpětný ráz.

Obzvlášť opatrní buďte při řezání do stávajících stěn nebo dalších neviditelných prostorů. Zanořující se pilový kotouč se může při řezání zablokovat ve skrytých objektech a způsobit zpětný ráz.

Funkce spodního ochranného krytu

Před každým použitím zkontrolujte, zda se spodní ochranný kryt bezvadně uzavírá. Pilu nepoužívejte, pokud není spodní ochranný kryt volně pohyblivý a ihned se neuzavírá. Nikdy neupevňujte ani neuvazujte spodní ochranný kryt v otevřené poloze. Pokud by pila neúmyslně spadla na zem, může se spodní ochranný kryt pokrývit. Pomocí vratné páčky ochranný kryt otevřete a ujistěte se, že se volně pohybuje a při všech úhlech a hloubkách řezu se nedotýká ani pilového kotouče ani jiných dílů.

Zkontrolujte funkci pružiny spodního ochranného krytu. Pokud spodní ochranný kryt a pružina bezvadně nepracují, nechte na pile před používáním provést údržbu. Poškozené díly, lepkavé usazeniny nebo shluky třísek zpomalují činnost spodního ochranného krytu.

Spodní ochranný kryt otevřete rukou pouze u zvláštních řezů, jako např. „zаноřovací řezy a řezy pod úhlem“. Spodní ochranný kryt otevřete pomocí vratné páčky a uvolněte ji, jakmile se pilový kotouč zanoří do obrobku. U všech ostatních řezacích prací má spodní ochranný kryt pracovat automaticky.

Pilu neodkládejte na pracovní stůl nebo na podlahu aniž by spodní ochranný kryt nezakrýval pilový kotouč. Nechráněný, dobíhající pilový kotouč pohybuje pilou proti směru řezání a řeže vše, co je mu v cestě. Mějte přitom na paměti dobu doběhu pilového kotouče.

Speciální bezpečnostní předpisy.

Nepoužívejte žádné poškozené elektronářadí. Před každým použitím elektronářadí zkontrolujte poškození tělesa a ostatních komponentů, zda nemají trhliny nebo praskliny.

Používejte pouze přípustné akumulátory. Při použití nekompatibilních akumulátorů se stroj nerozeběhne.

Noste osobní ochranné vybavení. Podle aplikace použijte ochranu celého obličeje, ochranu očí nebo ochranné brýle. Taktéž adekvátně noste ochrannou masku proti prachu, ochranu sluchu, ochranné rukavice nebo speciální zástěru, jež Vás ochrání před malými částicemi brusiva a materiálu. Oči mají být chráněny před odletujícími cizími tělisky, jež vznikají při různých aplikacích. Protiprachová maska či respirátor musejí při používání vznikající prach odfiltrovat. Pokud jste dlouho vystaveni silnému hluku, můžete utrpět ztrátu sluchu.

Při práci ve výšce zabraňte v přístupu na plochu pod pracovní oblastí a neustále jistěte elektronářadí a obrobek proti pádu.

Elektronářadí používejte pouze na stabilní pracovní ploše a postarejte se o bezpečný stoj.

Zajistěte obrobek. Obrobek držený upínacím přípravkem je držen bezpečněji než ve Vaší ruce.

Při opracování musí obrobek pevně přiléhat a musí být zajištěný proti posunutí.

Nepokoušejte se řezat extrémně malé obrobky.

Držte elektronářadí dobře a pevně. Krátkodobě mohou nastat vysoké reakční momenty.

Nepracovávejte žádný materiál s obsahem hořčiku.

Existuje nebezpečí požáru.

Nepracovávejte žádnou umělou hmotu zesílenou uhlíkovými vlákny a žádný materiál s obsahem azbestu. Tyto materiály jsou považovány za karcinogenní.

Je zakázáno sroubovat nebo nýtovat na elektronářadí štítky nebo značky. Poškozená izolace nenabízí žádnou ochranu proti úderu elektrickým proudem.

Nepoužívejte žádné příslušenství, které nebylo speciálně vyvinuto nebo povoleno výrobcem elektronářadí. Bezpečný provoz není dán sám od sebe tím, že příslušenství lícuje na Vaše elektronářadí.

Pravidelně čistěte větrací otvory elektronářadí nekovovými nástroji. Ventilátor motoru vtahuje prach do tělesa. To může způsobit při nadměrném nahromadění kovového prachu elektrické ohrožení.

Nikdy se z malé vzdálenosti nedívejte do světla svítliny elektronářadí. Nikdy nemířte světlem svítliny na oči jiných osob, jež se nacházejí v blízkosti. Záření, které je vytvářeno osvětlovacím prostředkem, může být pro oči škodlivé.

Nesměřujte elektronářadí proti sobě ani jiným osobám či zvířatům. Existuje nebezpečí zranění od ostrých nebo horkých pracovních nástrojů.

Před veškerým nastavováním a údržbou elektronářadí odstraňte akumulátor.

Nepoužívejte žádné brusné kotouče.

Používejte pouze pilové kotouče s průměrem podle štítku na elektronářadí.

Používejte pouze pilové kotouče s vyznačením počtu otáček, který odpovídá údajům na elektronářadí nebo je vyšší.

Používejte pouze pilové kotouče, které jsou vhodné pro řezaný materiál.

Vyvarujte se přehřátí hrotů pilových zubů.

Při řezání umělé hmoty se vyvarujte tavení materiálu.

Nedotýkejte se rotujících pracovních nástrojů. Třísky odstraňujte pouze v klidovém stavu pracovního nástroje.

Aretační knoflík vřetene stiskněte pouze v klidovém stavu pracovního nástroje.

Pilový kotouč nebrzděte bočním protitlakem.

Před každým použitím zkontrolujte řádnou funkci pohyblivého ochranného krytu. Pohyblivý ochranný kryt se musí volně pohybovat a automaticky, lehce a přesně vracet do své koncové polohy.

Při řezání neupevňujte pohyblivý ochranný kryt v zatažené poloze.

Prověřte obrobek na cizí tělesa. Při práci neustále dbejte na to, abyste neřezali do hřebíků a podobně.

Při zablokování pilového kotouče ihned vypněte motor.

Používání a zacházení s akumulátorem (akumulátorovým blokem).

Tato bezpečnostní upozornění platí pouze pro Li-iontové akumulátory AMPShare 18V firmy FEIN.

Akumulátor používejte pouze ve výrobcích partnerů AMPShare. Akumulátory 18V označené AMPShare jsou plně kompatibilní s následujícími výrobky:

- všechny výrobky FEIN 18V systému AMPShare
- všechny výrobky 18V partnerů AMPShare.

Při nabíjení a práci s nesprávnými, poškozenými, opravenými a renovovanými akumulátory, napodobeninami a cizími výrobky existuje nebezpečí požáru a/nebo výbuchu.

Dbejte doporučení k akumulátorům v návodu k obsluze Vašeho výrobku. Jen tak lze akumulátor a výrobek bezpečně provozovat a chránit akumulátory před nebezpečným přetížením.

Akumulátory nabíjejte pouze pomocí nabíječek, jež jsou doporučeny firmou FEIN nebo partnery AMPShare. U nabíječky, která je vhodná pro určitý typ akumulátorů, existuje nebezpečí požáru, pokud se použije s jinými akumulátory.

Akumulátor se dodává částečně nabitý. Pro zaručení plného výkonu akumulátoru jej před prvním použitím v nabíječce zcela nabijte.

Akumulátory uschovávejte mimo dosah dětí.

Akumulátory se nesmějí rozebírat, otvírat nebo rozbíjet. Nevystavujte akumulátory žádným mechanickým rázům. Při poškození a nesprávném používání akumulátoru mohou unikát škodlivé výpary a kapaliny. Výpary mohou dráždit dýchací cesty. Unikající kapalina akumulátoru může vést k podráždění pokožky nebo k popáleninám.

Jestliže přijde pokožka do kontaktu s kapalinou akumulátoru, ihned ji opláchněte velkým množstvím vody. Pokud kapalina akumulátoru vnikne do očí, opláchněte je čistou vodou a neprodleně vyhledejte lékařskou pomoc!

Pokud kapalina akumulátoru potřísnila sousední předměty, zkontrolujte zasažené části. Noste ochranné rukavice, abyste se vyvarovali kontaktu pokožky. Díly očistěte suchými papírovými utěrkami nebo díly případně vyměňte. Unikající výpary mohou dráždit dýchací cesty. Unikající kapalina akumulátoru může vést k podráždění pokožky nebo k popáleninám.

Akumulátor nezkratujte. Nepoužívaný akumulátor udržujte mimo kancelářské sponky, mince, klíče, hřebíky, šrouby a jiné malé kovové předměty, které by mohly způsobit přemostění kontaktů. Zkrat mezi kontakty akumulátoru může mít za následek spáleniny nebo požár.

Díky ostrým předmětům, jako např. hřebík nebo šroubovák, nebo působením větší síly se může akumulátor poškodit. Může dojít k vnitřnímu zkratu a akumulátor může hořet, kouřit, explodovat nebo se přehřát.

Poškozené akumulátory nikdy neopravujte. Veškerou údržbu akumulátorů by měl provádět výrobce nebo autorizované zákaznické servisny.



Chraňte akumulátor před teplem, např. i před trvalým slunečním zářením, ohněm, nečistotou, vodou a vlhkostí. Hrozí nebezpečí výbuchu a zkratu.



Akumulátor provozujte a skladujte pouze při teplotě okolí mezi -20 °C a +50 °C. Nenechávejte akumulátor např. v létě ležet v autě. Při teplotách < 0 °C může dojít specificky podle zařízení k omezením výkonu.

Akumulátor nabíjejte pouze při teplotě okolí mezi 0 °C a +35 °C. Akumulátor nabíjejte pouze pomocí přípojky USB při teplotě okolí mezi +10 °C a +35 °C. Nabíjení mimo teplotní rozsah může poškodit akumulátor nebo zvýšit nebezpečí požáru.

S vybitými akumulátory zacházejte opatrně.

Akumulátory představují zdroj nebezpečí, poněvadž mohou zapříčinit velmi vysoký zkratový proud. I když se zdánlivě nacházejí Li-ion akumulátory ve vybitém stavu, nikdy se zcela nevybijí.

Akumulátor nikdy neponořujte do kapalin jako jsou (slaná) vody nebo nápoje. Kontakt s kapalinami může akumulátor poškodit. To může vést k vývinu tepla, kouře, ke vznícení nebo výbuchu akumulátoru.

Akumulátor dále nepoužívejte a obraťte se na firmou FEIN autorizovaný zákaznický servis.

Nepoužívejte žádný poškozený akumulátor. Používání akumulátoru se musí okamžitě zastavit, pokud vykazují nenormální vlastnosti, jako např. vývin zápachu, teplo, zbarvení nebo deformace. Při pokračujícím provozu může akumulátor vyvíjet teplo a kouř, vznítit se nebo explodovat.

Akumulátor neotvírejte, nedrťte, nepřehřívejte ani nespalujte. Při nedbání hrozí nebezpečí popálení a požáru. Uposlechněte pokynů výrobce.

Hořící Li-ion akumulátory uhasťte vodou, pískem nebo hasicí dekou.

Vyhňte se fyzickým úderům/vlivům. Nárazy a vniknutí předmětů mohou akumulátory poškodit. To může vést k úkapům, vývinu tepla, kouře, vznícení nebo k explozi akumulátoru.

Akumulátor nikdy nenabíjejte bez dozoru přes noc. Při nedbání hrozí podle okolností nebezpečí požáru a výbuchu.

Akumulátor vyjměte z originálního obalu až tehdy, když se má používat.

Akumulátor odnímejte pouze při vypnutém elektronářadí.

Před pracemi na elektronářadí akumulátor odejměte z elektronářadí. Pokud se elektronářadí neúmyslně rozeběhne, hrozí nebezpečí poranění.

Udržujte akumulátor chráněný před vlhkem a vodou. Znečištěné přípojky akumulátoru a elektronářadí čistěte suchým a čistým hadříkem.

Při přepravě a uskladnění elektronářadí odejměte akumulátor.

Řiďte se bezpečnostními upozorněními v návodech k obsluze nabíječek firmy FEIN nebo partnerů AMPShare.

Hodnoty emise vibrací a hluku

V těchto pokynech uvedené hodnoty emise vibrací a hluku byly změřeny podle normovaných měřících metod v EN 62841 a mohou být použity pro vzájemné porovnání elektronářadí. Hodí se i pro předběžný odhad zatížení vibracemi a hlukem.

Uvedené hodnoty emise vibrací a hluku reprezentují hlavní použití elektronářadí.

Pokud ovšem bude elektronářadí nasazeno pro jiná použití, s odlišnými pracovními nástroji nebo s nedostatečnou údržbou, mohou se celkové hodnoty vibrací a hodnoty emise hluku lišit. To může zatížení vibracemi a hlukem po celou pracovní dobu zřetelně zvýšit.

Pro přesný odhad zatížení vibracemi a hlukem by měly být zohledněny i doby, v nichž je stroj vypnutý nebo sice běží, ale fakticky není nasazen. To může zatížení vibracemi a hlukem po celou pracovní dobu zřetelně zredukovat.



Stanovte dodatečná bezpečnostní opatření k ochraně obsluhy před účinkem vibračí a hluku jako např.: údržba elektronářadí a pracovních nástrojů, udržování tepleých rukou, organizace pracovních procesů.

Zacházení s nebezpečným prachem

Při pracovních procesech s úběrem materiálu pomocí tohoto výrobku vzniká prach, který může být nebezpečný.

Dotyk nebo vdechnutí některého prachu jako např. azbestu a materiálů s obsahem azbestu, olivnatých nátěrů, kovu, některých druhů dřeva, minerálů, částicěk křemičitanů z materiálů s obsahem kamene, rozpouštědel barev, prostředků na ochranu dřeva, antivegetativních nátěrů plavidel, může u osob vyvolat alergické reakce, onemocnění dýchacích cest, rakovinu nebo poruchy reprodukce. Riziko dané vdechnutím prachu závisí na expozici. Použijte odsávání určené na daný vznikající prach a též osobní ochranné vybavení. Postarejte se o dobré větrání pracovního místa. Opracovávaní materiálů s obsahem azbestu přenechte pouze odborníkům.

Dřevěný prach a prach lehkých kovů, horké směsi z brusného prachu a chemických látek se mohou za nepříznivých podmínek samy vznítit nebo způsobit výbuch. Zabraňte odletu jisker ve směru nádoby na prach a též přehřátí výrobku a broušeného materiálu. Nádoby na prach včas vyprazdňujte. Dbejte upozornění výrobce materiálů k jejich opracování a též ve Vaší zemi platných předpisů pro opracovávané materiály.

Uvedení do provozu.

Před každým použitím výrobku proveďte následující kroky:

- Zkontrolujte řádný stav a funkčnost výrobku.
- Zkontrolujte pevné usazení pracovního nástroje.
- Zkontrolujte funkci pohyblivého ochranného krytu. Tento musí být volně pohyblivý a automaticky a přesně se vracet do své koncové polohy.

Obsluha.

Přetížení elektronářadí se indikuje trvalým rozsvícením osvětlení pracovního prostoru. Při přetížení se elektronářadí vypne a opětovně zapnutí je možné až po vychladnutí.

V některých případech není opětovný rozběh možný, což je signalizováno blikáním osvětlení pracovního prostoru. Odstraňte akumulátor a po několika minutách zkuste znovu nastartovat. Pokud osvětlení pracovního prostoru znovu bliká, obraťte se na servis FEIN.

Nastavení hloubky řezu (viz strana 12).

Hloubku řezu přizpůsobte tloušťce obrobku. Pod obrobkem by měla být viditelná méně než celá výška zubu.

Výměna pilového kotouče (viz strana 6/7).





Doporučení: Výměnu pilového kotouče provádějte pomocí v kufru integrovaného přípravku (viz strana 8).

1. Stiskněte a podržte stisknutý aretační knoflík.
2. Nasadte klíč na vnitřní šestihrany na upevňovací šroub a pomalu otáčejte hřídeli pily, až aretace zaskočí.
3. Vyšroubujte ven upevňovací šroub proti směru hodinových ručiček a odejměte vnější přírubu pilového kotouče.
4. Zatáhněte nazpět pohyblivý ochranný kryt a odejměte pilový kotouč.
5. Očistěte dosedací plochy mezi vnitřní a vnější přírubou pilového kotouče.
6. Vložte nový pilový kotouč s respektováním správného směru otáčení a orientace pilových zubů. Směr otáčení je uvedený šipkou na pilovém kotouči a na pohyblivém ochranném krytu. Ve viditelné oblasti pilového kotouče musí být pilové zuby vyrovnány ve směru řezání.
7. Nasadte vnější přírubu pilového kotouče a pevně utáhněte upevňovací šroub (8 Nm).

Zacházení s akumulátorem.

Nabíjejte akumulátor pouze v rozsahu teplot 0 °C ... +35 °C (32 °F ... 95 °F). Teplota akumulátoru musí být na začátku nabíjecího procesu v rozsahu teploty nabíjení akumulátoru.

Ukazatel stavu nabití na akumulátoru (viz strana 15).

Stav nabití lze zobrazit pomocí zelených LED ukazatele stavu nabití na akumulátoru. Stiskněte tlačítko ukazatele stavu nabití  nebo , aby se stav nabití zobrazil.

Pokud se po stisku tlačítka ukazatele stavu nabití nerozsvítí žádná LED, je akumulátor vadný a musí se vyměnit.

Přeprava.

Akumulátory Li-ion podléhají požadavkům legislativy pro nebezpečné zboží. Uživatel může akumulátory bez dalších opatření přepravovat na cestách.

Při zasílání třetími osobami (např.: letecká přeprava nebo spedice) je třeba dbát speciálních požadavků na balení a označení. Při přípravě zásilky zde musí být přizván odborník na nebezpečné zboží.

Akumulátory zasílejte jen tehdy, pokud je těleso nepoškozené. Otevřené kontakty přelepte a akumulátor zabalte tak, aby se v balení nemohl pohybovat. Respektujte prosím i případné navazující národní předpisy.

Údržba a servis.



Při extrémních podmínkách nasazení se může při opracování kovů usazovat uvnitř výrobku vodivý prach. Často vyfukujte vnitřní prostor výrobku skrz větrací otvory suchým tlakovým vzduchem bez oleje.

Pokud se elektronářadí chybným používáním trvale zablokuje, je nutná odborná údržba.

Výrobky, které přišly do styku s azbestem, nesmějí být předány do opravy. Azbestem kontaminované výrobky zlikvidujte podle v dané zemi platných předpisů pro likvidaci odpadů s obsahem azbestu.

U porouchaných výrobků a příslušenství firmy FEIN se obraťte na servis FEIN na www.fein.com.

Při vyblednutí a opotřebením obnovte na výrobku nálepky a varovná upozornění.

Používejte pouze originální náhradní díly od firmy FEIN. Aktuální seznam náhradních dílů výrobku naleznete na www.fein.com.

Následující díly můžete, je-li třeba, vyměnit sami: pracovní nástroje, akumulátor

Záruka a ručení.

Záruka na výrobek platí podle zákonných ustanovení země uvedení do provozu. Nad to navíc poskytuje firma FEIN záruku podle prohlášení o záruce výrobce FEIN.

V obsahu dodávky výrobku může být obsažen i jen jeden díl příslušenství popsáno nebo zobrazeno v tomto návodu k obsluze.

Prohlášení o shodě.

CE prohlášení platí pouze pro země Evropské unie a EFTA (European Free Trade Association) a pouze pro výrobky, které jsou určeny pro trh EU nebo EFTA. Po uvedení výrobku do oběhu na trhu EU ztrácí označení UKCA svou platnost.

UKCA prohlášení platí pouze pro britský trh (Anglie, Wales a Skotsko) a pouze pro výrobky, které jsou určeny pro britský trh. Po uvedení výrobku do oběhu na britském trhu ztrácí označení CE svou platnost.

Odstavení z provozu.

1. Odpojte výrobek od sítě nebo odstraňte akumulátor.
2. Demontujte na výrobku namontované pracovní nástroje a příslušenství.

Ochrana životního prostředí, likvidace.



Nehodzujte akumulátory do domovního odpadu!

Obaly, vyřazené elektronářadí a příslušenství dodejte k opětovnému zhodnocení nepoškozujícím životní prostředí.

Akumulátory odevzdejte k řádné likvidaci pouze ve vybitém stavu.

U ne zcela vybitých akumulátorů zaizolujte konektor preventivně proti zkratu pomocí lepicí pásky.

Pouze pro země EU:























Podle evropské směrnice 2006/66/ES musejí být vadné nebo opotřebené akumulátory odděleně shromážděny a předány k recyklaci v souladu s ochranou životního prostředí.











Příslušenství.



Používejte pouze originální příslušenství od firmy FEIN, které je pro výrobek určeno. Schválené příslušenství výrobku naleznete na www.fein.com.



Preklad originálneho návodu na použitie.

Používané symboly, skratky a pojmy.

Symbol, značka	Vysvetlenie
	Bezpodmienečne si prečítajte priloženú dokumentáciu ako Návod na použitie a Všeobecné bezpečnostné predpisy.
	Nedotýkajte sa rotujúcich súčiastok ručného elektrického náradia.
	Dodržiavajte pokyny uvedené v priloženom texte alebo na obrázkoch!
	Dodržiavajte upozornenia uvedené vo vedľajšom texte!
	Značka všeobecného zákazu. Táto činnosť je zakázaná.
	AMPShare je spoločný systém akumulátorov, s ktorým môžete množstvo náradia od mnohých profesionálnych značiek používať iba s jedným akumulátorom.
	Pred týmto pracovným úkonom vyberte z ručného elektrického náradia akumulátor. Inak hrozí následkom neúmyselného rozbehnutia ručného elektrického náradia nebezpečenstvo poranenia.
	Pri práci používajte pomôcku na ochranu zraku.
	Pri práci používajte chrániče sluchu.
	Pri práci používajte pracovné rukavice.
	Nenabíjajte žiadne akumulátory, ktoré sú poškodené.
	Chráňte akumulátor pred vysokými teplotami, napr. aj pred stálym sľnečným žiarením, ohňom, nečistotami, vodou a vlhkosťou.
	
	Dodatočná informácia.
	Uchopovacia časť náradia
	Zapnúť
	Vypnúť
	Pozri odsek „Návod na používanie.“
	Nepribližujte sa svojimi rukami do priestoru pílenia, zatiaľ čo je elektrické náradie v prevádzke. Pri kontakte s pílovým kotúčom hrozí nebezpečenstvo poranenia.
	Nepribližujte sa svojimi rukami do priestoru pílenia, zatiaľ čo je elektrické náradie v prevádzke. Pri kontakte s pílovým kotúčom hrozí nebezpečenstvo poranenia.
	Potvrďuje konformitu ručného elektrického náradia so smernicami Európskeho spoločenstva.
	Potvrďuje zhodu elektrického náradia so smernicami Veľkej Británie (Anglicko, Wales, Škótsko).
	Potvrďuje zhodu elektrického náradia s národnými predpismi colnej únie (Bielorusko, Rusko, Kirgizsko, Kazachstan a Arménsko).

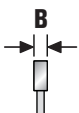
Symbol, značka	Vysvetlenie
	Tento symbol potvrdzuje certifikáciu tohto výrobku v USA a v Kanade.
	Platné iba pre Čínu: Pri bežnom použití produktu je dĺžka ochrany životného prostredia 10 rokov.
	Toto upozornenie poukazuje na možnú nebezpečnú situáciu, ktorá môže viesť k vážnym poraneniam alebo môže spôsobiť smrť.
	Toto upozornenie varuje pred bezprostredne nastávajúcou nebezpečnou situáciou. Nesprávny spôsob konania môže spôsobiť ťažké poranenie alebo smrť.
	Recyklovacia značka: označuje opätovne použiteľné materiály
	Vyradené ručné elektrické náradie a iné elektrické a elektrotechnické výrobky zbierajte ako triedený odpad a dajte ich na recykláciu zodpovedajúcu ochrane životného prostredia.
	Označuje recyklovateľné obaly a produkty, ktoré musíte zbierať a likvidovať oddelene od seba.
	Typ akumulátora
	Typ nabíjačky
	Nízky počet obrátok
	Vysoký počet obrátok
(**)	môže obsahovať čísllice alebo písmená
(Ax - Zx)	Označenie na interné účely

Značka	Medzinárodná jednotka	Vysvetlenie
U	V $\overline{\text{---}}$	Jednosmerné elektrické napätie
f	Hz	Frekvencia
n_0	/min, min $^{-1}$, rpm, r/min	Počet voľnobežných obrátok (pri úplne nabitom akumulátore)
P_1	W	Príkon
P_2	W	Výkon
T_{CHARGE}	°C	Prípustná teplota okolia pri nabíjaní
\varnothing	mm	Priemer okrúhlej súčiastky
	mm	Priemer pilového kotúča
	mm	Priemer otvoru pilového kotúča
	mm	Maximálna šírka zuba B: Odstup medzi dvoma paralelnými rovinami, ktoré sa dotýkajú protiláhlých strán minimálne troch špičiek pilových zubov.

Značka	Medzinárodná jednotka	Vysvetlenie
	mm	maximálna hĺbka rezu
	mm	Rozmery základnej dosky (šírka x hĺbka)
	kg	Hmotnosť podľa EPTA-Procedure 01
L_{pA}	dB	Hladina zvukového tlaku
L_{wA}	dB	Hladina akustického tlaku
L_{pCpeak}	dB	Špičková hodnota hladiny akustického tlaku
$K_{...}$		Nepresnosť merania
a	m/s^2	Hodnota emisie vibrácií podľa normy EN 62841 (súčet vektorov troch smerov)
	m, s, kg, A, mm, V, W, Hz, N, °C, dB, min, m/s^2	Základné a odvodené jednotky Medzinárodného systému jednotiek SI .

Pre Vašu bezpečnosť.

⚠ POZOR Prečítajte si všetky Výstražné upozornenia a bezpečnostné pokyny.

Zanedbanie dodržiavania Výstražných upozornení a pokynov uvedených v nasledujúcom texte môže mať za následok zásah elektrickým prúdom, spôsobiť požiar a/alebo ťažké poranenie.

Tieto Výstražné upozornenia a bezpečnostné pokyny starostlivo uschovajte na budúce použitie.

 Nepoužívajte toto ručné elektrické náradie predtým, ako si dôkladne prečítate tento Návod na používanie ako aj priložené „Všeobecné bezpečnostné pokyny“ (spisové číslo 3 41 30 465 06 0) a kým úplne neporozumiete ich obsahu. Uvedené podklady si dobre uschovajte na neskoršie použitie a v prípade odovzdania ručného elektrického náradia alebo predaja inej osobe ich odovzdajte s náradím.

Rovnako dodržiavajte aj príslušné národné ustanovenia o ochrane zdravia pri práci.

Určenie elektrického náradia.

Ručne vedená, akumulátorom napájaná kotúčová píla je určená na vykonávanie rovných rezov v kovových materiáloch a umelých hmotách so spoločnosťou FEIN schválenými vložkami, resp. nasadenými nástrojmi a príslušenstvom bez prívodu vody a v prostredí chránenom pred poveternostnými vplyvmi.

Kotúčová píla nie je určená pre ponorné rezy.

Akékoľvek iné druhy použitia sú považované za použitie v rozpore s určením.

Predvidateľné chybné použitie.

Kotúčovú pílu nesmiete použiť na pílenie drevených materiálov.

Vyvarujte sa pri zapnutí, počas prevádzky a pri procese vypínania v bočnej oblasti vetracích otvorov priamemu kontaktu s kovovými trieskami. Taktiež musíte venovať pozornosť odletávaniu iskier a triesok pri susediacom používaní iného elektrického náradia. Pri nerešpektovaní týchto zadaní môže dôjsť k zablokovaniu motora.

Bezpečnostné pokyny.

Pílenie

⚠ NEBEZPEČENSTVO Nepribližujte sa svojimi rukami do priestoru

pílenia a ani do blízkosti pílového kotúča. Druhou rukou držte prídavné držadlo alebo teleso motora. Ak držíte pílu oboma rukami, nemôže pílový kotúč poraniť ruky. **Nesiahajte pod obrobok.** Ochranný kryt vás pod obrobkom nedokáže chrániť pred pílovým kotúčom.

Prispôbte hĺbku rezu hrúbke obrobku. Pod obrobkom by ste mali vidieť menej ako celú výšku zuba.

Nikdy nedržte obrobok, ktorý chcete píliť v ruke alebo nad nohou. Uchyťte a zaistíte obrobok v stabilnom upínadle. Je dôležité, aby ste obrobok riadne upevnili, čím minimalizujete nebezpečenstvo telesného kontaktu, zaseknutia pílového kotúča alebo straty kontroly.

Držte elektrické náradie pri vykonávaní prác, počas ktorých môže nasadený nástroj natrafiť na skryté elektrické vedenia alebo vlastné pripojné vedenie za izolované plochy na držanie. Kontakt s vedením pod napätím uvedie pod napätie taktiež aj kovové časti elektrického náradia a spôsobí zásah elektrickým prúdom.

Pri pozdĺžnom pílení vždy používajte doraz alebo rovné vedenie hrany. Zlepší to presnosť rezu a znižuje nebezpečenstvo zaseknutia pílového kotúča.

Vždy používajte pílové kotúče správnej veľkosti a so správnym upínacím otvorom (napr. kosoštvorcovým alebo okrúhlym). Pílové kotúče nehodiace sa k montážnym dielom píly rotujú nepokoľne a vedú k strate kontroly.

Nikdy nepoužívajte poškodené alebo nesprávne podložky či skrutky pílového kotúča. Podložky a skrutky pílového kotúča boli skonštruované špeciálne pre vašu pílu, pre optimálny výkon a prevádzkovú bezpečnosť.

Spätňý ráz – príčiny a príslušné bezpečnostné pokyny

- Spätňý ráz je náhla reakcia v dôsledku zaseknutého, zablokovaného alebo nesprávne nasmerovaného pilového kotúča, ktorý vedie k tomu, že nekontrolovaná píla sa nadvihne a vyskočí z obrobku smerom k obsluhujúcej osobe.
- Keď sa pilový kotúč zasekne alebo spriechi v uzatvárajúcej sa škáre pílenia, pilový kotúč sa zablokuje a sila motora odrazí pílu späť smerom k obsluhujúcej osobe.
- Ak pilový kotúč v reze pretočíte alebo nesprávne vyrovnáte, môžu sa zuby zadnej hrany pilového kotúča zaseknúť v povrchu, v dôsledku čoho pilový kotúč vyskočí zo škáry pílenia a píla odskočí smerom k obsluhujúcej osobe.

Spätňý ráz je dôsledkom nesprávneho alebo chybného použitia píly. Môžete mu zabrániť vhodnými preventívnymi opatreniami, ktoré sú opísané v nasledujúcom texte.

Drzte pílu pevne oboma rukami a uveďte svoje horné končatiny do polohy, v ktorej dokážete zachytiť sily spätňého rázu. Drzte sa vždy bokom od pilového kotúča. Pilový kotúč sa nikdy nesmie dostať do jednej línie s vašim telom. V prípade spätňého rázu môže kotúčová píla odskočiť dozadu. Obsluhujúca osoba však vďaka vhodným preventívnym bezpečnostným opatreniam dokáže ovládať sily spätňého rázu.

Ak sa pilový kotúč spriechi, alebo prerušíte prácu, vypnite pílu a držte ju pokojne v materiáli, kým sa pilový kotúč úplne nezastaví. Nikdy sa nepokúšajte vybrať pílu z obrobku alebo ju ťahať dozadu, kým pilový kotúč rotuje, inak môže dôjsť k spätňému rázu. Zistite a odstráňte príčinu zaseknutého pilového kotúča.

Ak chcete znovu spustiť pílu, ktorá je zaseknutá v obrobku, vycentrujte pilový kotúč v reze pílenia a skontrolujte, či zuby píly neuviazli v obrobku. Ak sa pilový kotúč zasekne, môže sa po opätovnom spustení píly pohnúť smerom z obrobku alebo spôsobiť spätňý ráz.

Podoprite si veľké dosky, aby ste zabránili riziku spätňého rázu, ktorý je spôsobený zaseknutým pilovým kotúčom. Veľké dosky sa môžu pod vlastnou hmotnosťou prehnúť. Dosky musíte podoprieť na oboch stranách, a to v blízkosti škáry pílenia, ako aj na hrane.

Nepoužívajte tupé alebo poškodené pilové kotúče. Pilové kotúče s tupými alebo nesprávne vycentrovanými zubami zapríčinia v dôsledku príliš úzkej škáry pílenia zvýšené trenie, zaseknutie pilového kotúča a spätňý ráz.

Utiahnite pred pílením nastavenia hĺbky rezov a nastavenia uhla rezu. Ak sa počas pílenia zmenia nastavenia, môže sa zaseknúť pilový kotúč a môže dôjsť k spätňému rázu.

Buďte mimoriadne opatrní pri pílení do existujúcich stien alebo do iných oblastí bez možnosti nahliadnutia. Ponorený pilový kotúč sa pri pílení do skrytých objektov môže zablokovať a spôsobiť spätňý ráz.

Funkcia spodného ochranného krytu

Pred každým použitím skontrolujte, či sa bezchybne zatvára dolný ochranný kryt. Nepoužívajte pílu, ak ochranný dolný kryt nie je voľne pohyblivý a okamžite sa nezastaví. Nikdy dolný ochranný kryt neprivierajte a neupevňujte v otvorenej polohe. Ak by píla nechtiac spadla na zem, môže sa zdeformovať dolný ochranný kryt. Otvorte ochranný kryt pomocou páky spätňého ťahania a zaistíte, resp. zabezpečíte, aby sa voľne pohyboval a aby sa vo všetkých uhloch a pri hĺbkach rezov nedotýkal pilového kotúča ani iných častí.

Skontrolujte funkciu pružiny dolného ochranného krytu. Ak dolný ochranný kryt a pružiny nefungujú bezchybne, dajte pílu pred použitím opraviť. Poškodené časti, lepkavé usadeniny alebo nahromadené triesky spôsobujú oneskorenú reakciu dolného ochranného krytu.

Otvorte dolný ochranný kryt rukou iba pri osobitných rezoch, ako sú napr. „ponorné a uhlové rezy“. Otvorte dolný ochranný kryt pákou spätňého ťahania a pusťte ju, hneď ako je pilový kotúč ponorený do obrobku. Pri všetkých ostatných prácach pílenia má dolný ochranný kryt pracovať automaticky.

Neodkladajte pílu na dielenský pracovný stôl alebo na zem bez toho, aby dolný ochranný kryt zakrýval pilový kotúč. Nechránený, dobiehajúci pilový kotúč uvádza pílu proti smeru rezu do pohybu a pili všetko, čo mu stojí v ceste. Nezabúdajte pritom na dobu dobehu pilového kotúča.

Špeciálne bezpečnostné pokyny.

Nepoužívajte poškodené elektrické náradie. Skontrolujte pred každým použitím teleso a ostatné komponenty elektrického náradia, či nevykazujú poškodenia, ako napr. trhliny alebo lomy.

Používajte iba schválené akumulátory. Pri použití nekompatibilných akumulátorov sa stroj nespustí.

Používajte osobné ochranné prostriedky. Podľa druhu použitia náradia používajte ochranný štít na celú tvár, štít na oči alebo ochranné okuliare. Pokiaľ je to primerané, používajte ochrannú dýchaciu masku, chrániče sluchu, pracovné rukavice alebo špeciálnu zásteru, ktorá Vás uchráni pred odletujúcimi drobnými časticami brusiva a obrábaného materiálu.

Predovšetkým oči treba chrániť pred odletujúcimi cudzími teleskami, ktoré vznikajú pri rôznom spôsobe používania náradia. Ochrana proti prachu alebo ochranná dýchacia maska musia predovšetkým odfiltrovať konkrétny druh prachu, ktorý vzniká pri danom druhu použitia náradia. Keď je človek dlhšiu dobu vystavený hlasnému hluku, môže utrpieť stratu sluchu.

Uzatvorte pri prácach vo výške plochu pod pracovným priestorom a zaistite, resp. zabezpečte elektrické náradie a obrobok vždy proti spadnutiu na zem.

Používajte elektrické náradie iba na stabilnej pracovnej ploche a postarajte sa o istý a bezpečný postoj.

Zabezpečte obrobok. Obrobok upnutý pomocou upínacieho zariadenia je bezpečnejší ako ten, ktorý pridržavate rukou.

Pri obrábaní musí obrobok pevne dosadať a musí byť zaistený, resp. zabezpečený proti posunutiu.

Nepokúšajte sa o pílenie extrémne malých obrobkov.

Pri práci ručné elektrické náradie dobre držte.
Krátkodobou môžu vznikáť veľké reakčné momenty.

Neobrábajte žiaden materiál, ktorý obsahuje magnézium. Hrozí nebezpečenstvo požiaru.
Neobrábajte žiaden plastový materiál zosilnený uhlíkovým vláknom ani materiál obsahujúci azbest.
Tieto látky sú považované za rakovinotvorné.

Je zakázané skrútkovať alebo nitovať na ručné elektrické náradie nejaké štítky alebo značky.
Poškodená izolácia neposkytuje žiadnu ochranu pred zásahom elektrickým prúdom.

Nepoužívajte žiadne príslušenstvo, ktoré nebolo špeciálne vyvinuté alebo schválené výrobcom ručného elektrického náradia. Bezpečná prevádzka nie je zaručená iba tým, že sa určité príslušenstvo na Vaše ručné elektrické náradie hodí.

Pravidelne čistíte vetracie otvory ručného elektrického náradia pomocou nejakých nekovových nástrojov.
Ventilátor elektromotora vtáhuje do telesa náradia prach. V prípade nadmierneho nahromadenia kovového prachu to môže spôsobiť ohrozenie elektrickým prúdom.

Nikdy nepozerajte z malej vzdialenosti do svetla pracovnej lampy ručného elektrického náradia. Nikdy nesmerujte svetlo lampy do očí iných osôb, ktoré sa nachádzajú v blízkosti pracoviska. Žiarenie, ktoré vydáva lampa, môže spôsobiť poškodenie zraku.

Nesmerujte ručné elektrické náradie proti sebe samému, ani na iné osoby alebo na zvieratá. Hrozí nebezpečenstvo poranenia ostrými alebo horúcimi pracovnými nástrojmi.

Odstráňte pre akýmkoľvek prácami nastavenia a údržby na elektrickom náradí akumulátor.

Nepoužívajte brúsne kotúče.

Používajte iba pilové kotúče s priemerom zodpovedajúcim nápisu na elektrickom náradí.

Používajte iba pilové kotúče s označením otáčok, ktoré zodpovedajú údajom na elektrickom náradí alebo vyššie.

Používajte iba pilové kotúče, ktoré sú vhodné pre materiál, ktorý chcete píliť.

Vyvarujte sa prehriatiu hrotov zubov pilového kotúča.

Zabráňte pri pílení umelej hmoty roztaveniu materiálu.

Nedotýkajte sa rotujúcich vložených, resp. nasadených nástrojov. Odstraňujte triesky iba pri úplne zastavenom vloženom, resp. nasadenom nástroji.

Stláčajte aretačné tlačidlo vretena iba pri úplne zastavenom vloženom, resp. nasadenom nástroji.

Nebzdíte pilový kotúč bočným prítlačaním.

Skontrolujte pred každým použitím riadnu funkciu pohyblivého ochranného krytu. Pohyblivý ochranný kryt musí byť voľne pohyblivý a musí sa samostatne, ľahko a presne vrátiť do svojej koncovej polohy.

Nezablokujte pohyblivý ochranný kryt na pílenie do stiahnutej pozície.

Skontrolujte obrobok, či neobsahuje cudzie telesá.
Dbajte pri práci vždy na to, aby ste nezapíli do klinec alebo niečo podobného.

Pri zablokovaní pilového kotúča okamžite vypnite motor.

Používanie akumulátorov (akumulátorových blokov) a manipulácia s nimi.

Tieto bezpečnostné pokyny platia iba pre akumulátory 18V-FEIN-Li-Ion-AMPShare.

Používajte akumulátor iba v produktoch partnerov AMPShare. 18V-akumulátory s označením AMPShare sú úplne kompatibilné s nasledujúcimi produktmi:

- všetky produkty systému FEIN-18V-AMPShare,
- všetky 18V-produkty od partnerov AMPShare.

Pri práci s nesprávnymi, poškodenými, opravenými alebo upravenými akumulátormi, ako aj pri ich nabíjaní hrozí nebezpečenstvo požiaru a/alebo nebezpečenstvo výbuchu.

Dodržiavajte pokyny týkajúce sa akumulátorov, ktoré sú uvedené v návode na použitie vášho produktu. Iba tak dokázate bezpečne prevádzkovať akumulátor, ako aj produkt a akumulátory budú chránené pred nebezpečnostným preťažením.

Nabíjajte akumulátory iba nabíjačkami, ktoré sú odporúčané spoločnosťou FEIN alebo jedným z partnerov AMPShare. V prípade nabíjačky, ktorá je určená pre určitý druh akumulátorov, hrozí nebezpečenstvo požiaru, ak ju použijete s inými akumulátormi.

Akumulátor sa dodáva čiastočne nabitý. Na dosiahnutie plného výkonu akumulátora je potrebné, aby ste akumulátor pred prvým použitím úplne nabili v nabíjačke.

Uchovávajte akumulátory mimo dosahu detí.

Akumulátory nesmiete rozoberať, otvárať a ani rozdrviť. Nevystavujte akumulátory mechanickým úderom. Pri poškodení a neodbornom používaní akumulátora môžu unikáť škodlivé výpary a kvapaliny. Výpary môžu dráždiť dýchacie cesty. Unikajúca kvapalina z akumulátora môže spôsobiť podráždenie pokožky alebo popáleniny.

V prípade kontaktu pokožky s kvapalinou z akumulátora okamžite opláchnite zasiahnuté miesto veľkým množstvom vody. V prípade, že sa kvapalina z akumulátora dostane do očí, vymyte si oči čistou vodou a bezodkladne vyhľadajte lekársku pomoc!

V prípade, že sa kvapalina z akumulátora dostala na susediace predmety, skontrolujte postihnuté časti. Vyvarujte sa kontaktu s pokožkou nosením ochranných rukavíc. Vycistite diely/časti suchou papierovou utierkou a popri prípade poškodené diely/časti vymeňte. Unikajúce výpary môžu dráždiť dýchacie cesty. Unikajúca kvapalina z akumulátora môže spôsobiť podráždenie pokožky alebo popáleniny.

Neskratujte akumulátor. Uchovávajte nepoužívaný akumulátor mimo kancelárskych spíniek, minci, kľúčov, klinec, skrútičiek alebo iných malých kovových predmetov, ktoré by mohli spôsobiť premostenie

kontaktov. Skrat medzi kontaktmi akumulátora môže mať za následok popálenie alebo požiar.

Špicaté predmety, ako napr. klinec, či skrutkovač, alebo vonkajšie pôsobenie sily, môžu poškodiť akumulátor. Môže dôjsť k internému skratu a akumulátor môže horieť, dymiť, vybuchnúť alebo sa môže prehriať.

Poškodené akumulátory nikdy neopravujte. Akúkoľvek údržbu akumulátorov by mal vykonávať iba výrobca alebo splnomocnené servisné strediská.



Chránite akumulátor pred vysokými teplotami, napr. aj pred stálym slnečným žiarením, ohňom, nečistotami, vodou a vlhkosťou. Hrozí nebezpečenstvo výbuchu a skratu.



Prevádzkujte a skladujte akumulátor iba pri teplote okolia medzi -20 °C a +50 °C. Nenechávajte ležať akumulátor v aute, napr. v lete. Pri teplotách <0 °C môže dôjsť v závislosti od daného zariadenia k obmedzeniu výkonu.

Nabíjajte akumulátor iba pri teplotách okolia medzi 0 °C a +35 °C. Nabíjajte akumulátor s prípojkou USB iba cez túto prípojku a pri teplotách okolia medzi +10 °C a +35 °C. Nabíjanie mimo tohto teplotného rozsahu môže poškodiť akumulátor alebo zvýšiť nebezpečenstvo požiaru.

Zaochádzajte s nabitými akumulátormi opatrne. Akumulátory predstavujú zdroj nebezpečenstva, pretože môžu spôsobiť veľmi vysoký skratový prúd. Aj keď sa lítiovo-iónové akumulátory nachádzajú v zdanlivo vybitom stave, nikdy nie sú úplne vybité.

Neponárajte akumulátor do kvapalín, ako napr. do (slanej) vody alebo nápojov. Kontakt s kvapalinami môže poškodiť akumulátor. Môže to spôsobiť vysoké teploty, dym, zapálenie alebo výbuch akumulátora. Akumulátor ďalej nepoužívajte a obráťte sa na servis pre zákazníkov autorizovaný spoločnosťou FEIN.

Nepoužívajte poškodený akumulátor. Používanie akumulátora musíte okamžite prerušiť a zastaviť hneď vtedy, keď akumulátor začne vykazovať nenormálne vlastnosti, ako napríklad vznik zápachu, vysoké teploty, sfarbenie alebo deformácie. Pri pokračovaní v používaní môže akumulátor vyvíjať vysoké teploty, ako aj dym a môže sa zapáliť a vybuchnúť.

Akumulátor neotvárajte, nestláčajte, neprehrievajte a ani ho nespálujte. Pri nerespektovaní hrozí nebezpečenstvo popálenia a požiaru. Riadte sa inštrukciami výrobcu.

Zahaste horiace lítiovo-iónové akumulátory vodou, pieskom alebo dekou na hasenie.

Zabráňte a vyvarujte sa fyzickým úderom/účinom. Údery a vniknutia predmetov môžu poškodiť akumulátory. Môže to spôsobiť netesnosti, vysoké teploty, dym, zapálenie alebo výbuch akumulátora.

Nikdy nenabíjajte akumulátor bez dozoru, napríklad počas noci. V prípade nerespektovania hrozí v závislosti od okolností nebezpečenstvo požiaru a výbuchu.

Vyberte akumulátor zo svojho originálneho balenia až vtedy, keď sa má použiť.

Odoberte akumulátor iba pri vypnutom elektrickom náradí.

Pred prácami na elektrickom náradí odoberte z elektrického náradia akumulátor. Ak sa elektrické náradie neúmyselne spustí, hrozí nebezpečenstvo poranenia.

Chránite akumulátor pred vlhkosťou a vodou. Čistite znečistené prípojky akumulátora a elektrického náradia suchou a čistou utierkou.

Pri preprave a uschovaní elektrického náradia z neho vyberte akumulátor.

Riadte sa bezpečnostnými pokynmi v návodoch na použitie nabíjačiek od spoločnosti FEIN alebo od partnerov AMPShare.

Hodnoty vibrácií a emisií hluku

V týchto inštrukciách uvedené hodnoty vibrácií a emisií hluku boli merané v súlade s normovanou metódou merania podľa normy EN 62841 a môžete ich použiť na vzájomné porovnávanie zariadení. Sú vhodné aj na predbežný odhad zaťaženia vibráciami a hlukom.

 Uvedené emisné hodnoty vibrácií a hluku reprezentujú hlavné použitia elektrického náradia. Ak sa ale elektrické náradie použije pre iné aplikácie s odlišnými vložkami, resp. nasadenými nástrojmi alebo s nedostatočnou údržbou, sa môžu celkové hodnoty vibrácií a hodnoty emisie hluku odlišovať. Môže to značne zvýšiť zaťaženie vibráciami a hlukom počas celej doby trvania práce.

Na presný odhad zaťaženia vibráciami s hlukom by ste mali zohľadniť aj časy, v ktorých je zariadenie vypnuté alebo je síce v prevádzke, ale bez skutočného nasadenia. Toto môže značne znížiť zaťaženie vibráciami a hlukom počas celej doby trvania práce.

 Stanovte dodatočné bezpečnostné opatrenia na ochranu operátora pred účinkom vibrácií a hlukom, ako napríklad: Údržba elektrického náradia a nasadených nástrojov, udržiavanie rúk v teple, organizácia pracovných postupov.

Zaochádzanie so zdravím škodlivým prachom

Pri pracovných postupoch s týmto produktom, pri ktorých sa uberá materiál, vzniká prach, ktorý môže byť nebezpečný.

Kontakt a vdýchnutie niektorých druhov prachu, napr. z azbestu a materiálov s obsahom azbestu, náterov s obsahom olova, niektorých druhov dreva, nerastov, častíc silikátu z materiálov obsahujúce kamenivo, rozpúšťadiel farieb, ochranných prostriedkov na drevo, antigenetatívnych farieb pre plavidlá, môže u osôb spôsobiť alergické reakcie, ochorenia dýchacích ciest, rakovinu alebo poruchy reprodukcie. Riziko spôsobené vdýchnutím prachu závisí od expozície. Používajte špeciálne pre vznikajúci prach prispôbené odsávanie a osobné ochranné pracovné prostriedky. Postarajte sa o dobré vetranie pracoviska. Prenechajte spracúvanie a opracovávanie materiálov s obsahom azbestu iba odborníkom.

Drevený prach a prach z ľahkých kovov, ako aj chemických látok sa môžu za nepriaznivých podmienok samovznietiť alebo spôsobiť výbuch. Zabráňte iskreniu smerom k nádobe na prach, ako aj prehriatiu produktu

a brúsneho materiálu, resp. brusiva. Vyprázdňujte nádobu na prach zavčasu. Venujte pozornosť pokynom a upozorneniam od výrobcu materiálu, ako aj vo vašej krajine platným predpisom, ktoré sa týkajú obrábaného materiálu.

Uvedenie do prevádzky.

Vykonajte pred každým použitím produktu nasledujúce kroky:

- Skontrolujte riadny stav a funkčnosť produktu.
- Skontrolujte pevné uloženie vloženého, resp. nasadeného nástroja.
- Skontrolujte funkciu pohyblivého ochranného krytu. Musí byť voľne pohyblivý a samostatne sa presne vrátiť do svojej koncovej polohy.

Obsluha a ovládanie.

Preťaženie elektrického náradia je signalizované trvalým svietením svetla osvetlenia pracovného priestoru. Pri preťažení sa elektrické náradie vypne a opätovné zapnutie je možné až po jeho vychladnutí. V niektorých prípadoch nie je možné opätovné spustenie, čo je signalizované blikaním svetla osvetlenia pracovného priestoru. Odstráňte akumulátor a pokúste sa po niekoľkých minútach o opätovné spustenie. Ak svetlo osvetlenia pracovného priestoru znovu bliká, obráťte sa na servis spoločnosti FEIN.

Hĺbka pílenia (pozri strana 12).

Prispôbte hĺbku rezu hrúbke obrobku. Pod obrobkom by ste mali vidieť menej ako celú výšku zuba.

Výmena pílového kotúča (pozri strana 6/7).





Odporúčanie: Vykonajte výmenu pílového kotúča pomocou prípravku, ktorý je integrovaný v kufrí (pozri stranu 8).

1. Stlačte a podržte stlačené aretačné tlačidlo.
2. Vložte do upevňovacej skrutky inbusový kľúč a pomaly otáčajte hriadeľom píly, kým nezacvakne aretácia.
3. Otáčajte upevňovaciu skrutku proti smeru otáčania hodinových ručičiek a odoberte vonkajšiu prírubu pílového kotúča.
4. Potiahnite pohyblivý ochranný kryt dozadu a odoberte pílový kotúč.
5. Vyčistite dosadacie plochy medzi vnútornou a vonkajšou prírubou pílového listu.
6. Vložte nový pílový kotúč za dodržania správneho smeru otáčania a správneho nasmerovania zubov píly. Smer otáčania je uvedený šípkami na pílovom kotúči a na pohyblivom ochrannom kryte. Vo viditeľnej oblasti pílového kotúča musia byť zuby píly nasmerované do smeru pílenia.
7. Nasadte vonkajšiu prírubu pílového listu a utiahnite upevňovaciu skrutku (8 Nm).

Manipulácia s akumulátorom.

Nabíjajte akumulátor iba v teplotnom rozsahu od 0 °C ... +35 °C (32 °F ... 95 °F). Teplota akumulátora musí byť na začiatku procesu nabíjania v teplotnom rozsahu nabíjania akumulátora.

Ukazovateľ stavu nabitia na akumulátore (pozri strana 15).

Stav nabitia možno zobrazíť zelenými LED na ukazovateli stavu nabitia na akumulátore. Stlačte tlačidlo ukazovateľa stavu nabitia  alebo  na zobrazenie stavu nabitia.

Ak po stlačení tlačidla ukazovateľa stavu nabitia nesvieti žiadna LED, je akumulátor poškodený a musíte ho vymeniť.

Preprava.

Lítiovo-iónové akumulátory podliehajú požiadavkám predpisov/zákona o nebezpečných veciach. Akumulátory môže používateľ prepravovať po ceste bez splnenia ďalších podmienok.

Pri preprave tretími stranami (napr.: letecká doprava alebo špedícia) treba dodržiavať osobitné požiadavky týkajúce sa obalov a označenia. V tomto prípade si pri príprave zásielkového kusa musíte prizvať experta na nebezpečné veci.

Zasielajte akumulátory iba vtedy, keď sú ich telesá nepoškodené. Prelepte otvorené kontakty a zabaľte akumulátor tak, aby sa v obale nehýbal. Taktiež, prosím, rešpektujte prípadné obširnejšie národné predpisy.

Údržba a servis.



Pri extrémnych podmienkach použitia sa môže pri obrábaní kovov vo vnútri produktu ukladať vodivý prach. Často prefukujte vnútorný priestor produktu cez vetracie otvory suchým stlačeným vzduchom bez obsahu oleja. Ak by bolo elektrické náradie na základe chybného použitia trvalo zablokované, je potrebná údržba odborníkom.

Produkty, ktoré boli v kontakte s azbestom, sa nesmú dávať do opravy. Produkty kontaminované azbestom treba dať na likvidáciu podľa predpisov pre likvidáciu odpadu obsahujúceho azbest, ktoré platia vo Vašej krajine.

Obráťte sa v prípade produktov a príslušenstva od spoločnosti FEIN, ktoré si vyžadujú opravu, na servis spoločnosti FEIN na www.fein.com.

Pri zostarnutí alebo opotrebovaní varovných oznámení na produkte, vymeňte takéto varovné oznámenia za nové.

Používajte iba originálne náhradné diely od spoločnosti FEIN. Aktuálny zoznam náhradných dielov daného produktu nájdete na www.fein.com.

V prípade potreby vymeňte nasledujúce súčiastky: pracovné nástroje, akumulátory

Zákonná záruka a záruka výrobcu.

Zákonná záruka na produkt platí podľa zákonných predpisov v krajine uvedenia do prevádzky. Firma FEIN okrem toho poskytuje záruku podľa vyhlásenia výrobcu FEIN o záruke.

V rozsah dodávky produktu môže byť obsiahnutá iba aj časť príslušenstva, ktoré je opísané alebo vyobrazené v tomto návode na použitie.

Vyhlásenie o konformite.

Vyhlásenie CE platí iba pre krajiny Európskej únie a EFTA (European Free Trade Association) a iba pre produkty, ktoré sú určené pre trh EÚ alebo EFTA. Po po uvedení produktu na trh EÚ, stráca značka UKCA svoju platnosť.

Vyhlásenie UKCA platí iba pre britský trh (Anglicko, Wales a Škótsko) a iba pre produkty, ktoré sú určené pre britský trh. Po uvedení produktu na britský trh stráca značka CE svoju platnosť.

Odstavenie z prevádzky

1. Odpojte produkt od siete, alebo odstráňte akumulátor.
2. Odmontujte na produkte namontované vložené, resp. nasadené nástroje a príslušenstvo.

Ochrana životného prostredia, likvidácia.



Nezahadzujte akumulátory do domového odpadu!

Obaly, výrobky, ktoré doslúžili, a príslušenstvo dajte na recykláciu zodpovedajúcu ochrane životného prostredia.

Akumulátory dávajte na predpísanú likvidáciu len vo vybitom stave.

V takom prípade, keď nie sú akumulátory úplne vybité, na zabránenie proti skratom zaizolujte ich kontakty pomocou izolačnej pásky.

Iba pre krajiny EÚ:























Podľa európskej smernice 2006/66/ES sa poškodené alebo použité akumulátory musia zbierať oddelene a priviesť do ekologického procesu opätovného použitia.











Príslušenstvo.





Používajte iba originálne príslušenstvo od spoločnosti FEIN, ktoré je určené pre daný produkt. Schválené príslušenstvo pre daný produkt nájdete na www.fein.com.



Tłumaczenie oryginalnej instrukcji eksploatacji.

Użyte symbole, skróty i pojęcia.

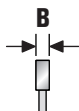
Symbol, znak	Objaśnienie
	Załączone dokumenty, tzn. instrukcję eksploatacji i ogólne wskazówki bezpieczeństwa należy koniecznie przeczytać.
	Nie należy dotykać części elektronarzędzia będących w ruchu.
	Należy stosować się do zaleceń zawartych w znajdującym się obok tekście lub na rysunku!
	Należy przestrzegać wskazówek w tekście obok!
	Ogólne znaki zakazu. Ten sposób postępowania jest surowo wzbroniony.
	AMPShare jest akumulatorowym systemem, który zezwala na obsługę większej ilości narzędzi różnych marek przy użyciu tylko jednego akumulatora.
	Przed przystąpieniem do tych czynności należy usunąć akumulator z elektronarzędzia. W przeciwnym wypadku istnieje niebezpieczeństwo obrażeń przez niezamierzony rozruch elektronarzędzia.
	Podczas pracy należy używać środków ochrony oczu.
	Podczas pracy należy używać środków ochrony słuchu.
	Podczas pracy należy używać środków ochrony rąk.
	Nie wolno ładować uszkodzonych akumulatorów.
 	Akumulator należy chronić przed wysokimi temperaturami, jak również przed stałym nasłonecznieniem, przed ogniem, zanieczyszczeniami, wodą i wilgocią.
	Informacja dodatkowa.
	Zakres chwytania
	Włączanie
	Wyłączanie
	zob. rozdz. „Wskazówki obsługi.”
	Należy zachować bezpieczną odległość dłoni od zakresu pracy elektronarzędzia podczas gdy jest ono włączone. Kontakt z narzędziem roboczym grozi skaleczeniem.
	Należy zachować bezpieczną odległość dłoni od zakresu pracy elektronarzędzia podczas gdy jest ono włączone. Kontakt z narzędziem roboczym grozi skaleczeniem.
	Potwierdza zgodność budowy elektronarzędzia z wytycznymi Wspólnoty Europejskiej.
	Potwierdza zgodność elektronarzędzia z wytycznymi Wielkiej Brytanii (Anglii, Walii, Szkocji).
	Potwierdza zgodność elektronarzędzia z lokalnymi przepisami technicznymi Unii Celnej (Białoruś, Rosja, Kirgistan, Kazachstan i Armenia).

Symbol, znak	Objaśnienie
	Niniejszy symbol potwierdza certyfikację produktu na rynku USA i Kanady.
	Dotyczy tylko ChRL: Ochrona środowiska przy normalnym zgodnym z przeznaczeniem użytkowaniu wynosi 10 lat.
 OSTRZEŻENIE	Nieprzestrzeganie tej wskazówki może doprowadzić do poważnych urazów ciała lub nawet utraty życia.
 ZAGROŻENIE	Wskazówka ostrzega przed bezpośrednim zagrożeniem. Nieprawidłowa obsługa może spowodować ciężkie obrażenia ciała lub śmierć.
 Li-Ion	Znaczek recyklingu: oznacza przydatność materiałów do ponownego przetwórstwa
	Wyeliminowane elektronarzędzia i inne produkty elektrotechniczne i elektryczne należy zbierać oddzielnie i poddać utylizacji zgodnie z zasadami ochrony środowiska.
	Oznacza przydatne do recyklingu opakowania i produkty, wymagające oddzielnego zbierania i utylizacji.
	Rodzaj akumulatora
	Typ ładowarki
	Niska prędkość obrotowa
	Wysoka prędkość obrotowa
(**)	może zawierać cyfry lub litery alfabetu
(Ax - Zx)	Oznakowanie do celów wewnętrznych

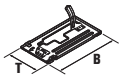
Znak	Jednostka międzynarodowa	Objaśnienie
U	V ₋₋₋	Elektryczne napięcie stałe
f	Hz	Częstotliwość
n_0	/min, min ⁻¹ , rpm, r/min	Prędkość obrotowa biegu jałowego (przy całkowicie naładowanym akumulatorze)
P_1	W	Moc pobierana
P_2	W	Moc wyjściowa
T_{CHARGE}	°C	Dopuszczalna temperatura w trakcie ładowania
\emptyset	mm	Średnica okrągłego elementu
	mm	Średnica tarczy tnącej
	mm	Średnica otworu tarczy tnącej
	mm	maksymalna szerokość rozwarcia zębów B: odstęp między dwoma równoległymi płaszczyznami, z których jedna dotyka naprzeciwległą wierzchołkami co najmniej trzech zębów
	mm	Maksymalna głębokość cięcia T

Znak	Jednostka międzynarodowa	Objaśnienie
	mm	Wymiary płyty podstawy (szerokość x głębokość)
	kg	Ciężar zgodny z EPTA-Procedure 01 (= z metodą Europejskiej Parlamentarnej Weryfikacji Technologii)
L_{pA}	dB	Poziom hałas
L_{wA}	dB	Poziom mocy akustycznej
L_{pCpeak}	dB	Szczytowy poziom emisji ciśnienia akustycznego
$K_{...}$		Niepewność
a	m/s^2	Wartości łączne drgań (suma wektorowa z trzech kierunków) oznaczone zgodnie z EN 62841
	m, s, kg, A, mm, V, W, Hz, N, °C, dB, min, m/s^2	Jednostki podstawowe i jednostki pochodne wg Międzynarodowego Układu Jednostek Miar SI .

Dla własnego bezpieczeństwa.

OSTRZEŻENIE Należy przeczytać wszystkie wskazówki i przepisy. Błędy w przestrzeganiu poniższych wskazówek mogą spowodować porażenie prądem, pożar i/lub ciężkie obrażenia ciała.

Należy starannie przechowywać wszystkie przepisy i wskazówki bezpieczeństwa dla dalszego zastosowania.

 Nie należy używać elektronarzędzia przed uważnym przeczytaniem i zrozumieniem niniejszej instrukcji eksploatacji, jak również załączonych „Ogólnych wskazówek bezpieczeństwa“ (numer 3 41 30 465 06 0). Dokumenty te należy zachować do dalszych zastosowań i przekazać je oddając lub sprzedając elektronarzędzie.

Należy przestrzegać również odpowiednich przepisów krajowych w zakresie bezpieczeństwa elektrycznego i higieny pracy.

Przeznaczenie elektronarzędzia

Ręczna, akumulatorowa piła tarczowa jest przeznaczona do prostoliniowego cięcia w metalu i tworzywach sztucznych za pomocą narzędzi atestowanych przez firmę FEIN, bez dopływu wody i w otoczeniu zabezpieczonym przed czynnikami atmosferycznymi.

Piła tarczowa nie jest przeznaczona do cięcia wglębnego.

Wszystkie inne rodzaje zastosowań uznane zostaną jako „niezgodne z przeznaczeniem“.

Przewidywalne, niezgodne z przeznaczeniem zastosowanie.

Piła tarczowa nie może być stosowana do cięcia drewna.

W trakcie włączania, pracy i wyłączania unikaj bezpośredniego kontaktu z opiłkami metalu z boku otworów wentylacyjnych. Zachowaj także ostrożność związaną ze strumieniem iskier i opiłków wytwarzanych przez znajdujące się w pobliżu elektronarzędzia. Niezastosowanie się do tych zasad może doprowadzić do zablokowania silnika.

Wskazówki bezpieczeństwa.

Procedura cięcia

ZAGROŻENIE Nie zbliżaj rąk do obszaru cięcia lub do tarczy. Drugą ręką przytrzymuj uchwyt dodatkowy lub obudowę silnika. Przytrzymywanie piły oburącz zabezpiecza przed zranieniem przez tarczę tnącą.

Nie sięgaj pod cięty materiał. Osłona nie chroni przed kontaktem z tarczą pod ciętym materiałem.

Dostosuj głębokość cięcia do grubości ciętego elementu. Tarcza tnąca nie powinna wystawać poniżej ciętego materiału na wysokość większą, niż wysokość jednego zęba.

Nigdy nie przytrzymuj ciętego elementu ręką lub nogą. Zabezpiecz cięty element w odpowiednim mocowaniu.

Prawidłowe mocowanie ciętego elementu jest niezwykle ważne w celu zminimalizowania niebezpieczeństwa kontaktu z ciałem, zakleszczenia tarczy tnącej lub utraty kontroli nad narzędziem.

W trakcie trzymać urządzenia przy których narzędzie robocze może natrafić na ukryte przewody elektryczne lub własny przewód zasilania, prowadź je trzymając za izolowane, gumowane uchwyty. Zetknięcie się narzędzia tnącego z przewodem znajdującym się pod napięciem spowoduje przewodzenie prądu przez metalowe elementy elektronarzędzia i porażenie elektryczne.

W trakcie cięcia wzdłużnego zawsze korzystaj z ogranicznika oporowego lub prowadnicy wzdłuż krawędzi. Zwiększa to precyzję cięcia i redukuje możliwość zakleszczenia tarczy tnącej.

Zawsze stosuj tarczę tnącą o odpowiedniej wielkości i średnicy otworu mocującego (np. profilowany lub okrągły). Tarcze tnące nieprzystosowane do trzpienia tarczy będą pracować nieosiowo i prowadzą do utraty kontroli.

Nigdy nie stosuj uszkodzonych lub nieprawidłowych podkładek lub śrub tarcz tnących. Podkładki i śruby tarcz tnących zostały skonstruowane specjalnie dla tego typu piły tarczowej w celu zapewnienia optymalnej wydajności i bezpieczeństwa pracy.

Przyczyny odrzucenia i odpowiednie wskazówki dotyczące bezpieczeństwa

- Odrzucenie to gwałtowna reakcja na zahaczenie, zakleszczenie lub nieprawidłowe ustawienie tarczy tnącej, prowadzące do niekontrolowanego podniesienia tarczy i wyrzucenia z ciętego materiału w kierunku operatora.
- Zahaczenie lub zakleszczenie tarczy tnącej w zamykającej się szczelinie powoduje zablokowanie tarczy i odrzucenie piły w kierunku operatora w wyniku działania siły silnika.
- Skręcenie tarczy tnącej lub nieprawidłowe ustawienie w szczelinie może spowodować zahaczenie zębów lub tylnej krawędzi tarczy w powierzchni i wyrzucenie tarczy tnącej ze szczeliny oraz odrzucenie piły w kierunku operatora.

Odrzucenie jest wynikiem nieprawidłowego lub niewłaściwego zastosowania piły. Można go uniknąć przez zachowanie opisanych poniżej odpowiednich środków ostrożności.

Przytrzymaj piłę oburącz i ustaw ramiona w położeniu zapewniającym wychwycenie odrzucenia. Stój zawsze obok płaszczyzny tarczy tnącej, nigdy nie ustawiaj tarczy tnącej w jednej linii z ciałem. Odrzucenie tarczy tnącej może być skierowane do tyłu, lecz zastosowanie odpowiednich środków zaradczych umożliwia zachowanie kontroli nad urządzeniem przez operatora.

W przypadku zakleszczenia tarczy tnącej lub przerwania pracy, wyłącz piłę i spokojnie przytrzymaj ją bez wyciągania z materiału w celu zatrzymania tarczy. Nigdy nie próbuj wyciągać tarczy z materiału ani nie wyciągaj jej do tyłu, gdy tarcza jeszcze się porusza. Może to spowodować odrzucenie urządzenia. Ustal i usuń przyczynę kleszczenia tarczy tnącej.

Przed ponownym uruchomieniem piły zakleszczonej w materiale, wycentruj tarczę tnącą w szczelinie i sprawdź, czy zęby nie są zahaczone w obrabianym elemencie. Zahaczenie tarczy tnącej może spowodować jej wycofanie lub odrzucenie od materiału przy ponownym uruchomieniu piły.

Płyty należy podeprzeć, aby zminimalizować ryzyko odrzutu spowodowane zablokowaniem tarczy tnącej. Duże płyty mogą ugiąć się pod własnym ciężarem. Płyty należy podeprzeć z obu stron, zarówno w pobliżu linii cięcia, jak również od strony krawędzi.

Nie stosuj stępionych lub uszkodzonych tarcz tnących. Stępione lub nieprawidłowo ustawione zęby powodują zbyt małą szczelinę i zwiększone tarcie oraz kleszczenie tarczy tnącej i odrzucenie urządzenia.

Przed rozpoczęciem cięcia określ głębokość i kąt cięcia. Zmiana ustawień cięcia w trakcie pracy może spowodować zakleszczenie tarczy tnącej i odrzucenie urządzenia.

Zachowaj szczególną ostrożność w trakcie cięcia istniejących ścian lub innych nieznanymi obszarów. Tarcza tnąca zagłębiająca się w cięty materiał może zostać zablokowana przez ukryte objekty i spowodować odrzucenie.

Działanie dolnej osłony

Każdorazowo przed rozpoczęciem pracy sprawdź, czy osłona zamyka się prawidłowo. Nie eksploatuj tarczy, gdy dolna osłona nie może poruszać się osobno lub nie zamyka z opóźnieniem. Nigdy nie blokuj ani nie wiąż dolnej osłony w otwartej pozycji. Niespodziewane upadnięcie piły na podłoże może spowodować ugięcie dolnej osłony. Otwórz osłonę za pomocą dźwigni i sprawdź, czy może ona poruszać się swobodnie i czy nie styka się z tarczą lub innymi elementami przy wszystkich kątach i głębokościach cięcia.

Sprawdź działanie sprężyny dolnej osłony. Zleć konserwację piły przed rozpoczęciem eksploatacji w przypadku nieprawidłowego działania dolnej osłony i sprężyny. Uszkodzone elementy, klejące osady lub nagromadzenie wiórow mogą spowodować opóźnione działanie dolnej osłony.

Ręcznie otwieraj dolną osłonę tylko w przypadku szczególnych cięć, jak np. „Cięcia wgłębne i kątowe”. Otwieraj dolną pokrywę za pomocą dźwigni i zwalnij ją natychmiast po zagłębieniu się tarczy w materiale. W przypadku wszystkich innych prac, dolna osłona powinna pracować automatycznie.

Nigdy nie układaj piły tarczowej na stole roboczym lub podłożu, jeżeli dolna osłona całkowicie nie zasłania tarczy tnącej. Pozbawiona osłony tarcza obracająca się w fazie dobiegu jest w stanie przeciąć dowolny obiekt. Uwzględnij czas dobiegu tarczy tnącej.

Szczególne przepisy bezpieczeństwa.

Nie korzystaj z uszkodzonych elektronarzędzi. Każdorazowo przed rozpoczęciem eksploatacji sprawdź, czy nie doszło do uszkodzenia obudowy i innych komponentów, np. ich pęknięcia lub złamania.

Stosuj wyłącznie atestowane akumulatory.

Zastosowanie niekompatybilnych akumulatorów spowoduje, że uruchomienie maszyny nie będzie możliwe.

Należy nosić osobiste wyposażenie ochronne. W zależności od rodzaju pracy, należy nosić maskę ochronną pokrywającą całą twarz, ochronę oczu lub okulary ochronne. W razie potrzeby należy użyć maski przeciwpyłowej, ochrony słuchu, rękawic ochronnych lub specjalnego fartucha, chroniącego przed małymi cząstkami ścieranego i obrabianego materiału. Należy chronić oczy przed unoszącymi się w powietrzu ciałami obcymi, powstałymi w czasie pracy. Maski przeciwpyłowa i ochronna dróg oddechowych muszą filtrować powstający podczas pracy pył. Oddziaływanie hałasu przez dłuższy okres czasu, może doprowadzić do utraty słuchu.

W trakcie prac na wysokości uwzględnij powierzchnię pod obszarem roboczym i zabezpiecz elektronarzędzie i obrabiany element przed upadnięciem.

Stosuj elektronarzędzie tylko na stabilnej powierzchni roboczej i zachowuj stabilną postawę ciała.

Należy używać urządzeń mocujących lub imadła do zamocowania obrabianego przedmiotu. W przypadku, gdy obrabiany przedmiot trzymany jest w rękę, bezpieczna obsługa urządzenia jest niemożliwa.

W trakcie obróbki, obrabiany element musi pewnie przylegać do podłoża bez możliwości przesunięcia.

Nigdy nie próbuj cięcia bardzo małych przedmiotów.

Elektronarzędzie należy mocno trzymać. Możliwe jest wystąpienie krótkotrwałych wysokich momentów odrzutu.

Nie należy obrabiać materiałów zawierających magnez. Istnieje niebezpieczeństwo pożaru.

Nie należy obrabiać CFK (tworzywa sztuczne wzmacnionego włóknem węglowym) ani materiałów zawierających azbest. Materiały te uznawane są za rakotwórcze.

Zabronione jest przykręcanie lub nitowanie tabliczek i znaków na elektronarzędziu. Uszkodzona izolacja nie daje żadnej ochrony przed porażeniem prądem.

Nie należy używać osprzętu, który nie został wyprodukowany lub dopuszczony przez producenta elektronarzędzia. Fakt, iż dany osprzęt pasuje na elektronarzędzie nie gwarantuje bezpieczeństwa pracy.

Regularnie należy czyścić otwory wentylacyjne elektronarzędzia, używając do tego celu narzędzi niemetalowych. Dmuchawa silnika wciąga kurz do obudowy. Duże nagromadzenie pyłu metalowego może spowodować zagrożenie elektryczne.

Nie wolno patrzeć z bliska w światło lampy elektronarzędzia. Nie wolno w żadnym wypadku świecić lampą w oczy osób, które znajdują się w pobliżu. Promieniowanie wytwarzane przez źródło światła może uszkodzić wzrok.

Nie wolno kierować elektronarzędzia ani w swoim kierunku, ani w kierunku innych osób lub zwierząt. Istnieje niebezpieczeństwo skaleczenia przez ostre lub gorące narzędzia robocze.

Przed rozpoczęciem wszelkich prac regulacyjnych i konserwacyjnych dotyczących elektronarzędzia wyjmij jego akumulator.

Nie korzysta z tarcz szlifierskich.

Stosuj wyłącznie tarcze tnące o średnicy podanej na etykiecie elektronarzędzia.

Stosuj wyłącznie tarcze tnące o oznaczeniu prędkości obrotowej zgodnej z etykietą umieszczoną na elektronarzędziu.

Stosuj wyłącznie tarcze tnące przystosowane do ciętego materiału.

Unikaj przegrzania końcówek zębów tarczy tnącej.

W trakcie cięcia tworzywa sztucznego unikaj topienia materiału.

Nie dotykaj obracających się narzędzi roboczych. Wióry usuwaj wyłącznie po zatrzymaniu się narzędzia roboczego.

Naciskaj przycisk blokady wrzeczona wyłącznie po zatrzymaniu narzędzia roboczego.

Nie zatrzymuj tarczy tnącej dociskając ją z boku.

Zawsze przed rozpoczęciem pracy sprawdzaj, czy pokrywa ochronna jest szczelna. Ruchoma pokrywa ochronna musi przesuwać się bez oporów, samoczynnie, lekko i musi powracać do swojego położenia końcowego.

W trakcie cięcia nie blokuj ruchomej pokrywy ochronnej w tylnym położeniu.

Sprawdzaj, czy w obrabianym elemencie nie znajdują się zadne ciała obce. W trakcie pracy zachowaj ostrożność, aby nie przeciąć gwoździ lub podobnych przedmiotów.

W przypadku zablokowania tarczy tnącej natychmiast wyłącz silnik.

Zastosowanie i obsługa akumulatora (akumulatora blokowego).

Niniejsze wskazówki bezpieczeństwa dotyczą tylko 18-woltowych akumulatorów litowo-jonowych AMPShare firmy FEIN.

Akumulator należy stosować tylko w wyrobach firm partnerskich AMPShare. 18-woltowe akumulatory AMPShare są w pełni kompatybilne z następującymi wyrobami:

- wszystkie wyroby systemu 18-woltowego AMPShare firmy FEIN
- wszystkie 18-woltowe wyroby firm partnerskich AMPShare.

Podczas pracy z niewłaściwymi, uszkodzonymi, reperowanymi lub przerabianymi akumulatorami, a także z podróbkami lub akumulatorami innych producentów, oraz podczas ich ładowania może dojść do pożaru lub eksplozji.

Należy stosować się do zaleceń dotyczących akumulatorów, zawartych w instrukcji eksploatacji wyrobu. Tylko w taki sposób można użytkować akumulator i nabyty wyrób, a także uniknąć niebezpiecznych dla akumulatora przeciążeń.

Akumulatory należy ładować wyłącznie w ładowarkach zalecanych przez FEIN lub jedną z firm partnerskich AMPShare. Ładowanie akumulatorów innych, niż te, które zostały dla danej ładowarki przewidziane, może spowodować zagrożenie pożarowe.

W momencie dostawy akumulator jest naładowany częściowo. Aby zagwarantować wykorzystanie najwyższej wydajności akumulatora, należy przed pierwszym użyciem całkowicie naładować akumulator w ładowarce.

Akumulatory należy przechowywać w miejscu niedostępnym dla dzieci.

Nie wolno rozkładać, otwierać lub przycinać akumulatorów. Należy chronić akumulatory przed czynnikami mechanicznymi. Uszkodzenie akumulatora lub zastosowanie go w sposób niezgodny z przeznaczeniem może doprowadzić do wystąpienia niebezpiecznych oparów lub wycieku niebezpiecznych substancji. Opary mogą podrażnić drogi oddechowe. Wyciekający elektrolit może spowodować podrażnienia skóry lub oparzenia.

W razie kontaktu wyciekającego elektrolitu ze skórą, należy natychmiast opłukać dane miejsce dużą ilością wody. W razie kontaktu wyciekającego elektrolitu z oczami, należy przemyć oczy czystą wodą i niezwłocznie skonsultować się z lekarzem!

Jeżeli wyciekający elektrolit zamoczył znajdujące się w pobliżu elementy urządzenia, należy je skontrolować. Należy unikać bezpośredniego kontaktu przez zastosowanie rękawic ochronnych. Zamoczone elementy należy oczyścić suchym ręcznikiem papierowym lub lub w razie potrzeby wymienić. Opary mogą podrażnić drogi oddechowe. Wyciekający elektrolit może doprowadzić do podrażnienia skóry lub oparzeń.

Nie należy dopuszczać do zwarcia w akumulatorze. Nieużytkowany akumulator należy przechowywać z dala od metalowych elementów, takich jak spinacze, monety, klucze, gwoździe, śruby lub inne małe przedmioty metalowe, które mogłyby spowodować zwarcie biegunów akumulatora. Zwarcie styków akumulatora może spowodować oparzenia lub doprowadzić do pożaru.

Ostre przedmioty, takie jak na przykład gwoździe lub śrubokręty, a także działanie sił zewnętrznych mogą spowodować uszkodzenie akumulatora. Może dojść do wewnętrznego zwarcia i spowodować, iż akumulator przegrzeje się, zacznie się palić, dymić lub eksplodować.

Nie należy konserwować uszkodzonych akumulatorów. Ewentualne konserwacje akumulatorów przeprowadzać może wyłącznie producent lub upoważnione punkty serwisowe.



Akumulator należy chronić przed wysokimi temperaturami, jak również przed stałym nasłonecznieniem, przed ogniem, zanieczyszczeniami, wodą i wilgocią. Istnieje niebezpieczeństwo zwarcia i wybuchu.



Użytkowanie i ładowanie akumulatora dozwolone jest tylko wówczas, gdy akumulator znajduje się w zakresie temperatur roboczych leżącym między $-20\text{ }^{\circ}\text{C}$ a $+50\text{ }^{\circ}\text{C}$. Akumulatora nie należy na przykład pozostawiać latem w samochodzie. W temperaturze $< 0\text{ }^{\circ}\text{C}$ może nastąpić charakterystyczny dla urządzenia spadek wydajności.

Ładowanie akumulatora dozwolone jest tylko wówczas, gdy akumulator znajduje się w zakresie temperatur roboczych leżącym między $-0\text{ }^{\circ}\text{C}$ a $+35\text{ }^{\circ}\text{C}$. Akumulator z portem USB należy ładować tylko przez ten port i tylko wówczas, gdy akumulator znajduje się w zakresie temperatur roboczych leżącym między $+10\text{ }^{\circ}\text{C}$ a $+35\text{ }^{\circ}\text{C}$. Ładowanie w temperaturze leżącej poza zalecanym zakresem może spowodować nieodwracalne uszkodzenie akumulatora oraz zwiększa ryzyko pożaru.

Z rozładowanymi akumulatorami należy obchodzić się ostrożnie. Akumulatory mogą stanowić źródło zagrożenia, gdyż mogą one spowodować wysoki prąd zwarcia. Nawet gdy akumulatory litowo-jonowe znajdują się w rozładowanym stanie, nie są one rozładowane całkowicie.

Nie należy zanurzać akumulatorów w cieczach, np. w wodzie (roztworze solnym) lub napojach. Kontakt z płynem może uszkodzić akumulator. Akumulator może rozgrzać się do wysokich temperatur, zacząć dymić, zapalić się lub eksplodować. W takim wypadku należy przerwać użytkowanie akumulatora i skontaktować się z autoryzowanym serwisem firmy FEIN.

W żadnym wypadku nie należy używać uszkodzonych akumulatorów. W razie zauważenia nietypowych zachowań lub właściwości akumulatora, jak na przykład wystąpienie nieprzyjemnego zapachu, wysokich temperatur, nietypowych odbarwień lub zniekształceń, jego użytkowanie należy natychmiast przerwać. Podczas dalszej eksploatacji akumulator może rozgrzać się do wysokich temperatur, zacząć się dymić, zapalić się lub wybuchnąć.

Nie wolno otwierać akumulatora, zginać go, dopuszczać do jego przegrzania ani spalać. Nieprzestrzeganie tych zaleceń grozi oparzeniami lub pożarem. Należy stosować się do wskazówek i zaleceń producenta.

Plonące akumulatory litowo-jonowe można gasić wodą, piaskiem lub kocem gaśniczym.

Należy unikać uderzeń/oddziaływania mechanicznego. Uderzenia lub przebiecie ostrymi przedmiotami mogą spowodować uszkodzenie akumulatora. Akumulator może zacząć przeciekać, rozgrzać się do wysokich temperatur, dymić, zapalić lub eksplodować.

Nie wolno ładować akumulatora nocą, bez nadzoru. W razie nieprzestrzegania powyższych zaleceń istnieje zagrożenie pożarem lub wybuchem.

Akumulator należy wyjmować z oryginalnego opakowania krótko przed przystąpieniem do jego eksploatacji.

Akumulator wyjmować wolno wyłącznie przy wyłączonym elektronarzędziu.

Przed przystąpieniem do jakichkolwiek prac przy elektronarzędziu należy wyjąć z niego akumulator. Niezamierzone uruchomienie elektronarzędzia niesie za sobą niebezpieczeństwo skaleczenia.

Akumulator należy chronić przed wilgocią i kontaktem z wodą. Zabrudzone styki akumulatora i elektronarzędzia należy czyścić suchą i czystą szmatką.

Na czas transportu lub do przechowywania elektronarzędzia akumulator należy wyjąć.

Należy stosować się do wskazówek bezpieczeństwa znajdujących się w instrukcji użytkowania ładowarki firmy FEIN lub firm partnerskich AMPShare.

Wartości emisji hałasu i drgań

Podane w niniejszej instrukcji wartości drgań i hałasu pomierzone zostały zgodnie z określoną przez normę EN 62841 procedurą pomiarową i mogą zostać użyte do porównywania elektronarzędzi. Można je też użyć do wstępnej oceny ekspozycji na drgania i hałas.

Podane w niniejszej instrukcji wartości drgań i hałasu są reprezentatywne dla podstawowych zastosowań elektronarzędzia.



Jeżeli elektronarzędzie użyte zostanie do prac innego rodzaju lub z innym osprzętem, a także jeśli nie będzie wystarczająco konserwowane, wartości drgania i hałasu mogą odbiegać od podanych. Podane powyżej przyczyny mogą spowodować podwyższenie ekspozycji na drgania i hałas podczas całego czasu pracy. Aby dokładniej ocenić ekspozycję na drgania i hałas, trzeba wziąć pod uwagę także okresy, gdy urządzenie jest wyłączone, lub gdy jest wprawdzie włączone, ale nie jest używane do pracy. Podane powyżej przyczyny mogą spowodować zredukowanie ekspozycji na drgania i hałas podczas całego czasu pracy.

! Należy wprowadzić dodatkowe środki bezpieczeństwa, mające na celu ochronę operatora przed skutkami ekspozycji na drgania i hałas, np.: Konserwacja elektronarzędzia i osprzętu, zabezpieczenie odpowiedniej temperatury rąk, ustalenie kolejności operacji roboczych.

Obchodzenie się z niebezpiecznymi pyłami

Obróbka skrawaniem z zastosowaniem tego produktu powoduje powstawanie potencjalnie szkodliwych pyłów.

Kontakt lub wdychanie niektórych pyłów, np. azbestu lub materiałów zawierających azbest, farby z dodatkiem ołowiu, metalu, niektórych typów drewna, materiałów mineralnych, cząstek silikatowych materiałów mineralnych, rozpuszczalników farb, środków ochrony drewna, zapobiegających powstawaniu pleśni wewnątrz łodzi może powodować u ludzi reakcje alergiczne, schorzenia dróg oddechowych, nowotwory lub szkody reprodukcyjne. Ryzyko związane z wdychaniem pyłu zależy od ekspozycji na ten czynnik. Stosuj system odciągu dostosowany do występującego typu zapylenia oraz środki ochrony indywidualnej. Zapewnij odpowiednią wentylację w miejscu pracy. Obróbkę materiałów zawierających azbest zlecaj wyłącznie specjalistom.

Pył drewna oraz metali lekkich, gorące mieszanki pyłu szlifierskiego i materiałów chemicznych mogą w niektórych warunkach ulec samozapłonowi albo spowodować wybuch. Unikaj kierowania strumienia iskier w kierunku pojemników z pyłem oraz przegrzewania produktu i materiału szlifierskiego. Odpowiednio wcześniej opróżniaj pojemnik z pyłem. Uwzględnij wskazówki dotyczące obróbki podane przez producenta danego materiału oraz obowiązujące przepisy dotyczące obróbki materiałów.

Uruchomienie urządzenia

Zawsze przed rozpoczęciem eksploatacji produktu wykonaj następujące kroki:

- Sprawdź stan techniczny i sprawność produktu.
- Sprawdź, czy narzędzie robocze jest pewnie i prawidłowo zamocowane.
- Skontroluj sprawność ruchomej pokrywy ochronnej. Musi ona poruszać się bez oporów i samoczynnie powracać do swojego położenia końcowego.

Obsługa.

Przełączenie elektronarzędzia jest sygnalizowane przez ciągłe świecenie oświetlenia obszaru roboczego. W przypadku przełączenia elektronarzędzie zostanie natychmiast wyłączone a jego włączenie możliwe będzie dopiero po włączeniu.

W niektórych przypadkach ponowny rozruch nie będzie możliwy. Będzie to sygnalizowane błyskaniem oświetlenia obszaru roboczego. Wyjątkiem akumulator i po kilku minutach ponownie spróbuj uruchomić urządzenie. Jeżeli oświetlenie obszaru roboczego będzie nadal błyskać, skontaktuj się z serwisem firmy FEIN.

Ustawianie głębokości cięcia (zob. str. 12).

Dostosuj głębokość cięcia do grubości ciętego elementu. Tarcza tnąca nie powinna wystawać poniżej ciętego materiału na wysokość większą, niż wysokość jednego zęba.

Wymiana tarczy tnącej (zob. str. 6/7).



Zalecenie: Zmianę tarczy tnącej przeprowadź stosując znajdujący się w walizce (patrz strona 8).

1. Naciśnij i przytrzymaj przycisk blokowania wrzeczona głowicy roboczej.
2. Załóż klucz inbusowy do śruby mocującej i powoli obróć wał tnący aż do zadziałania blokady.
3. Wykręć śrubę mocującą przeciwnie do ruchu wskazówek zegara i zdejmij zewnętrzną kołnierzy tarczy tnącej.
4. Otwórz pokrywę ochronną i zdejmij tarczę tnącą.
5. Oczyszcz powierzchnie stykowe pomiędzy wewnętrznym i zewnętrznym kołnierzem tarczy tnącej.
6. Zamontuj nową tarczę tnącą uwzględniając prawidłowy kierunek obrotów i kierunek zębów. Kierunek obrotów jest oznaczony strzałką na tarczy tnącej i na ruchomej pokrywie ochronnej. Na widocznej części tarczy tnącej sprawdź, czy zęby są prawidłowo ustawione w kierunku cięcia.
7. Nałóż zewnętrzną kołnierzy tarczy tnącej i dokręć śrubę mocującą (8 Nm).

Obchodzenie się z akumulatorami.

Ładuj akumulator tylko w zakresie temperatur 0 °C ... +35 °C (32 °F... 95 °F). Temperatura akumulatora musi znajdować się w tym zakresie na początku ładowania.

Wskaźnik stanu naładowania akumulatora na akumulatorze (zob. str. 15).

Stan naładowania akumulatora sygnalizowany jest przez zielone diody LED wskaźnika naładowania akumulatora. Wcisnąć przycisk wskaźnika naładowania akumulatora (☉) lub (☹), aby wyświetlić stan naładowania akumulatora.

Jeżeli po naciśnięciu przycisku wskaźnika naładowania akumulatora żadna dioda LED się nie świeci, oznacza to, że akumulator jest uszkodzony i należy go wymienić.

Transport.

Akumulatory litowo jonowe podlegają wymaganiom przepisów dotyczących towarów niebezpiecznych. Akumulatory mogą być transportowane drogą lądową przez użytkownika bez konieczności spełnienia jakichkolwiek dalszych warunków.

W przypadku przesyłki przez osoby trzecie (np.: transport drogą powietrzną lub za pośrednictwem firmy spedycyjnej) należy stosować się do szczególnych wymogów dotyczących opakowania i znaczenia towaru. W takim wypadku podczas przygotowywania towaru do wysyłki należy skonsultować się z ekspertem d/s towarów niebezpiecznych.

Akumulatory można wysłać tylko wówczas, gdy ich obudowa nie jest uszkodzona. Odsłonięte styki należy zakleić, a akumulator zapakować w taki sposób, aby nie mógł on się poruszać (przesuwać) w opakowaniu. Należy wziąć też pod uwagę ewentualne przepisy prawa krajowego.

Konserwacja i serwis



W ekstremalnych warunkach eksploatacji, wewnątrz produktu może osadzić się przewodzący pył wytworzony w wyniku obróbki metali. Często przedmuchiuj wnętrze urządzenia kierując strumień suchego i wolnego od oleju powietrza przez otwory wentylacyjne.

W przypadku trwałego zablokowania elektronarzędzia w wyniku nieprawidłowego zastosowania, skontaktuj się z wykwalifikowanym serwisantem.

Produktów, który miały kontakt z azbestem nie wolno oddawać do naprawy. Produkty skażone azbestem należy usuwać w sposób zgodny z obowiązującymi w danym kraju przepisami prawnymi dotyczącymi postępowania z azbestem.

W przypadku konieczności przeprowadzenia naprawy urządzenia lub wyposażenia dodatkowego skontaktuj się z serwisem firmy FEIN pod adresem www.fein.com.

Zestarzałe lub uszkodzone naklejki oraz wskazówki ostrzegawcze umieszczone na wyrobie należy regularnie odnawiać.

Stosuj wyłącznie oryginalne części zamienne firmy FEIN. Aktualna lista części zamiennych urządzenia znajduje się na stronie www.feind.com.

W razie potrzeby możliwa jest wymiana we własnym zakresie następujących elementów:
narzędzia robocze, akumulator

Rękojmia i gwarancja.

Rękojmia na produkt jest ważna zgodnie z ustawowymi przepisami regulującymi w kraju, w którym produkt został wprowadzony do obrotu. Oprócz tego produkt objęty jest gwarancją firmy FEIN, zgodnie z deklaracją gwarancyjną producenta.

W zakres dostawy urządzenia może wchodzić tylko część ukazanego na rysunkach lub opisanego w instrukcji eksploatacji osprzętu.

Oświadczenie o zgodności.

Oświadczenie CE dotyczy tylko krajów Unii Europejskiej oraz Europejskiego Stowarzyszenia Wolnego Handlu (EFTA) i tylko wyrobów, które przeznaczone są do rozprowadzania na rynku UE lub EFTA. Po wprowadzeniu wyrobu na rynek EU, znak UKCA traci ważność.

Oświadczenie UKCA (UK Conformity Assessed) dotyczy tylko Wielkiej Brytanii (Anglii, Walii i Szkocji) i tylko wyrobów, które przeznaczone są do rozprowadzania na rynku Wielkiej Brytanii. Po wprowadzeniu wyrobu na rynek brytyjski, znak CE traci ważność.

Wycofanie z eksploatacji

1. Odłącz urządzenie od sieci zasilania i wyjmij akumulator.
2. Zdemontuj zamontowane do urządzenia narzędzia robocze i wyposażenie dodatkowe.

Ochrona środowiska, usuwanie odpadów.



Nie wolno wyrzucać akumulatorów do odpadów z gospodarstwa domowego!

Opakowanie, zużyte elektronarzędzia i osprzęt należy dostarczyć do utylizacji zgodnie z przepisami z ochrony środowiska.

Akumulatory należy oddawać do punktu utylizacji w stanie rozładowanym.

Jeżeli akumulator nie rozładował się całkowicie, styki należy zakleić taśmą izolującą, w celu uniknięcia zwarcia.

Dotyczy tylko krajów UE:

Zgodnie z wytycznymi Europejskiej Dyrektywy 2002/66/WE uszkodzone bądź zużyte akumulatory należy zbierać osobno i doprowadzić do ponownego użytkowania/przetworzenia zgodnego z zasadami ochrony środowiska.























Osprzęt











Stosuj wyłącznie oryginalne wyposażenie dodatkowe firmy FEIN przeznaczone do tego urządzenia.





Zestawienie wyposażenia dodatkowego przeznaczonego do tego urządzenia znajduje się na stronie www.feind.com.



Prevod originalnega navodila za obratovanje.

Uporabljeni simboli, kratice in pojmi.

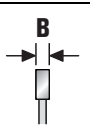
Simbol, znaki	Razlaga
	Nujno preberite priloženo dokumentacijo, kot je to Navodilo za obratovanje in Splošna varnostna navodila.
	Ne dotikajte se rotirajočih delov električnega orodja.
	Sledite navodilom bližnjega besedila ali slike!
	Upoštevajte opozorila, ki se nahajajo zraven!
	Splošni znak za prepoved. To dejanje je prepovedano.
	AMPShare je skupini akumulatorski sistem, s katerim lahko uporabite mnoga orodja več profesionalnih znamk s samo enim akumulatorjem.
	Pred tem delovnim korakom odstranite akumulatorsko baterijo iz električnega orodja. Sicer obstaja nevarnost poškodb zaradi nenamernega vklopa električnega orodja.
	Pri delu morate uporabljati zaščito za oči.
	Pri delu morate uporabljati zaščito sluha.
	Pri delu morate uporabljati zaščito za roke.
	Ne smete polniti poškodovanih akumulatorskih baterij.
	Akumulator zaščitite pred vročino, npr. zaradi trajne izpostavljenosti soncu, ognju, umazaniji, vodi in vlagi.
	Dodatna informacija.
	Področje držala
	Vklop
	Izklop
	glejte poglavje „Navodila za uporabo.“
	Ne segajte z rokami v območje žaganja, medtem ko obratuje električno orodje. Pri stiku z žaganim listom obstaja nevarnost telesnih poškodb.
	Ne segajte z rokami v območje žaganja, medtem ko obratuje električno orodje. Pri stiku z žaganim listom obstaja nevarnost telesnih poškodb.
	Potrdilo o skladnosti električnega orodja z direktivami Evropske skupnosti.
	Potrjuje skladnost električnega orodja s smernicami Velike Britanije (Anglija, Wales, Škotska).
	Potrjuje skladnost električnega orodja z nacionalnimi tehničnimi predpisi carinske unije (Belorusije, Rusije, Kirgizije, Kazahstana in Armenije).

Simbol, znaki	Razlaga
	Ta simbol potrjuje certificiranje tega izdelka v ZDF in Kanadi.
	Velja samo za Kitajsko: Čas, potreben za varstvo okolja, je pri normalni uporabi izdelka 10 let.
	To opozorilo prikazuje možno nevarno situacijo, ki lahko privede do resnih poškodb ali smrti.
	Ta napotek opozarja na neposredno bližnjo situacijo. To lahko povzroči resne telesne poškodbe ali smrt.
	Znak za reciklažo: označuje materiale, ki jih je možno reciklirati.
	Ločeno zbirajte električna orodja in druge elektrotehnične in električne proizvode in poskrbite za njihovo okolju prijazno recikliranje.
	Označuje embalažo in izdelke, ki jih je mogoče reciklirati, ki jih je treba zbirati in odstranjevati ločeno.
	Tip akumulatorske baterije
	Tip polnilne naprave
	Majhno število vrtljajev
	Veliko število vrtljajev
(**)	lahko vsebuje številke ali črke
(Ax - Zx)	Oznaka za interne namene

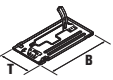
Znaki	Mednarodna enota	Razlaga
U	V $\overline{\text{---}}$	Električna enosmerna napetost
f	Hz	Frekvenca
n_0	/min, min $^{-1}$, rpm, r/min	Število vrtljajev v prostem teku (pri napolnjeni akum. bateriji)
P_1	W	Zmogljivost motorja
P_2	W	Oddajanje moči
T_{CHARGE}	°C	Dopustna temperatura okolja pri polnjenju
\varnothing	mm	Premer okroglega dela
	mm	Premer žaginega lista
	mm	Premer izvrtine žaginega lista
	mm	Maksimalna širina zoba B: Razdalja med dvema vzporednima ravnema, ki se dotikata nasprotno ležeče strani najmanj treh konic žaginega zoba
	mm	Maksimalna globina reza T

Znaki	Mednarodna enota	Razlaga
	mm	Dimenzije osnovne plošče (širina × globina)
	kg	Teža v skladu z EPTA-Procedure 01
L_{pA}	dB	Nivo hrupa
L_{wA}	dB	Moč hrupa
L_{pCpeak}	dB	Najvišji nivo hrupa
$K_{...}$		Negotovost
a	m/s^2	Emisijske vrednosti vibracij v skladu z EN 62841 (vektorska vsota treh smeri)
	m, s, kg, A, mm, V, W, Hz, N, °C, dB, min, m/s^2	Osnovne in izpeljane enote iz mednarodnega merskega sestava SI .

Za vašo varnost.

⚠ OPOZORILO Preberite vsa varnostna opozorila in navodila. Neupoštevanje varnostnih navodil in napotkov lahko povzroči električni udar, požar in/ali težke poškodbe.

Shranite vsa varnostna opozorila in navodila za prihodnost.

 Tega električnega orodja ne uporabljajte tako dolgo, preden niste temeljito prebrali tega navodila za uporabo ter priloženih „Splošnih varnostnih opozoril“ (številka spisa 3 41 30 465 06 0) in jih v celoti razumeli. Navedeno dokumentacijo shranite za kasnejšo uporabo in jo izročite naprej pri posredovanju ali odsvojitvi električnega orodja. Prav tako upoštevajte zadevne nacionalne predpise varstva pri delu.

Določitev električnega orodja.

Ročna krožna žaga na akumulator je namenjena za izvedbo ravnega rez žage v kovinskih obdelovancih in plastiki z vstavljivimi orodji in dodatki, ki jih je odobrilo podjetje FEIN brez dovajanja vode v okolici, zaščiteni pred vremenskimi vplivi.

Krožna žaga ni namenjena za potopne reze.

Vse druge vrste uporabe veljajo kot nenamenske.

Predvidljiva napačna uporaba.

Krožne žage se ne sme uporabljati za žaganje lesnih obdelovancev.

Preprečite pri vklopu, med obratovanjem in pri postopku izklopa neposredni stik z kovinskim iverjem v stranskem območju zračnih odprtin. Prav tako je treba paziti na leteče iskre in iverja, ko se v bližini uporablja električno orodje. V primeru neupoštevanja lahko pride do blokade motorja.

Varnostna navodila.

Postopek žaganja

⚠ NEVARNOST Ne segajte z rokami v območje žaganja in žaginega lista. Z drugo držite dodatni ročaj ali ohišje motorja. Če držite z obema rokama žago, jih žagin list ne more poškodovati.

Ne prijemajte pod obdelovanca. Zaščitni pokrov vas pod obdelovancem ne more zaščititi pred žaginim listom.

Prilagodite globino reza na debelino obdelovanca.

Viden mora biti manj kot celotno višina zoba pod obdelovancem.

Nikoli ne držite obdelovanca v roki ali nad nogami.

Zavarujte obdelovanca na stabilnem sprejemnem mestu. Pomembno je, da obdelovanca dobro pritrdite, da zmanjšate nevarnost stika s telesom, zagoditve žaginega lista ali izgube nadzora.

Držite električno orodje za izoliranih prijemalnih površinah, če izvajate dela, pri katerih bi lahko uporabljeno orodje zadelo v skrite električne vode ali lasten priključni kabel. Kontakt s kablom, ki je pod napetostjo, postav tudi kovinske dele električnega orodja pod napetostjo in povzroči električni udar.

Uporabljajte pri vzdolžnem rezanju vedno naslon ali ravno vodilo robov. To izboljša natančnost reza in zmanjša možnost, da se žagin list zagodzi.

Vedno uporabljajte žagine liste v pravilni velikosti in z ustrezno izvrtino za pritrditev (npr. rombaste oblike ali okrogel). Žagini listi, ki ne ustrezajo montažnim delom, tečejo ekscentrični in povzročajo izgubo nadzora.

Nikoli ne uporabljajte poškodovane ali napačne podloške ali vijake žaginega lista. Podloške in vijake žaginega lista so bili posebej zasnovani za žago, da zagotovijo optimalno zmogljivost in varno delovanje.

Povratni udarec – vzroki in ustrezna varnostna navodila

- Povratni udarec je nenadna reakcija zaradi zagoditve, zataknitve ali napačne naravnosti žaginega lista, ki povzroča, da se dvigne nenadzorovana žaga in se iz obdelovanca premakne v smeri uporabnika.
- Če se žagin list zatakne ali zagodzi v zapirajočo se žagino režo, zablokira in sila motorja udari žago v smeri uporabnika.
- Kadar žagin list zavrtite ali napačno poravnate, se lahko zobe zadnjega roba žaginega lista zataknejo v površini, kar povzroča, da se žagin list premakne ven iz žagine reže in žaga skoči v smeri uporabnika.

Povratni udarec je posledica napačne ali nepravilne uporabe žage. S spodaj opisanimi primernimi previdnostnimi ukrepi je to mogoče preprečiti.

Držite žago z obema rokama in postavite svoje roke v položaj, v katerem boste lahko postregli silo povratnega udarca. Držite se vedno pri strani žaginega lista, nikoli ne sme biti žagin list v isti črti z vašim telesom. Pri povratnem udarcu lahko žaga skoči nazaj, vendar lahko uporabnik z ustreznimi previdnostni ukrepi obvlada sile povratnega udarca.

Če se žagin list zagozdi ali nehati delati, izklopite žago in jo držite pri miru v materialu, dokler se žagin list ne ustavi. Nikoli ne poskušajte vzeti žago iz obdelovanca, dokler se žagin list še vrti, sicer lahko pride do povratnega udarca. Poizvedujte in odpravite vzrok za zagozditev žaginega lista.

Če bi radi ponovno zagnali žago, ki tiči v obdelovancu, centrirajte žagin list v žagalni reži in se prepričajte, da se žagini zobje niso zataknili v obdelovancu. Če se žagin list zatakne, se lahko premika iz obdelovanca ali povzroči povratni udarec, ko žago znova zaženete.

Podprite velike plošče, da zmanjšate nevarnost povratnega udarca zaradi zagozdenega žaginega lista. Veliki plošče se lahko prepognejo zaradi svoje lastne teže. Plošče je treba podpreti z obeh strani, tako v bližini žagalne reže kot tudi na robu.

Ne uporabljajte topega ali poškodovanega žaginega lista. Žagini listi s topimi ali nepravilno poravnanimi zobmi povzročajo pri preozki žagalni reži povečano trenje, zagozdenje žaginega lista in povratni udarec.

Pred začetkom žaganja zategnite nastavitve rezale globine in kot rezanja. Če se nastavitve spremenijo med žaganjem, se lahko žagin list zagozdi in pride do povratnega udarca.

Bodite še posebej previdni pri žaganju v obstoječe stene ali druga nepregledna območja. Potopni žagin list se lahko zagozdi pri žaganju v skrite predmete in povzroči povratni udarec.

Funkcija spodnjega zaščitnega pokrova

Pred vsako uporabo preverite, ali se spodnji zaščitni pokrov pravilno zapira. Ne uporabljajte žage, če se spodnji zaščitni pokrov ne premika prosto in se ne zapre takoj. Nikoli ne vpnite ali zavežite spodnjega zaščitni pokrov v odprtem položaju. Če žaga po nesreči pade na tla, se lahko spodnji zaščitni pokrov upogne. Odprite zaščitni pokrov z vzvodom za poteg nazaj in se prepričajte, da se prosto premika in se ne dotika žaginega lista ali drugih delov pri vseh kotih in globinah reza.

Preverite delovanje vzmeti za spodnji zaščitni pokrov. Pred uporabo žage jo dajte servisirati, če spodnji zaščitni pokrov ali vzmet ne delujeta brezhibno.

Poškodovani deli, lepljive obloge ali nabiranje iverja povzročijo zakasnitev delovanja spodnjega zaščitnega pokrova.

Spodnji zaščitni pokrov odprite samo ročno pri posebnih rezih, kot so npr. „potopni in kotni rezi“. Odprite spodnji zaščitni pokrov z vzvodom za poteg nazaj in ga izpustite takoj, ko žagin list vstopi v obdelovanec. Pri vseh drugih delih žaganja mora spodnji zaščitni pokrov delovati samodejno.

Žage ne postavljajte na delovno mizo ali tla, če spodnji zaščitni pokrov ne pokriva žaginega lista. Nezaščiten žagin list z zamudnim tekom premika žago v nasprotno smer rezanja in prežaga vse, kar mu je na poti. Pri tem upoštevajte čas zamudnega teka žaginega lista.

Posebna varnostna navodila.

Ne uporabljajte poškodovanega električnega orodja. Pred vsakim začetkom uporabe električnega orodja preverite ohlajne in druge komponente glede poškodb, kot so razpoke ali zlomi.

Uporabljajte samo odobrene akumulatorje. Pri uporabi ne združitvih akumulatorjev se stroj ne zažene.

Uporabljajte osebno zaščitno opremo. Odvisno od vrste uporabe si natakните zaščitno masko čez cel obraz, zaščito za oči ali zaščitna očala. Če je potrebno, nosite zaščitno masko proti prahu, zaščitne slušnice, zaščitne rokavice ali specialni predpasnik, ki Vas bo zavaroval pred manjšimi delci materiala, ki nastajajo pri brušenju. Oči je treba zavarovati pred tujski, ki nastajajo pri različnih vrstah uporabe naprave in letijo naokrog. Zaščitna maska proti prahu ali dihalna maska morata filtrirati prah, ki nastaja pri uporabi. Predolgo izpostavljanje glasnemu hrupu ima lahko za posledico izgubo sluha.

Pri delu na višini ogradite območje pod delovnim območjem in vedno zavarujte električno orodje in obdelovanec pred padcem.

Električno orodje uporabljajte le na stabilni delovni površini in se prepričajte, da stojite varno.

Zavarujte obdelovanec. Varneje je, da držite obdelovanec z vpenjalno napravo, kot pa z roko.

Pri obdelavi mora obdelovanec trdno nalegati in biti zavarovan pred premikanjem.

Ne poskušajte žagati zelo majhnih obdelovancev.

Električno orodje morate trdno držati v roki.

Kratkoročno lahko pride do visokih reakcijskih momentov.

Ne obdelujte materiala, ki vsebuje magnezij. Obstaja nevarnost požara.

Ne smete obdelovati CFK (umetna masa, ojačana s karbonskimi vlakni) in ne materiala, ki vsebuje azbest. Te snovi veljajo za kancerogene.

Prepovedano je privijačenje ali kovičenje ploščic in znakov na električno orodje. Poškodovana izolacija ne nudi zaščite proti električnemu udaru.

Ne uporabljajte pribora, ki ga proizvajalec električnega orodja ni razvil in sprostil. Varno obratovanje ne morete zagotoviti s tem, da se pribor prilaga električnemu orodju.

Z nekovinskimi orodji morate redno čistiti odprtine za zračenje električnega orodja. Ventilator motorja potegne prah v ohišje. To lahko pri preveliki koncentraciji kovinskega prahu povzroči električno ogrožanje.

Nikoli ne glejte od blizu v luč svetilke električnega orodja. Nikoli ne usmerjajte luč svetilke v oči drugih oseb, ki se nahajajo v bližini. Žarčenje svetilnega sredstva je lahko za oči škodljivo.

Električnega orodja ne obračajte proti svojemu telesu ali telesu drugih oseb ali živali. Obstaja nevarnost poškodb zaradi ostrih ali vročih vstavnih orodij.

Pred kakršnimi koli nastavitvami ali vzdrževalnimi deli na električnem orodju odstranite akumulatorsko baterijo.

Ne uporabljajte brusilnih plošč.

Uporabljajte samo žagine liste s premerom, ki ustreza tehničnemu podatku na nalepki električnega orodja.

Uporabljajte samo žagine liste z oznako števila vrtenja, ki ustreza tehničnemu podatku na električnem orodju, ali višjo.

Uporabljajte samo žagine liste, ki so primerni za material, ki ga želite žagati.

Preprečite pregrevanje konic žaginih zob.

Pri žaganju plastike preprečite taljenje obdelovanca.

Ne dotikajte se vrtečega se uporabljenega orodja. Iverje odstranjujte samo med mirovanjem uporabljenega orodja.

Aretirni gumb vretena uporabljajte samo med mirovanjem uporabljenega orodja.

Ne zavirajte žaginega lista s potiskanjem vstran.

Pred vsako uporabo preverite, ali premični zaščitni pokrov deluje pravilno. Premični zaščitni pokrov se mora prosto premikati in se samodejno, enostavno in natančno vrniti v končni položaj.

Za žaganje ne vpenjajte premičnega zaščitnega pokrova v nazaj povlečenem položaju.

Preverite, ali obdelovanec vsebuje tujke. Pri delu vedno pazite, da ne žagate žebeljev ali česa podobnega.

Če se žagin list blokira, takoj ugasnite motor.

Uporaba akumulatorske baterije (akumulatorskega bloka) in način ravnanja z njo.

Ti varnostni napotki veljajo samo za litijeve ionske akumulatorje 18V-FEIN-Li-Ionen-AMPSHare.

Uporabljajte le akumulatorje samo v izdelkih partnerjev AMPSHare. Z AMPSHare označeni akumulatorji 18V so popolnoma združljivi z naslednjimi izdelki:

- vsi izdelki sistema FEIN-18V-AMPSHare
- vsi izdelki 18V partnerjev AMPSHare.

Prid delu z akumulatorji in pri polnjenju napačnih, poškodovanih, popravljenih ali oder obnovljenih akumulatorjev, industrijsko ponarejenjih in akumulatorji tujih znamk obstaja nevarnost požara in/ali nevarnost eksplozije.

Upoštevajte napotke za akumulator priporočila za akumulatorje v navodilih za obratovanje izdelka. Le tako je mogoče brez nevarnosti uporabljati akumulator in izdelek und akumulatorji so zaščiteni pred preobremenitvijo.

Polnite akumulatorje samo s polnilci, ki jih je priporočil FEIN ali eden od partnerjev AMPSHare. Pri polnilnikih, ki so primerni za določeno vrsto akumulatorjev, obstaja nevarnost požara, če jih uporabljate z drugimi akumulatorji.

Akumulator je dostavljen delno napolnjen. Za zagotavljanje polne zmogljivosti akumulatorjev je treba pred prvo uporabo akumulator popolnoma napolniti s polnilnikom.

Shranite akumulatorje izven dosega otrok.

Akumulatorjev ne smete razstaviti, odpirati ali jih razdrobiti. Akumulatorjev ne izpostavljajte mehanskim udarcem. Pri poškodbi ali nepravilni uporabi akumulatorjev lahko pride do izstopa hlapov in tekočin. Hlapi lahko škodujejo dihalne poti. Izstopajoča tekočina akumulatorja lahko vodi do draženja kože ali opeklina.

Če pride tekočina akumulatorja v stik s kožo, jo takoj sperite z veliko vode. Če pride tekočina akumulatorja v oči, jih sperite s čisto vodo in nemudoma poiščite zdravniško pomoč!

Če je tekočina akumulatorja zmocila sosednje predmete, preverite prizadete dele. Izogibajte se stiku s kožo tako, da nosite zaščitne rokavice. Očistite dele s suhim kuhinjskim papirjem ali jih po potrebi zamenjajte. Uhajajoči hlapi lahko dražijo dihala. Izstopajoča tekočina akumulatorja lahko vodi do draženja kože ali opeklina.

Ne zvežite akumulatorja na kratko. Ko akumulatorja ne uporabljate, ga hranite stran od sponk za papir, kovancev, ključev, žebeljev, vijakov ali drugih majhnih kovinskih predmetov, ki bi lahko povzročili premostitve kontaktov. Kratek stik med priključki akumulatorja lahko povzroči opeklina ali požar.

Akumulator se lahko poškoduje zaradi ostrih predmetov kot so npr. žebelji ali izvijači ali zunanji vplivi sile. Lahko pride do notranjega kratkega stika in akumulator lahko gori, oddaja dim, eksplodira ali se pregreje.

Nikoli ne servisirajte poškodovanih akumulatorjev. Vsa vzdrževanja akumulatorja naj izvaja samo proizvajalec ali pooblaščen servisier.



Akumulator zaščitite pred vročino, npr. zaradi trajne izpostavljenosti soncu, ognju, umazaniji, vodi in vlagi. Obstaja nevarnost eksplozije in kratkega stika.



Akumulator uporabljajte in hranite samo pri sobni temperaturi med -20 °C in +50 °C. Poleti akumulatorja ne puščajte npr. v avtu. Pri temperaturah < 0 °C lahko obstajajo omejitve delovanja, ki so specifične za napravo.

Akumulator polnite samo pri temperaturah okolice med 0 °C in +35 °C. Akumulator polnite samo s priključkom USB pri temperaturah okolice med +10 °C in +35 °C. Polnjenje izven temperaturnega območja lahko poškoduje akumulator ali poveča nevarnost požara.

S izpraznjenimi akumulatorji ravnajte previdno. Akumulatorji so vir nevarnosti, ker lahko povzročijo zelo visok tok kratkega stika. Tudi ko se zdi, da so litij-ionski akumulatorji v izpraznjenem stanju, se nikoli ne izpraznijo v celoti.

Akumulatorjev ne potaplajte v tekočine, kot so (slana) voda ali pijače. Stik s tekočinami lahko poškoduje akumulator. To lahko povzroči, da se akumulator segreje, začne oddajati dim, se vžge ali eksplodira. V tem primeru prenehajte uporabljati akumulator in se obrnite na pooblaščenno službo za stranke FEIN.

Ne uporabljajte poškodovanih akumulatorjev. Uporabo akumulatorja je treba nemudoma prekiniti, če ima kakršne koli nenormalne lastnosti, kot so vonj, vročina, razbarvanje ali deformacija. Nadaljnja uporaba lahko povzroči, da akumulator proizvaja toploto in dim, se vžge ali eksplodira.

Akumulatorja ne odpirajte, stiskajte, pregrevajte ali sežgajte. Če tega ne storite, lahko pride do opeklin in požara. Sledite navodilom proizvajalca.

Goreče litij-ionske akumulatorje pogasite z vodo, s peskom ali s požarno odejo.

Izogibajte se fizičnim udarcem/vplivom. Udarci in vdor predmetov lahko poškodujejo akumulatorje. To lahko povzroči puščanje akumulatorja, ustvarjanje toplote, dima, vžiga ali eksplozije.

Akumulatorja nikoli ne polnite brez nadzora čez noč. Če tega ne storite, lahko pride do požara in eksplozije.

Ne odstranite originalne embalaže akumulatorja, dokler ga ne boste uporabili.

Akumulator odstranite le, ko je električno orodje izklopljeno.

Pred delom na električnem orodju odstranite akumulator iz električnega orodja. Če se električno orodje nenamerno zažene, obstaja nevarnost poškodb.

Akumulator hranite zaščitene pred vlago in vodo. Umazane priključke akumulatorja in električnega orodja očistite s suho in čisto krpo.

Med transportom in shranjevanjem električnega orodja odstranite akumulator.

Upoštevajte varnostna navodila v navodilih za uporabo polnilcev FEIN ali partnerjev AMPShare.

Vibracijske vrednosti in vrednosti emisije hrupa

V teh navodilih navedene vibracijske vrednosti in vrednosti emisije hrupa so bili izmerjeni v skladu z merilnimi postopki standarda EN 62841 in jih lahko uporabljate za primerjavo drugih električnih orodij. Primerni so tudi za začasno ocenitev vibracijskih obremenitev ter obremenitev s hrupom.

 Navedene vibracijske vrednosti in vrednosti emisije hrupa so v glavnem za razne načine uporabe električna orodja.

Če pa se električno orodje uporablja za druge vrste uporabe, z odstopajočimi vstavljalnimi orodji ali so ta orodja nezadostno vzdrževana, lahko pride do odstopanja skupnih vrednosti vibracij in vrednosti emisije hrupa. S tem se med celotnim delovnim obdobjem znatno poveča obremenitev zaradi vibracij ter obremenitev s hrupom.

Za točno presojo obremenitev zaradi vibracij in obremenitev s hrupom je priporočljivo, da pri tem upoštevate tudi obdobja, v katerem je naprava izklopljena ali teče, vendar ni dejansko uporabljena. S tem se znatno zmanjša obremenitev zaradi vibracij in obremenitev s hrupom med celotnim delovnim obdobjem.

 Določite ustrezne dodatne varnostne ukrepe za zaščito uporabnika pred učinki nihanja in hrupa, na primer: vzdrževanje električnega orodja in vstavljalnih orodij, ohranjanje na osnovi v toplem stanju, organizacija delovnih postopkov.

Rokovanje z nevarnimi prahovi

Postopki odstranjevanja materiala s tem izdelkom ustvarjajo prah, ki je lahko nevaren.

Dotikanje ali vdihavanje nekaterih prahov, na primer iz azbesta in materialov, ki vsebujejo azbest, barve na osnovi svinca, kovine, nekaterih vrst lesa, mineralov, silikatnih delcev iz materialov na osnovi kamnin, topila za barve, sredstva za zaščito lesa, sredstva proti obraščanju za plovila lahko pri ljudeh povzročijo alergijske reakcije, boleznih dihal, raka ali reproduktivne motnje. Nevarnost vdihavanja prahov je odvisna od izpostavljenosti. Uporabljajte osebno zaščitno opremo in sesanje, ki usklajena z nastajajočim prahom. Poskrbite za dobro prezračevanje delovnega mesta. Prepustite obdelavo materiala, ki vsebuje azbest samo strokovnjakom.

Lesni prah in prah lahkih kovin, vroče mešanice iz brusnega prahu in kemičnih snovi se lahko pod ugodnimi pogoji samodejno vnamejo ali lahko povzročijo eksplozijo. Preprečite iskenje v smeri posode s prahom ter pregrevanje izdelka in brusnega materiala. Pravočasno izpraznite posodo za prah. Upoštevajte napotke za obdelavo proizvajalca materiala in pravila za obdelani material, ki veljajo v svoji državi.

Zagon.

Pred vsako uporabo izdelka izvedite naslednje korake:

- Preverite brezhibno stanje in funkcionalnost izdelka.
- Preverite delovno orodje list glede dobre pritrjenosti.
- Preverite delovanje premičnega zaščitnega pokrova. Ta mora biti prosto gibljiv in se samodejno vrniti točno v svoj končni položaj.

Upravljanje

Preobremenitev električnega orodja je nakazana s stalnim svetlenjem lučke delovnega območja. Če je električno orodje preobremenjeno, se izklopi in ga lahko ponovno vključite šele, ko se ohladi.

V nekaterih primerih ponovni zagon ni mogoč, kar signalizira utripajoča lučka delovnega območja. Odstranite akumulatorsko baterijo in poskusite znova zagnati po nekaj minutah. Če lučka delovnega območja ponovno utripa, se obrnite na servisno službo podjetja FEIN.

Nastavitev globine reza (glejte stran 12).

Prilagodite globino reza na debelino obdelovanca.

Viden mora biti manj kot celotna višina zoba pod obdelovancem.

Menjava žaginega lista (glejte stran 6/7).





Priporočilo: Izvajajte menjavo žaginega lista s pripomočki, ki so v kovčku (glejte stran 8).

1. Pritisnite in držite pritisnjen aretirni gumb.
2. Namestite inbus ključ na pritrilni vijak in počasi obračajte gred žage, dokler ne zaskoči aretirni mehanizem.
3. Odvijte pritrilni vijak v nasprotni smeri urinega kazalca in odstranite zunanjo prirobnico žaginega lista.
4. Povlecite premični zaščitni pokrov in odstranite žagin list.
5. Očistite naležne površine med notranjo in zunanjo prirobnico žaginega lista.
6. Vstavite nov žagin list ob upoštevanju pravilne smeri vrtenja in poravnave zob žage. Smer vrtenja je označena s puščicami na žaginem listu in na premičnem zaščitnem pokrovu. V vidnem delu žaginega lista morajo biti zobje žage poravnani v smeri žaganja.
7. Namestite zunanjo prirobnico žaginega lista in zategnite pritrilni vijak (8 Nm).

Rokovanje z akumulatorsko baterijo.

Baterijski akumulator polnite samo v temperaturnem območju od 0 °C do +35 °C (od 32 °F do 95 °F). Temperatura akumulatorske baterije mora biti na začetku polnjenja v temperaturnem območju akumulatorske baterije.

Prikazovalnik stanja polnitve na akumulatorju (glejte stran 15).

Stanje polnitve je mogoče prikazati s zelenimi LED-diodami prikazovalnika stanje polnitve na akumulatorju. Pritisnite tipko za prikazovalnik stanje polnitve  ali , da se vam prikaže stanje polnitve.

Če po pritisku tipke za prikaz stanja polnitve ne sveti nobena LED-dioda, je akumulator defekten in ga je treba zamenjati.

Transport.

Za litij-ionske akumulatorje veljajo zahteve zakonodaje o nevarnem blagu. Uporabnik lahko akumulatorsko baterijo prevaža po cesti brez nadaljnjih omejitev. Pri pošiljanju s strani tretjih oseb (npr. pri zračnem prevozu ali preko špeditorske agencije) je treba upoštevati posebne zahteve za pakiranje in označevanje. Tukaj se je treba pri pripravi paketa posvetovati s strokovnjakom za nevarno blago. Akumulatorje pošiljajte samo, če je ohišje nepoškodovano. Odprte kontakte zalepite in zapakirajte akumulator, da se ne premakne v embalaži. Upoštevajte tudi morebitne dodatne nacionalne predpise.

Vzdrževanje in servis.



Pri ekstremnih pogojih uporabe se lahko pri obdelavi kovin sesede prevodni prah v notranjosti izdelka. Pogosto izpihujte notranjost izdelka skozi zračne reže s suhim tlačnim zrakom brez vsebnosti olja.

Če pride do trajne blokade električnega orodja zaradi napačne uporabe, mora vzdrževanje izvesti strokovnjak.

Izdelkov, ki so prišli v stik z azbestom, ne smete vročiti v popravilo. Izdelke, ki so prišli v stik z azbestom morate odstraniti v skladu z ustreznimi veljavnimi nacionalnimi predpisi za odstranjevanje odpadkov z vsebnostjo azbesta.

Če imate izdelke ali dodatke FEIN, ki jih je treba popraviti, se obrnite na servis FEIN pod www.fein.com. V primeru obrabe ali zastarelosti nalepk in opozoril na izdelku jih nemudoma zamenjajte.

Uporabljajte samo originalne nadomestne dele FEIN. Trenuten seznam rezervnih delov za izdelek najdete pod www.fein.com.

Naslednje dele lahko po potrebi samostojno zamenjate: vstavna orodja, akumulatorska baterija

Jamstvo in garancija.

Jamstvo za izdelek velja v skladu z zakonskimi pravili v državi, kjer se je izdelek dal v promet. Poleg tega vam daje FEIN garancijo v skladu z izjavo proizvajalca FEIN. V obsegu dobave izdelka je lahko tudi samo eden del tega, kar je opisano v navodilih za obratovanje ali pa prikazano na sliki dodatkov.

Izjava o skladnosti.

Izjava CE velja samo za države Evropske unije in EFTO (Evropsko združenje za prosto trgovino) in samo za izdelke, ki so namenjeni za trg Evropske unije ali ETEF. Po dajanju izdelka v promet na trg Evropske unije, izgubi znak UKCA svojo veljavnost.

Izjava UKCA velja samo za britanski trg (Anglijo, Wales in Škotsko) in samo za izdelke, ki so namenjeni za britanski trg. Po dajanju izdelka v promet na britanski trg izgubi oznaka CE svojo veljavnost.

Onesposobljenje za obratovanje

1. Ločite izdelek od električnega omrežja ali odstranite akumulator.
2. Demontirajte vstavljivo orodje in dodatke, nameščeni na izdelku.

Varstvo okolja, odstranitev odpadkov.

 **Akumulatorja ne odvrzite med gospodinske odpadke!**

Embalaže, odpadna električnega orodja in pribor morate reciklirati v skladu z varstvom okolja.

Akumulatorske baterije smete samo v praznem stanju odvreči med recikliran odpad.

Pri nepopolno izpraznjenih akumulatorskih baterijah zaradi preprečevanja kratkega stika izolirajte povezovalni vtič z lepilnim trakom.

Samo za države EU:

V skladu z evropsko direktivo 2006/66/ES je treba pokvarjene ali rabljene akumulatorje zbirati ločeno in reciklirati na okolju prijazen način.

Dodatki.

Uporabljajte samo originalne dodatke FEIN, ki so namenjeni izdelku. Dopusne dodatke za izdelek najdete pod www.fein.com.

de	EU-Konformitätserklärung		Die Firma C. & E. Fein GmbH erklärt in alleiniger Verantwortung, dass die genannten Produkte allen einschlägigen Bestimmungen der nachfolgend aufgeführten Richtlinien und Verordnungen entsprechen und mit folgenden Normen übereinstimmen. Technische Unterlagen bei:*
	Handkreissäge	Sachnummer	
en	EC / UK Declaration of Conformity		C. & E. Fein GmbH declares under our sole responsibility that the mentioned products comply with all relevant provisions of the directives and regulations listed below and are in conformity with the following standards. Technical documents at:*
	Circular saw	Article number	
fr	Déclaration de conformité CE		La société C. & E. Fein GmbH déclare sous sa seule responsabilité que les produits mentionnés sont conformes à toutes les dispositions pertinentes des directives et ordonnances mentionnées ci-après et qu'ils sont conformes aux normes suivantes. Documents techniques auprès de :*
	Scie circulaire	Numéro d'article	
it	Dichiarazione di conformità CE		La ditta C. & E. Fein GmbH dichiara sotto la propria responsabilità che i prodotti indicati sono conformi a tutte le disposizioni pertinenti alla direttive e prescrizioni elencate di seguito e corrispondono alle seguenti norme. Documentazione tecnica allegata:*
	Sega circolare manuale	Codice prodotto	
nl	EG-conformiteitsverklaring		De firma C. & E. Fein GmbH verklaart als alleen verantwoordelijke dat de genoemde producten voldoen aan alle toepasselijke bepalingen van de hierna vermelde richtlijnen en verordeningen en overeenkomen met de volgende normen. Technische documenten bij:*
	Cirkelzaag	Zaaknummer	
es	Declaración de conformidad CE		La empresa C. & E. Fein GmbH declara bajo su responsabilidad exclusiva que los productos mencionados cumplen todas las disposiciones pertinentes de las directivas y reglamentos enumerados a continuación y que se corresponden con las normas siguientes. Expediente técnico en:*
	Sierra circular portátil	Nº de art.	
pt	Declaração de conformidade CE		A empresa C. & E. Fein GmbH declara com total responsabilidade que os produtos mencionados cumprem todas as disposições relevantes das diretivas e regulamentos listados abaixo e cumprem as seguintes normas. Dados técnicos em:*
	Serra circular manual	Número de artigo	
el	Δήλωση συμμόρφωσης EK		Η εταιρεία C. & E. Fein GmbH δηλώνει με αποκλειστική της ευθύνη ότι τα προαναφερόμενα προϊόντα συμμορφώνονται με όλες τις σχετικές διατάξεις των οδηγιών και κανονισμών που παρατίθενται παρακάτω και είναι σύμφωνα με τα ακόλουθα πρότυπα. Για τα τεχνικά απευθυνθείτε στη:*
	δισκοπριονο χειρός	Κωδικός αριθμός	
da	EF-konformitetserklæring		Firmaet C. & E. Fein GmbH erklærer på eget ansvar, at de nævnte produkter overholder alle gældende bestemmelser, der findes i de efterfølgende direktiver og forordninger, og at de stemmer overens med efterfølgende standarder. Teknisk materiale hos:*
	Håndrundsav	Typenummer	
no	EF-samsvarserklæring		Firmaet C. & E. Fein GmbH erklærer ved å være alene ansvarlig for, at de nevnte produktene er i samsvar med alle relevante bestemmelser i de nedenfor oppførte direktiver og forordninger og stemmer overens med følgende standarder. Tekniske dokumenter hos:*
	Håndsirkelsag	Produktnummer	

sv	EG-försäkran om överensstämmelse		Företaget C. & E. Fein GmbH försäkrar under exklusivt ansvar att nämnda produkter motsvarar nedan upptagna riktlinjer och förordningar och överensstämmer med följande normer. Tekniska underlag vid:*
	Handcirkelsåg	Produktnummer	
fi	EY-vaatimustenmukaisuusvakuutus		Yritys C. & E. Fein GmbH vakuuttaa yksinomaisella vastuulla, että mainitut tuotteet vastaavat kaikkia seuraavassa lueteltujen direktiivien ja säännösten kyseisiä määräyksiä ja vastaavat seuraavia standardeja. Tekniset tiedot osoitteessa:*
	Käsipyörösaha	Tuotenumero	
tr	AT Uygunluk Beyanı		C. & E. Fein GmbH şirketi, söz konusu ürünlerin aşağıda listelenen direktif ve yönetmeliklerin ilgili tüm hükümlerine uygun olduğunu ve aşağıdaki standartlara uygun olduğunu kendi sorumluluğu altında beyan eder. Teknik dokümanlar ektedir:*
	El daire testere	Ürün numarası	
hu	Megfelelőségi nyilatkozat		A C. & E. Fein Kft saját egyedi felelősségére kijelenti, hogy a megnevezett termékek az ezt követően felsorolt irányelvek és rendeletek valamennyi idevágó rendelkezésének megfelelnek és a következő szabványokkal is megegyeznek. A műszaki dokumentáció helye:*
	Kézi körfűrész	Rendelési szám	
cs	Prohlášení o shodě ES		Firma C. & E. Fein GmbH prohlašuje ve výhradní zodpovědnosti, že jmenované výrobky odpovídají všem příslušným ustanovením následně uvedených směrnic a nařízení a jsou v souladu s následujícími normami. Technické podklady u:*
	Ruční kotoučová pila	Objednací číslo	
sk	Vyhlasenie o zhode ES		Firma C. & E. Fein GmbH vyhlasuje na vlastnú zodpovednosť, že sa menované produkty zhodujú so všetkými príslušnými ustanoveniami následne uvedených smerníc a nariadení, ako aj s nasledujúcimi normami. Technické dokumentácie má:*
	Ručná kotúčová pila	Číslo predmetu	
pl	Deklaracja zgodności WE		Firma C. & E. Fein GmbH deklaruje ze świadomością odpowiedzialności, że wymienione produkty odpowiadają wszystkim, odpowiednim wymaganiom wymienionych poniżej dyrektyw, rozporządzeń i norm. Przechowywanie dokumentacji technicznej:*
	Ręczna pilarka tarczowa	Numer części	
ro	Declarație de conformitate CE		Firma C. & E. Fein GmbH declară pe proprie răspundere, că produsele menționate corespund tuturor reglementărilor aplicabile din directivele și reglementările menționate în continuare și că ele corespund cu normele următoare. Documentație tehnică la:*
	Fierăstrău circular portabil	Cod articol	
sl	ES - Izjava o skladnosti		Podjetje C. & E. Fein GmbH s polno odgovornostjo izjavlja, da so omenjeni izdelki v skladu z vsemi ustreznimi določbami spodaj navedenih smernic in predpisov in skladni z naslednjimi standardi. Tehnična dokumentacija pri:*
	Ročna krožna žaga	Koda artikla	
sr	EZ izjava o usaglašenosti		Kompanija C. & E. Fein GmbH na sopstvenu odgovornost izjavljuje da navedeni proizvodi ispunjavaju sve važeće odredbe direktiva i propisa koji su navedeni u nastavku i da su usuglašeni sa sledećim normama. Za poručivanje tehničkih dokumenata:*
	Ručna kružna testera	Broj artikla	
hr	EZ izjava o sukladnosti		Tvrtka C. & E. Fein GmbH uz punu odgovornost izjavljuje da navedeni proizvodi udovoljavaju svim primjenjivim odredbama iz direktiva i uredbama navedenih u nastavku i da se podudaraju sa sljedećim normama. Tehničku dokumentaciju možete naručiti od:*
	Ručna kružna pila	Broj artikla	

ru	Декларация соответствия ЕС		Компания C. & E. Fein GmbH под свою исключительную ответственность заявляет, что указанные продукты соответствуют всем применимым предписаниям нижеуказанных директив и распоряжений, а также нижеуказанным нормам. Техническая документация хранится у:*
	Ручная дисковая пила	Артикульный номер	
uk	Заява про відповідність ЄС		Компанія C. & E. Fein GmbH заявляє під свою одноособову відповідальність, що названі електроінструменти відповідають усім чинним положенням нижчезазначених директив і розпоряджень, а також нижчезазначеним нормам. За технічну документацію відповідає:*
	Ручна дискова пила	Артикульний номер	
bg	Декларация за съответствие ЕО		Фирма C. & E. Fein GmbH декларира на собствена отговорност, че посочените продукти отговарят на всички приложими изисквания на долупосочените директиви и разпоредби и съответстват на следните стандарти. Техническа документация при:*
	Ръчен циркуляр	Материален номер	
et	EÜ vastavusdeklaratsioon		Ettevõtte C. & E. Fein GmbH kinnitab oma ainuvastutusel, et nimetatud tooted vastavad kõigile allpool loetletud juhiste ja eeskirjade asjakohastele sätetele ning järgmistele standarditele. Tehnilised dokumendid:*
	Käsikreissaag	Osa number	
lt	EB atitikties deklaracija		Bendrovė C. & E. Fein GmbH savo atsakomybe pareiškia, kad išvardyti gaminiai atitinka visus privalomus toliau nurodytų direktyvų ir reglamentų reikalavimus bei šiuos standartus. Techninė dokumentacija laikoma:*
	Rankinis diskinis pjūklas	Gaminio numeris	
lv	EK atbilstības deklarācija		Vienīgi uz savu atbildību firma C. & E. Fein GmbH deklarē, ka norādītie izstrādājumi atbilst visiem turpmāk minēto direktīvu un regulu noteikumiem, kā tālāk norādītajiem standartiem. Tehniskās dokumentācijas pie:*
	Rokas ripzāģis	Artikula numurs	

<p>AHKS18-57 AS (**)</p>	<p>7 136 04 ...</p>	<p>EN 62841-1:2015+AC:2015+A11:2022 EN 62841-2-5:2014+Cor:2015 EN IEC 55014-1:2021 EN IEC 55014-2:2021 EN IEC 63000:2018</p>
		<p>CE UK CA</p> <p>2006/42/EG Supply of Machinery Regulations 2008, 2014/30/EU Electromagnetic Compatibility Regulations 2011/65/EU 2016, The Restriction of the Use of Certain Hazardous Substances in Electrical and Electronic Equipment Regulations 2012</p>
		<p> * C. & E. Fein GmbH 73529 Schwäbisch Gmünd, Germany</p>
		<p>i.V. S. Böhm Director of Quality Management i.V. Dr. M. Hergesell Director of Product Development</p> <p><i>S. Böhm</i> <i>M. Hergesell</i></p>
		<p>C. & E. Fein GmbH, Hans-Fein-Straße 81 73529 Schwäbisch Gmünd-Bargau, Germany Schwäbisch Gmünd-Bargau, 08.12.2023</p>



C. & E. Fein GmbH
Hans-Fein-Straße 81
73529 Schwäbisch Gmünd-Bargau, Germany
www.fein.com

3 41 01 404 06 0, 2024-04-10.

